

Model 62761

Brugsanvisning
Bruksanvisning
Bruksanvisning
Käyttöohje
Instruction manual
Gebrauchsanweisung
Podręcznik użytkownika
Kasutusjuhend
Manual de instrucciones
Manuale di istruzioni
Gebruiksaanwijzing
Manuel d'instructions



PROBUILDER
DESIGNED TO WORK

DK

NO

SE

FI

GB

DE

PL

ET

ES

IT

NL

FR



DK: Læs brugsanvisningen før brug!
NO: Les bruksanvisningen før bruk!
SE: Läs bruksanvisningen före användning!
FI: Lue käyttöohje ennen käyttöä!
GB: Read the instructions before use!
DE: Lesen Sie vor Gebrauch die Gebrauchsanweisung!
PL: Przed rozpoczęciem użytkowania należy przeczytać instrukcję!
ET: Lugege juhised enne kasutamist läbi!
ES: ¡Lea todas las instrucciones antes de utilizarlo!
IT: Leggere le istruzioni prima dell'uso.
NL: Lees de instructies vóór gebruik!
FR: Lisez les consignes avant utilisation !



DK: Brug høreværn!
NO: Bruk hørselsvern!
SE: Använd hörselskydd!
FI: Käytä kuulosuojaimia!
GB: Always use ear protection!
DE: Tragen Sie einen Gehörschutz!
PL: Zawsze stosować ochronniki słuchu!
ET: Kasutage alati kõrvakaitsmeid!
ES: ¡Use siempre protección auditiva!
IT: Utilizzare sempre delle protezioni per l'udito
NL: Gebruik altijd gehoorbescherming!
FR: Utilisez toujours des protections auditives !



DK: Brug øjenværn!
NO: Bruk vernebriller!
SE: Använd ögonskydd!
FI: Käytä suojalaseja!
GB: Always use eye protection!
DE: Tragen Sie einen Augenschutz!
PL: Zawsze stosować okulary ochronne!
ET: Kasutage alati kaitseprille!
ES: ¡Use siempre protección ocular!
IT: Utilizzare sempre delle protezioni per gli occhi.
NL: Gebruik altijd oogbescherming!
FR: Utilisez toujours un équipement de protection des yeux !



DK: Brug støvmaske!
NO: Bruk støvmaske!
SE: Använd munskydd!
FI: Käytä hengityssuojainta!
GB: Always use a dust mask!
DE: Tragen Sie eine Staubmaske!
PL: Zawsze stosować maskę przeciwpyłową!
ET: Kasutage alati tolmumaski!
ES: ¡Use siempre mascarilla antipolvo!
IT: Utilizzare sempre una mascherina antipolvere.
NL: Gebruik altijd een stofmasker!
FR: Utilisez toujours un masque à poussière !



DK: Brug sikkerhedshjelm!
NO: Bruk vernehjelm!
SE: Använd säkerhets hjälm!
FI: Käytä turvakypärää!
GB: Always use a safety helmet!
DE: Tragen Sie einen Schutzhelm!
PL: Zawsze nosić kask ochronny!
ET: Kasutage alati kaitsekiivrit!
ES: ¡Use siempre casco de seguridad!
IT: Utilizzare sempre un casco di protezione.
NL: Gebruik altijd een veiligheidshelm!
FR: Utilisez toujours un casque de sécurité !



DK: Brug egnet fodtøj!
NO: Bruk egnet fottøy!
SE: Använd lämpliga skor!
FI: Käytä työhön soveltuvia jalkineita!
GB: Always use appropriate footwear!
DE: Tragen Sie geeignetes Schuhwerk!
PL: Zawsze nosić odpowiednie obuwie ochronne!
ET: Kasutage alati vastavaid jalanõusid!
ES: ¡Use siempre calzado adecuado!
IT: Utilizzare sempre calzature adeguate.
NL: Gebruik altijd geschikt schoeisel!
FR: Utilisez toujours des chaussures appropriées !

GENERATOR

Introduktion

For at du kan få mest mulig glæde af din nye generator, beder vi dig gennemlæse denne brugsanvisning, før du tager generatoren i brug. Vi anbefaler dig desuden at gemme brugsanvisningen, hvis du senere skulle få brug for at genopfriske din viden om generatorens funktioner.

Tekniske data



Motor:	7 hk 208 cc 4-takt
Startsystem:	rekylstart
Brændstof:	95 oktan blyfri benzin
Motorolie:	SAE10W-40
Udtag:	2 × 230 V~ 50 Hz 2600/3000 W 1 × 12 V DC 8,3 A
Tankkapacitet, benzin:	15 liter
Tankkapacitet, olie:	0,4 liter
Driftstid på fuld tank:	11 timer
Støjniveau:	96 dB(A)

Motoren er godkendt efter Euronorm V med typenummer:
e13*2016/1628*2016/1628SRA1/P*0027*01

Generatorens dele

1. Benzintank
2. Tankdæksel
3. Benzinmåler
4. Ramme
5. 12 V-udtag
6. Nulstillingsknap til 12 V-udtag
7. 230 V-udtag
8. Afbryder til 230 V-udtag
9. Jordklemme
10. Voltmeter
11. Kontrollampe
12. Hovedafbryder
13. Olieprop
14. Olieaftappingsprop
15. Starthåndtag
16. Benzinhane
17. Luftfilterdæksel
18. Lyddæmper
19. Tændrør
20. Choker
21. Karburator

	Forsigtig Se ISO 7000-0434B
	Læs brugsanvisningen før ibrugtagning Se ISO 7000-0790
	Elektrisk fare Se ISO 7010-W012

	Fare pga. kulilte (CO) Se ISO 7010-W041 (under registrering)
	Brandfare Se ISO 7010-W021
	Fare for forbrændinger Se ISO 7010-W017

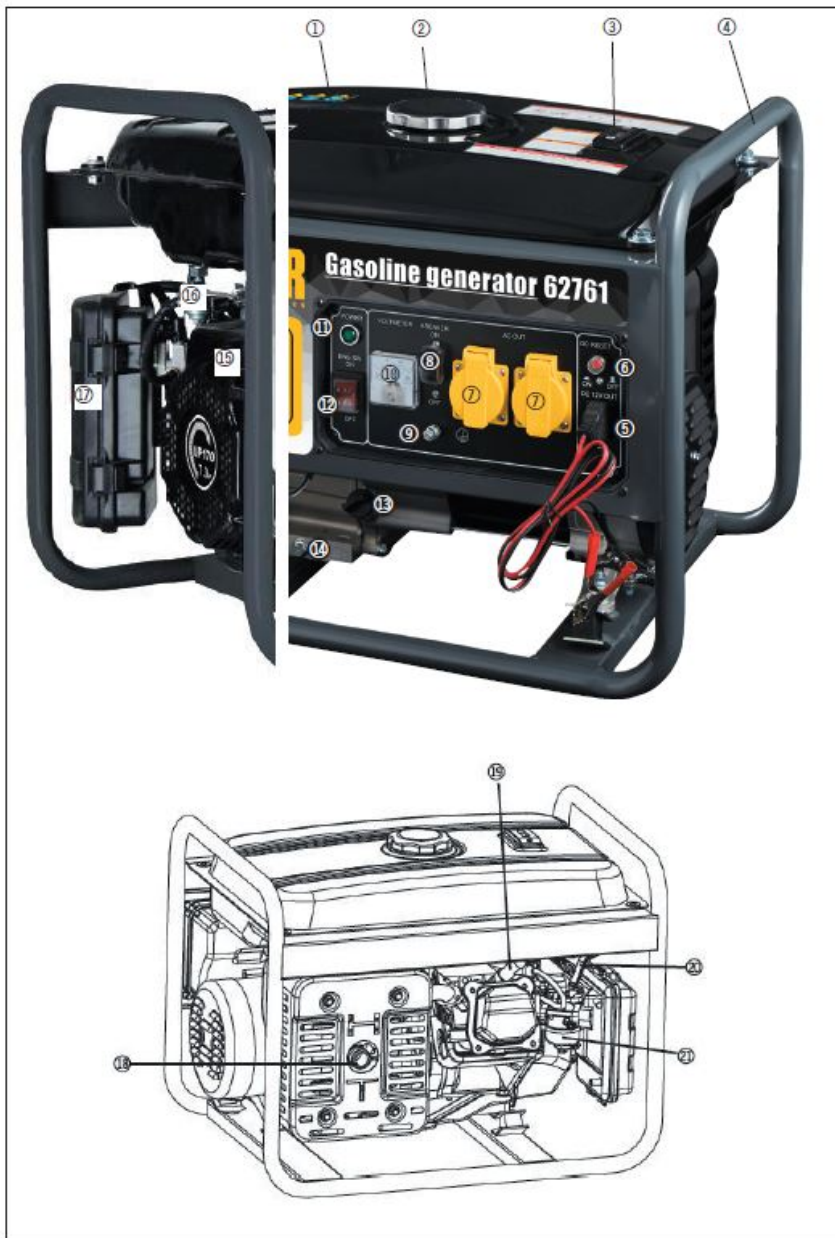

Særlige sikkerhedsforskrifter

HUSK AT PÅFYLDE OLIE FØR BRUG!

Fyld aldrig olieblandet benzin, petroleum eller diesel i tanken.

Aftør eventuelt spildt brændstof med en tør klud efter brændstofpåfyldning.

Rygning og brug af åben ild under arbejde med generatoren er forbudt.

Påfyld aldrig brændstof eller motorolie, mens generatoren kører.

Påfyld ikke for meget brændstof eller motorolie, da spildt brændstof og olie medfører brandfare.

Opbevar tændstikker og brændbare materialer på sikker afstand af generatoren, da udstødningsgasserne er meget varme og kan antænde materialerne.

Generatoren skal stå mindst 1 meter væk fra bygninger og andre genstande, når det er i brug, for at sikre tilstrækkelig ventilation.

Generatoren må ikke bruges i regn- eller snevej eller ved omgivelsestemperaturer over 40° C.

Brug aldrig generatoren, hvis der ikke er tilstrækkelig ventilation.

Udstødningsgasserne indeholder kulilte, der er livsfarligt for både mennesker og dyr, hvis det indåndes.

Generatoren skal stå på en jævn overflade.

Rør aldrig ved generatoren under eller lige efter brug, da den bliver meget varmt.

Generatoren skal jordes for at sikre mod elektriske stød. Sæt en kraftig ledning mellem generatorens jordklemme og en ekstern jordforbindelse.

Slut aldrig generatoren til lysnettet.

Belastningen skal holdes inden for de værdier, der fremgår af generatorens typeskilt.

Slut ikke elektrisk udstyr til generatoren, inden den startes, og vær opmærksom på, at de fleste elektriske apparater kræver flere watt end angivet på typeskiltet, når de skal startes. Tilslut kun elektrisk udstyr, der er i god stand.

Brug ikke generatoren, hvis motoren ikke kører jævnt, eller hvis motoren er defekt.

Vær opmærksom på, at generatoren svinger i spænding og derfor ikke bør bruges til opladning af mobiltelefoner, akku-maskiner og fintfølede opladere.

Ved opladning af bilbatterier og lignende skal samtlige sikkerhedsregler for håndtering af batteriet overholdes. Vær særligt opmærksom på, at batterivæsken ætser, og at batteriet kan udvikle eksplosive gasser.

For at undgå spændingsudsving, som kan skade udstyret, skal du sørge for, at motoren ikke løber tør for brændstof, mens det elektriske udstyr er tilsluttet.

Lad ikke andre personer betjene generatoren uden grundig instruktion. Børn må ikke bruge generatoren.

Forsøg aldrig at starte en bil eller lignende med et batteri, der er blevet opladet med generatoren og stadig er tilsluttet dette.

Brug aldrig generatoren, hvis luftfilteret ikke er monteret.

Følg altid samtlige vedligeholdelsesansvisninger i afsnittet Rengøring og vedligehold.

Tilkørsel

Undgå overbelastning de første 20 driftstimer, og kontrollér motorolien med jævne mellemrum. Skift motorolien om nødvendigt.

Forberedelser før start

Husk at påfylde olie, inden du tager generatoren i brug!

Kontrollér oliestanden som beskrevet i afsnittet Kontrol af oliestand.

Kontrollér benzinstanden på benzindækslet (3). Påfyld benzin om nødvendigt.

Kontrollér, at tankdækslet (2) er lukket korrekt efter påfyldning.

Kontrollér, at der ikke er sluttet elektriske apparater til generatorens strømudtag (5, 6).

Start og standsning af motoren

Start af motoren

Drej benzinhansen (16) til positionen ON.

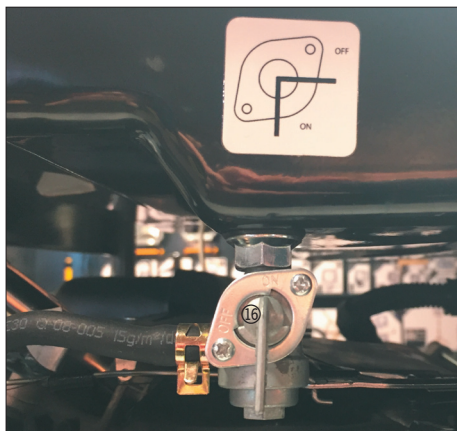

Sæt chokeren (20) på positionen OFF for at gøre benzinblandingen federe, hvis motoren er kold. Chokeren skal sættes i positionen ON, hvis motoren er varm.



Sæt hovedafbryderen (12) i positionen ON.



Træk starthåndtaget (15) helt ud, til motoren starter. Gentag, hvis motoren ikke starter første gang.

Sæt chokeren (20) i positionen ON, når motoren er varm.

Lad ikke starthåndtaget slå ind mod generatoren, men lad startkablet rulle langsomt op.

Træk aldrig i starthåndtaget, når motoren kører, da det kan medføre skade på motoren.

Sæt afbrydere (6, 8) i positionen ON for at slå strømudtagene til.

Standsnng af motoren

Inden motoren standses, skal alt elektrisk udstyr slukkes eller frakobles.

Sæt afbryderne (6, 8) i positionen OFF.

Sæt hovedafbryderen (12) i positionen OFF.

Drej benzinhanen (16) til positionen OFF.

Inden generatoren bruges

Start motoren som beskrevet ovenfor, og lad den køre uden belastning i ca. 3 minutter.

Kontrollér, at motoren går jævnt, og at der ikke er unormale lyde eller vibrationer.

Stand motoren, og få den eftersat af en autoriseret reparatør, hvis du bemærker noget unormalt.

Brug

Sæt en kraftig ledning mellem generatorens jordklemme (9) og en ekstern jordforbindelse.

Slut de apparater, der skal forsynes med strøm, til strømudtagene (5, 7).

Sæt afbryderne (6, 8) til strømudtagene i positionen ON. Tænd de tilsluttede apparater et efter et, aldrig samtidigt. Tænd først for det apparat, som bruger mest strøm.

Brug ikke projektører sammen med andre typer apparater.

Hvis et apparat fungerer unormalt, kører for langsomt eller pludselig stopper, mens det er tilsluttet generatoren, skal dette omgående standses. Undersøg, om der er fejl i det tilsluttede apparat.

Bemærk! Overhold så vidt muligt grænsen for generatorens nominelle effekt.

Hvis generatorens 12 V-udtag overbelastes, udløses overbelastningssikringen, og generatoren slås fra. Sluk motoren, afbryd et eller flere af de tilsluttede apparater, og tryk på nulstillingsknappen (6). Genstart generatoren, og fortsæt med mindre belastning.

Generatoren må ikke køre på maksimal effekt i mere end 30 minutter!

Transport og opbevaring

Hvis generatoren ikke skal bruges i en periode på mere end 2 måneder, skal følgende udføres inden opbevaring:

Tøm brændstoftanken.

Tøm karburatoren ved at løsne skruen (A) og aftappe benzinen i en passende beholder.



Rengør generatoren udvendigt.

Skift motorolien.

Fjern tændrøret, og hæld nogle få dråber ny motorolie ned i hullet ved tændrøret. Sæt tændrøret på plads igen, men undlad at sætte tændrørshætten på.

Træk i starthåndtaget, så motoren kører 2-3 omgange.

Træk langsomt i starthåndtaget til du mærker modstand.

Opbevar generatoren et tørt sted med god udluftning.

Rengøring og vedligehold

Sluk altid motoren og lad generatoren køle af inden vedligeholdelse.

Generatoren kan rengøres ved at aftørre alle flader med en fugtig klud.

Smør alle bevægelige dele med smørelolie med jævne mellemrum, og kontrollér generatoren for rustdannelse.

Luftfilter

Luftfilteret skal afmonteres og rengøres efter hver 3 måneder eller 50 driftstimer.

Åbn klemmerne, der holder luftfilterdækslet



(17) på plads. Fjern dækslet.

Tag filterelementet ud.

Rengør filterelementet i varmt vand tilsat et mildt rengøringsmiddel. Skyl det med rent vand. Klem vandet ud af filterelementet, og lad det tørre. Kom ny motorolie på filterelementet, og klem overskydende motorolie ud af det. Sæt filterelementet på plads, og monter dækslet igen.

Husk! Brug aldrig generatoren, hvis luftfilteret ikke er monteret.

Kontrol af oliestand

Kontrollér altid oliestanden inden brug.

Skru dækslet af oliestudsens.

Træk oliepinden ud, og tør den af. Stik oliepinden ned i studsens igen uden at skrue dækslet fast. Træk oliepinden op, og aflæs oliestanden på oliepinden. Påfyld om nødvendigt motorolie SAE 10W-40, så det går op til MAX-markeringen på oliepinden.

Skru oliedækslet forsvarligt fast.

Udskiftning af olie

Motorolien skal udskiftes helt efter den første måned eller 20 driftstimer og herefter efter for hver 6 måneder eller 100 driftstimer.

Hold en passende beholder under aftapningsproppen.

Åbn oliedækslet, og skru aftapningsproppen af. Tip generatoren, og aftap den brugte motorolie. Bortskaf den brugte motorolie i henhold til de regler, der gælder i din kommune.

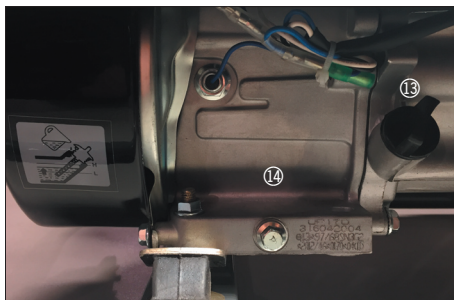

Tip: Motorolien aftappes lettest, når motoren er varm, og olien er tyndtflydende.

Skru aftapningsproppen forsvarligt fast.

Fyld ren ny SAE 10W-40 motorolie på, indtil olien når helt op til kanten af studsens.

Skru oliedækslet forsvarligt fast.

Brændstoffilter

Brændstoffilteret forhindrer, at der kommer vand eller urenheder fra benzintanken ind i karburatoren.

Hvis generatoren ikke har været brugt i lang tid, skal du rense brændstoffilteret.

Sæt benzinhanen i positionen OFF.

Skru koppen af, og tøm den. Vask koppen, O-ringen og filteret i ren benzin eller lignende.

Sæt filteret, O-ringen og koppen på igen.

Sæt benzinhanen i positionen ON, og kontroller, at der ikke er utætheder ved brændstoffilteret.

Tændrør

Tændrøret skal renses for kulaflejringer efter hver 100 driftstimer eller hver 6 måneder.

Fjern tændrørshætten, som sidder på tændrøret (19).



Børst eventuelt støv væk fra området omkring tændrøret.

Skrue tændrøret af med en tændrørsnøgle.

Brug et søgerblad til at måle elektrodeafstanden, som skal være 0,7-0,8 mm.

Rens tændrøret med en stålborste, eller udskift det om nødvendigt.

Skrue tændrøret tilstrækkeligt fast igen, og sæt tændrørshætten på plads.

Øvrige motordele

De øvrige motordele må kun efterses og evt. repareres eller justeres af en autoriseret reparatør.

Servicecenter

Bemærk: Produktets modelnummer skal altid oplyses i forbindelse med din henvendelse.

Modelnummeret fremgår af forsiden på denne brugsanvisning og af produktets typeskilt.

Når det gælder:

- Reklamationer
- Reservedele
- Returvarer
- Garantivarer
- www.schou.com

Miljøoplysninger



Elektrisk og elektronisk udstyr (EEE) indeholder materialer, komponenter og stoffer, der kan være farlige og skadelige for menneskers sundhed og for miljøet, når affaldet af elektrisk og elektronisk udstyr (WEEE) ikke bortskaffes korrekt. Produkter, der er mærket med en "overkrydset skraldespand", er elektrisk og elektronisk udstyr. Den overkrydsede skraldespand symboliserer, at affald af elektrisk og elektronisk udstyr ikke må bortskaffes sammen med usorteret husholdningsaffald, men skal indsamles særskilt.

Produceret i P.R.C.

Alle rettigheder forbeholdes. Indholdet i denne vejledning må ikke gengives, hverken helt eller delvist, på nogen måde ved hjælp af elektroniske eller mekaniske hjælpemidler, f.eks. fotokopiering eller optagelse, oversættes eller gemmes i et informationslagrings- og -hentningssystem uden skriftlig tilladelse fra Schou Company A/S.

Se EF-overensstemmelseserklæring bagest i brugsanvisningen.

GENERATOR

Innledning

For at du skal få mest mulig glede av den nye generatoren, bør du lese denne bruksanvisningen før du begynner å bruke generatoren. Vi anbefaler også at du tar vare på bruksanvisningen i tilfelle du skulle få behov for å lese informasjonen om generatorens funksjoner om igjen senere.

Tekniske spesifikasjoner



Motor:	7 hk 208 cc 4-takt
Startsystem:	rekylstart
Drivstoff:	95 oktan blyfri bensin
Motorolje:	SAE10W-40
Uttak:	2 × 230 V~ 50 Hz 2600/3000 W 1 × 12 V DC 8,3 A
Tankkapasitet, bensin:	15 liter
Tankkapasitet, olje:	0,4 liter
Driftstid med full tank:	11 timer
Støynivå:	96 dB(A)

Motoren er godkjent i henhold til utslippsnormen Euro V med typenummer: e13*2016/1628*2016/1628SRA1/P*0027*01

Generatorens deler

1. Bensintank
2. Tankklokk
3. Bensinmåler
4. Ramme
5. 12 V-uttak
6. Nullstillingsknapp for 12 V-uttak
7. 230 V-uttak
8. Bryter til 230 V-uttak
9. Jordklemme
10. Voltmeter
11. Kontrollampe
12. Hovedbryter
13. Oljeplugg
14. Oljetappeplugg
15. Startsnor
16. Bensinkran
17. Luftfilterdeksel
18. Lyddemper
19. Tennplugg
20. Choke
21. Forgasser

	Forsiktig Se ISO 7000-0434B
	Les bruksanvisningen før bruk Se ISO 7000-0790
	Elektrisk fare Se ISO 7010-W012

	Fare pga. kullos (CO) Se ISO 7010-W041 (under registrering)
	Brannfare Se ISO 7010-W021
	Fare for forbrenning Se ISO 7010-W017



Spesielle sikkerhetsregler

HUSK Å FYLLE PÅ OLJE FØR BRUK!

Fyll aldri oljeblandet bensin, petroleum eller diesel på tanken.

Tørk bort eventuelt drivstoffsøl med en tørr klut etter at du har fylt drivstoff.

Røyking og bruk av åpen ild er forbudt når du arbeider med generatoren.

Fyll aldri drivstoff eller motorolje mens generatoren går.

Ikke fyll på for mye diesel eller motorolje. Søl etter drivstoff og olje medfører brannfare.

Oppbevar fyrstikker og brennbare materialer i sikker avstand fra generatoren. Eksosgassene er svært varme og kan antenne materialene.

For å sikre tilstrekkelig ventilasjon skal generatoren plasseres minst 1 m fra bygninger og andre gjenstander når den er i bruk.

Generatoren må ikke brukes i regn- eller snøvær eller ved temperaturer over 40 °C.

Ikke bruk generatoren dersom det ikke er tilstrekkelig ventilasjon.

Eksosgassene inneholder kullos, som er livsfarlig for både mennesker og dyr ved innånding.

Generatoren skal stå på et plant underlag.

Ikke ta på generatoren under eller rett etter bruk, da den blir svært varm.

Generatoren må jordes for å forebygge elektrisk støt. Plasser en kraftig kabel mellom generatorens jordklemme og en ekstern jordforbindelse.

Generatoren må ikke koples til strømnettet.

Belastningen må holdes innenfor de verdiene som er oppgitt på generatorens merkeskilt.

Ikke kople elektrisk utstyr til generatoren før den startes, og vær oppmerksom på at de fleste elektriske apparater krever høyere wattstyrke enn det som er angitt på merkeskiltet, når de skal startes. Det må bare kobles til elektrisk utstyr som er i god stand.

Ikke bruk generatoren hvis motoren ikke går jevnt, eller hvis motoren er defekt.

Vær oppmerksom på at generatoren har ujevn spenning og derfor ikke bør brukes til å lade opp mobiltelefoner, batteridrevne maskiner eller ømfintlige ladere.

Ved opplading av bilbatterier og lignende skal samtlige sikkerhetsregler for håndtering av batteriet overholdes. Vær spesielt oppmerksom på at batterivæsken etses, og at batteriet kan utvikle eksplosive gasser.

Det er viktig å unngå spenningsfall. Dette kan skade utstyret, og du må derfor sørge for at motoren ikke går tom for drivstoff mens det elektriske utstyret er tilkoblet.

Ikke la andre personer bruke generatoren uten at de først har fått grundig opplæring. Barn skal ikke bruke generatoren.

Ikke forsøk å starte en bil eller lignende med et batteri som er ladet med generatoren og fremdeles er koplet til denne.

Ikke bruk generatoren hvis luftfilteret ikke er montert.

Følg samtlige vedlikeholdsanvisninger i avsnittet Rengjøring og vedlikehold.

NO

Innkjøring

Unngå overbelastning de 20 første driftstimene, og kontroller motoroljen med jevne mellomrom. Skift motoroljen hvis nødvendig.

Forberedelser før start

Husk å fylle på olje før du tar generatoren i bruk!

Kontroller oljenivået som beskrevet i avsnittet Kontroll av oljenivå.

Kontroller bensinnivået på bensinmåleren (3). Fyll på bensin om nødvendig.

Kontroller at tanklokket (2) er satt på riktig etter fylling.

Kontroller at ingen elektriske apparater er koplet til generatorens strømuttak (5, 6).

Start og stopp av motoren

Starte motoren

Vri bensinkranen (16) til posisjon ON.

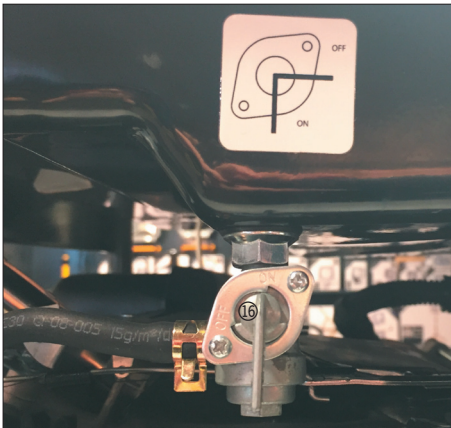

Sett choken (20) i posisjonen OFF for å gjøre bensinblandingen fetere, hvis motoren er kald. Choken skal settes i posisjonen ON, hvis motoren er varm.



Sett hovedbryteren (12) i posisjonen ON.



Trekk startsnoren (15) helt ut til motoren starter. Gjenta hvis motoren ikke starter første gang.

Sett choken (20) i posisjonen ON når motoren er varm.

Ikke la starthåndtaket slå inn mot generatoren, la startsnoren trekkes langsomt inn.

Ikke trekk i startsnoren når motoren går, for det kan føre til skader på motoren.

Sett bryterne (6, 8) i posisjonen ON for å slå på strømuttakene.

Stans av motoren

Før motoren stopper, skal alt elektrisk utstyr slås av eller kobles fra.

Sett bryterne (6, 8) i stillingen OFF.

Sett hovedbryteren (12) i posisjonen OFF

Vri bensinkranen (16) til posisjon OFF.

Før generatoren tas i bruk

Start motoren som beskrevet ovenfor, og la den gå uten belastning i ca. 3 minutter.

Kontroller at motoren går jevnt og at det ikke er unormale lyder eller vibrasjoner.

Stans motoren; og la en autorisert reparatør kontrollere den hvis du legger merke til noe unormalt.

Bruk

Plasser en kraftig kabel mellom generatorens jordklemme (9) og en ekstern jordforbindelse.

Koble apparatene som skal forsynes med strøm, til strømuttakene (5, 7).

Sett bryterne (6, 8) til strømuttakene i stillingen "ON". De tilkoblede apparatene skal slås på ett om gangen, aldri samtidig. Slå først på det apparatet som bruker mest strøm.

Ikke bruk prosjektører sammen med andre typer apparater.

Hvis et apparat fungerer unormalt, går for langsomt eller plutselig stopper mens det er tilkoplett generatoren, må du straks stanse det. Kontroller om det er feil på det tilkoblede apparatet.

Merk! Grensen for generatorens nominelle effekt må overholdes så langt det er mulig.

Hvis generatorens 12 V-uttak overbelastes, utløses overbelastningssikringen, og generatoren slås av. Slå av motoren, koble ut strømmen til ett eller flere av de tilkoblede apparatene, og trykk på nullstillingsknappen (6). Start motoren på nytt, og fortsett med mindre belastning.

Generatoren må ikke gå på maksimal effekt i mer enn 30 minutter!

Transport og oppbevaring

Hvis generatoren ikke skal brukes i en periode på mer enn 2 måneder, må det gjøres følgende før oppbevaring:

Tøm drivstofftanken.

Tøm forgasseren ved å løsne skruen (A) og tappe ut bensinen i en passende beholder.

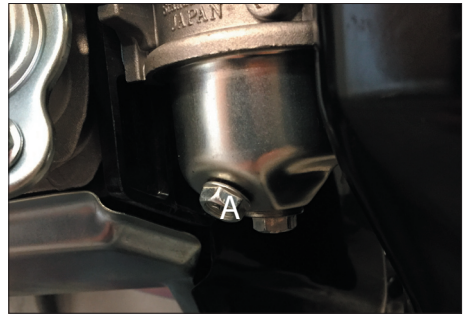

Rengjør generatoren utvendig.

Skift motorolje.

Fjern tennpluggen og hell noen få dråper ny motorolje ned i hullet ved tennpluggen. Sett tennpluggen på plass igjen, men la være å sette tennpluggghetten på.

Trekk i startsnoren slik at motoren kjører 2–3 omganger.

Trekk langsomt i startsnoren til du merker motstand.

Oppbevar generatoren på et tørt sted med god utlufting.

Rengjøring og vedlikehold

Slå alltid av motoren og la generatoren kjøle seg ned før vedlikeholdsarbeid.

Generatoren kan rengjøres ved å tørke av alle flater med en fuktig klut.

Smør alle bevegelige deler med smøreolje med jevne mellomrom, og kontroller generatoren for rustdannelse.

Luftfilter

Luftfilteret skal demonteres og rengjøres hver 3. måned eller ved hver 50. driftstime.

Åpne klemmene som holder luftfilterdekslet (17) på plass. Fjern dekslet.



Ta ut filterelementet.

Rengjør filterelementet i varmt vann som er tilsatt et mildt rengjøringsmiddel. Skyll med rent vann. Klem vannet ut av filterelementet og la det tørke. Påfør ny motorolje på filterelementet og klem overskytende motorolje ut av det. Sett filterelementet på plass, og monter dekslet på nytt.

Husk! Ikke bruk generatoren hvis luftfilteret ikke er montert.

Kontroll av oljenivå

Kontroller alltid oljestanden før bruk.

Skrus dekslet av oljestussen.

Dra ut peilepinnen, og tørk av den. Stikk peilepinnen ned i stussen igjen uten å skru fast dekslet. Trekk oljepinnen opp, og les av oljenivået på peilepinnen. Etterfyll om nødvendig motorolje SAE 10W-40 opp til MAX-merket på oljepinnen.

Skrus oljedekselet godt fast.

Utskifting av olje

Motoroljen skal skiftes helt etter en måned eller 20 driftstimer og deretter etter hver 6. måned eller 100 driftstimer.

Hold en passende beholder under tappepluggen.

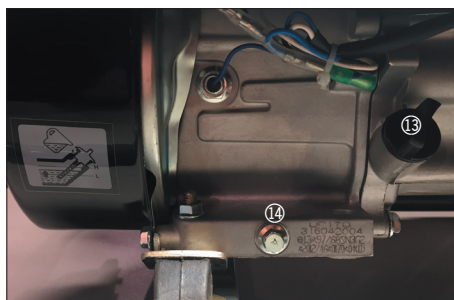

Åpne oljedekselet og skru av tappepluggen.

Vipp generatoren, og tapp den brukte motoroljen. Den brukte motoroljen må avhendes i henhold til reglene for avfallshåndtering som gjelder i din kommune.

Tips: Motoroljen er lettest å tappe av når motoren er varm, og oljen er tyntflytende.

Skrus tappepluggen godt fast.

Fyll på ren, ny motorolje SAE 10W-40 til oljen når helt opp til kanten av stussen.

Skrus oljedekselet godt fast.

Drivstoffilter

Drivstoffilteret hindrer at det kommer vann eller urenheter fra bensintanken og inn i forgasseren.

Hvis generatoren ikke har vært brukt på en lang stund, må du rense drivstoffilteret.

Sett bensinkranen i posisjonen OFF.

Skru koppen av og tøm den. Vask koppen, O-ringen og filteret i ren bensin eller lignende.

Sett filteret, O-ringen og koppen på igjen.

Sett bensinkranen i posisjonen ON, og kontroller at drivstoffilteret er helt tett.

Tennplugg

Tennpluggen skal renses for sot etter hver 100. driftstime eller hver 6. måned.

Fjern tennpluggghetten, som sitter på tennpluggen (19).



Børst eventuelt støv bort fra området rundt tennpluggen.

Skru ut tennpluggen med en tennpluggnøkkel.

Bruk et følerblad for å måle elektrodeavstanden som skal være 0,7–0,8 mm.

Rengjør tennpluggen med en stålborste, eller bytt den om nødvendig.

Skru tennpluggen godt fast igjen, og sett på plass tennpluggghetten.

Øvrige motordeler

De øvrige motordelene skal alltid kontrolleres og eventuelt repareres eller justeres av en autorisert reparatør.

Servicesenter

Merk: Ved henvendelser om produktet, skal modellnummeret alltid oppgis.

Modellnummeret står på fremsiden av denne bruksanvisningen og på produktets typeskilt.

Når det gjelder:

- Reklamasjoner
- Reservedeler
- Returvarer
- Garantivarer
- www.schou.com

Miljøinformasjon



Elektrisk og elektronisk utstyr (EEE) inneholder materialer, komponenter og stoffer som  kan være farlige og skadelige for menneskers helse og for miljøet hvis elektronisk og elektrisk avfall (WEEE) ikke avhendes riktig. Produkter som er merket med en søppeldunk med kryss over, er elektrisk og elektronisk utstyr. Søppeldunken med kryss over symboliserer at avfall av elektrisk og elektronisk utstyr ikke må kastes i det usorterte husholdningsavfallet, men behandles som spesialavfall.

Produsert i Kina

Alle rettigheter forbeholdes. Innholdet i denne bruksanvisningen må ikke gjengis, verken helt eller delvis, på noen måte ved hjelp av elektroniske eller mekaniske hjelpemidler, inkludert fotokopiering eller opptak, oversettes eller lagres i et informasjonslagrings- og informasjonshentingsystem uten skriftlig tillatelse fra Schou Company A/S.

Se EF-samsvarserklæring bakerst i bruksanvisningen.

GENERATOR

Inledning

För att du ska få så stor glädje som möjligt av din nya generator rekommenderar vi att du läser denna bruksanvisning innan du börjar använda den. Vi rekommenderar dessutom att du sparar bruksanvisningen ifall du behöver läsa informationen om de olika funktionerna igen.

Tekniska data



Motor:	7 hk 208 cc 4-takt
Startsystem:	rekylstart
Bränsle:	95 oktan blyfri bensin
Motorolja:	SAE10W-40
Uttag:	2 × 230 V~ 50 Hz 2600/3000 W 1 × 12 V DC 8,3 A
Tankkapacitet, bensin:	15 liter
Tankkapacitet, olja:	0,4 liter
Drifttid på full tank:	11 timmar
Bullernivå:	96 dB (A)

Motorn är godkänd i enlighet med utsläppsnormen Euro V med typnummer: e13*2016/1628*2016/1628SRA1/P*0027*01

Generators delar

1. Bensintank
2. Tanklock
3. Bensinmätare
4. Ram
5. 12 V-uttag
6. Nollställningsknapp för 12 V-uttag
7. 230 V-uttag
8. Strömbrytare för 230 V-uttag
9. Jordklämma
10. Voltmätare
11. Kontrollampa
12. Huvudströmbrytare
13. Oljeplugg
14. Oljeavtapningspropp
15. Starthandtag
16. Bensinkran
17. Luftfilterlock
18. Ljuddämpare
19. Tändstift
20. Choke
21. Förgasare

	Försiktighet Se ISO 7000-0434B
	Läs bruksanvisningen före användning Se ISO 7000-0790
	Elektrisk fara Se ISO 7010-W012

	Fara pga. kolmonoxid (CO) Se ISO 7010-W041 (under registrering)
	Brandfara Se ISO 7010-W021
	Fara för brännskador Se ISO 7010-W017

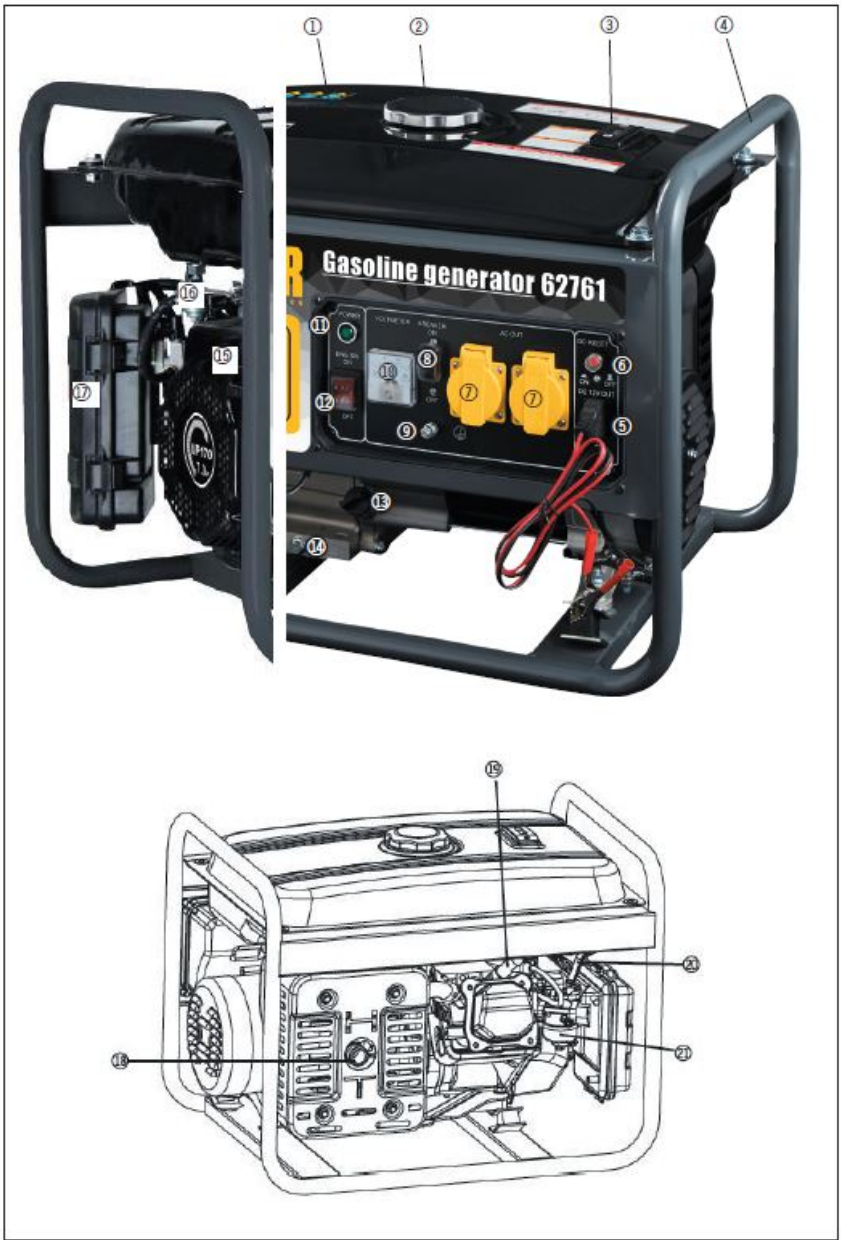

Särskilda säkerhetsföreskrifter

KOM IHÅG ATT FYLLA PÅ OLJA INNAN DU ANVÄNDER ANLÄGGNINGEN!

Fyll aldrig på oljeblandad bensin, fotogen eller liknande i tanken.

Torka bort eventuellt spill med en torr trasa när du har fyllt på bränsle.

Det är förbjudet att röka och tända eld under arbete med generatoren.

Fyll aldrig på bränsle eller motorolja när generatoren är igång.

Fyll inte på för mycket bränsle eller motorolja, eftersom det då kan spillas ut, vilket medför brandfara.

Förvara tändstickor och brännbara material på säkert avstånd från generatoren, eftersom avgaserna är mycket varma och kan antända materialen.

Generatoren ska stå minst 1 meter från byggnader och andra föremål när den används för att ventilationen ska vara tillräcklig.

Generatoren får inte användas i regn- eller snöväder eller vid omgivande temperaturer på över 40°.

Använd aldrig generatoren om ventilationen inte är tillräcklig.

Avgaserna innehåller kolmonoxid, som är livsfarligt för både människor och djur att andas in.

Generatoren ska stå på en jämn yta.

Rör aldrig vid generatoren under eller precis efter användning, eftersom den då är mycket varm.

Generatoren ska jordas som skydd mot elektriska stötar. Koppla en kraftig sladd mellan generators jordklämma och en extern jordanslutning.

Anslut aldrig generatoren till vägguttaget.

Belastningen ska hållas inom de värden som anges på generators märkplåt.

Anslut inte elektrisk utrustning till generatoren innan den startas, och var uppmärksam på att de flesta elektriska apparater kräver fler watt än vad som anges på märkplåten. Anslut endast elektrisk utrustning som är i gott skick.

Använd inte generatoren om motorn inte kör jämnt eller om motorn är defekt.

Var uppmärksam på att generatoren skiftar i spänning och därför inte bör användas till att ladda mobiltelefoner, batteridrivna maskiner och känsliga laddare.

Vid laddning av bilbatterier och liknande ska samtliga säkerhetsföreskrifter för hantering av batteriet följas. Var speciellt uppmärksam på att batterivätskan är frätande och att batteriet kan utveckla explosiva gaser.

För att undvika spänningssvängningar som kan skada utrustningen ska du se till att motorn inte torrkörs på bränsle medan den elektriska utrustningen är ansluten.

Låt ingen annan använda generatoren utan noggranna instruktioner. Barn får inte använda generatoren.

Försök aldrig att starta en bil eller liknande med ett batteri som har laddats upp med generatoren och som fortfarande är anslutet till denna.

Starta aldrig generatoren om inte luftfiltret är monterat.

Följ alltid samtliga underhållsinstruktioner för nödströmsanläggningen i avsnittet Rengöring och underhåll.

Drift

Undvik överbelastning de första 20 driftstimmarna och kontrollera motoroljan med jämna mellanrum. Byt motorolja om nödvändigt.

Förberedelser före start

Kom ihåg att fylla på olja innan du börjar använda generatoren!

Kontrollera oljenivån enligt anvisningarna i avsnittet Kontroll av oljenivå.

Kontrollera bensinnivån på bensinmätaren (3). Fyll på bensin vid behov.

Kontrollera att tanklocket (2) är ordentligt stängt efter påfyllning.

Kontrollera att det inte finns några elektriska apparater anslutna till generatorns strömuttagspanel (5, 6).

Starta och stanna motorn

Starta motorn

Vrid bensinkranen (16) till läget ON.

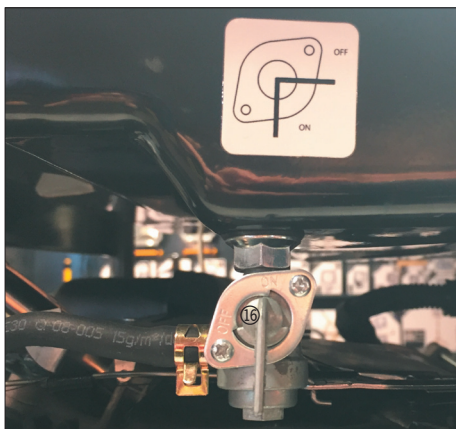

Skjut choken (20) till läget OFF för att göra bensinblandningen fetare om motorn är kall. Choken ska försättas i läget ON om motorn är varm.



Sätt huvudströmbrytaren (12) i läge ON.



Dra ut starthandtaget (15) helt tills motorn startar. Upprepa om motorn inte startar första gången.

Ställ choken (20) i läget ON när motorn är varm.

Låt inte starthandtaget slå mot generatoren, utan låt startkabeln rulla upp långsamt.

Dra aldrig i starthandtaget när motorn är igång, eftersom det kan medföra skada på motorn.

Sätt strömbrytarna (6, 8) i läge ON för att aktivera strömuttagen.

Stanna motorn

Innan motorn stannas ska all elektrisk utrustning stängas av eller kopplas ifrån.

Sätt strömbrytarna (6, 8) i läge OFF.

Sätt huvudströmbrytaren (12) i läge OFF.

Vrid bensinkranen (16) till läget OFF.

Innan generatoren används

Starta motorn enligt ovanstående beskrivning och låt den köra utan belastning i ca 3 minuter.

Kontrollera att motorn går jämnt och att det inte märks några onormala ljud eller vibrationer.

Stanna motorn och låt en behörig reparatör titta på den, om du märker något onormalt.

Användning

Koppla en kraftig sladd mellan generators jordklämma (9) och en extern jordanslutning.

Anslut de apparater som ska få ström till eluttagen (5, 7).

Sätt strömbrytarna (6, 8) till eluttagen i läge ON. Starta de anslutna apparaterna en och en, aldrig samtidigt. Sätt först på den apparat som förbrukar mest ström.

Använd inte strålkastare tillsammans med andra typer av apparater.

Om en apparat fungerar onormalt, kör för långsamt eller plötsligt stannar när den är ansluten till generatoren, ska den omedelbart stoppas. Undersök om det är fel på den anslutna apparaten.

Observera! Följ gränsen för generators nominella effekt i så stor utsträckning som möjligt.

Om generators 12 V-uttag överbelastas utlöser överbelastningssäkring och generatoren stängs av. Stäng av motorn, koppla från en eller flera anslutna apparater och tryck på nollställningsknappen (6). Starta om generatoren och fortsätt med mindre belastning.

Generatoren får inte köras på maximal effekt i mer än 30 minuter!

Transport och förvaring

Om generatoren inte ska användas på mer än 2 månader ska följande utföras före förvaring:

Töm bränsletanken.

Töm förgasaren genom att lossa skruven (A) och tappa ur bensinen i en lämplig behållare.



Rengör generatoren utvändigt.

Byt ut motorolja.

Ta bort tändstiftet, och häll några få droppar ny motorolja ner i hålet vid tändstiftet. Sätt fast tändstiftet igen, men sätt inte på locket.

Dra i starthandtaget så att motorn går runt 2-3 varv.

Dra långsamt i starthandtaget tills du känner ett motstånd.

Förvara generatoren på en torr plats med god ventilation.

Rengöring och underhåll

Stäng alltid av motorn och låt generatormotorn svalna före underhåll.

Rengör generatormotorn genom att torka av alla ytor med en fuktig trasa.

Smörj alla rörliga delar regelbundet med smörjolja och kontrollera att det inte har bildats rost.

Luftfilter

Luftfiltret ska tas bort och rengöras var tredje månad eller efter 50 driftstimmar.

Öppna klämmorna som håller luftfilterloppet (17) på plats. Ta av skyddet.



Ta bort filterelementet.

Rengör filterelementet i varmt vatten med ett mildt rengöringsmedel. Skölj med rent vatten. Tryck ut vattnet ur filterelementet, och låt det torka. Sätt ny motorolja på filterelementet, och pressa ut överflödiga motorolja. Sätt filterelementet på plats och montera på skyddet igen.

Kom ihåg! Starta aldrig generatormotorn om inte luftfiltret är monterat.

Kontroll av oljenivå

Kontrollera alltid oljenivån före användning. Skruva av skyddet på oljemunstycket.

Dra ut oljestickan och torka av den. Stick ner oljestickan i hålet igen utan att skruva fast locket. Dra upp oljestickan och läs av oljenivån. Fyll vid behov på motorolja SAE 10W-40 upp till MAX-markeringen på oljestickan.

Skruva fast oljetanklocket ordentligt.

Byta olja

Motoroljan ska bytas ut helt efter den första månaden eller efter 20 driftstimmar, och därefter varje halvår eller efter 100 driftstimmar.

Håll lämplig behållare under avtappningsproppen.

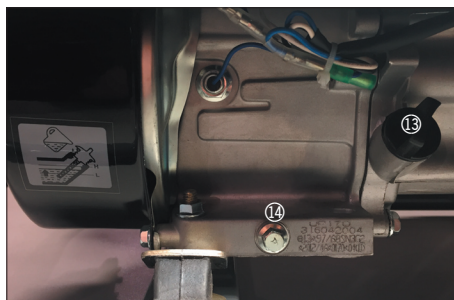

Öppna oljetanklocket och skruva av avtappningsproppen. Tippa generatormotorn och tappa ur den använda motoroljan. Den använda motoroljan ska kasseras enligt gällande regler i kommunen.

Tips: Det är lättast att tappa ut olja när motorn är varm och oljan är tunnflytande.

Skruva fast avtappningsproppen ordentligt.

Fyll på med ren ny motorolja SAE 10W-40 tills oljan når helt upp till hålkanten.

Skruva fast oljetanklocket ordentligt.

Bränslefilter

Bränslefiltret förhindrar att det kommer vatten eller föroreningar från bensintanken in i förgasaren.

Om generatoren inte har använts under lång tid ska du rengöra bränslefiltret.

Sätt bensinkranen i läget OFF.

Skruva av koppen och töm den. Tvätta koppen, O-ringen och filtret i ren bensin eller dylikt.

Sätt på filtret, O-ringen och koppen igen.

Sätt bensinkranen i läge ON och kontrollera att det inte finns otätheter vid bränslefiltret.

Tändstift

Avlägsna kolavlagringar på tändstiftet efter 100 driftstimmar eller var sjätte månad.

Ta av tändhatten som sitter på tändstiftet (19).



Borsta bort eventuellt damm från området kring tändstiftet.

Skruva ut tändstiftet med en tändstiftsnyckel.

Använd ett bladmått för att mäta elektrodavståndet, som ska vara 0,7-0,8 mm.

Rengör tändstiftet med en stålborste, eller byt det om så erfordras.

Skruva fast tändstiftet tillräckligt igen och sätt på locket till tändstiftet.

Övriga motordelar

De övriga motordelarna får bara underhållas och ev. repareras eller justeras av en behörig reparatör.

Servicecenter

OBS! Produktens modellnummer ska alltid uppges vid kontakt med återförsäljaren.

Modellnumret finns på framsidan i denna bruksanvisning och på produktens märkplåt.

När det gäller:

- Reklamationer
- Reservdelar
- Returvaror
- Garantivaror
- www.schou.com

Miljöinformation



Elektriska och elektroniska produkter (EEE) innehåller material, komponenter och ämnen som  kan vara farliga och skadliga för människors hälsa och för miljön om avfallet av elektriska och elektroniska produkter (WEEE) inte bortscaffas korrekt. Produkter som är markerade med en "överkryssad sophink" är elektriska och elektroniska produkter. Den överkryssade sophinken symboliserar att avfall av elektriska och elektroniska produkter inte får bortscaffas tillsammans med osorterat hushållsavfall, utan de ska samlas in separat.

Tillverkad i Folkrepubliken Kina (PRC)

Alla rättigheter förbehålles. Innehållet i denna bruksanvisning får inte på några villkor, varken i sin helhet eller delvis, återges med hjälp av elektroniska eller mekaniska hjälpmedel, t.ex. genom fotokopiering eller fotografering, ej heller översättas eller sparas i ett informationslagrings- och informationshämtningssystem, utan skriftligt medgivande från Schou Company A/S.

Se EG-försäkringen om överensstämmelse sist i bruksanvisningen.

GENERAATTORI

Johdanto

Saat uudesta generaattorista suurimman hyödyn, kun luet käyttöohjeen läpi ennen generaattorin käyttöönottoa. Säilytä tämä käyttöohje, jotta voit tarvittaessa palauttaa mieleesi generaattorin toiminnot.

Tekniset tiedot

Moottori: 7 hv 208 cc 4-tahtinen

Käynnistysjärjestelmä: vetokäynnistys

Polttoaine: 95-oktaaninen lyijytön bensiini

Moottoriöljy: SAE10W-40

Liitännät:

2 x 230 V~ 50 Hz 2600/3000 W

1 x 12 V DC 8,3 A

Bensiinisäiliön tilavuus: 15 litraa

Öljytilavuus: 0,4 litraa

Käyttöaika täydellä säiliöllä: 11 tuntia

Melutaso: 96 dB(A)

Moottori on hyväksytty Euro V -päästönormin mukaisesti tyyppinumerolla:
e13*2016/1628*2016/1628SRA1/P*0027*01

Generaattorin osat

1. Bensiinisäiliö
2. Polttoainesäiliön kansi
3. Bensiinimittari
4. Kehys
5. 12 V:n liitäntä
6. 12 V:n liitännän nollauspainike
7. 230 V:n liitäntä
8. 230 V:n liitännän katkaisin
9. Maadoituspuristin
10. Jännitemittari
11. Merkkivalo
12. Pääkatkaisin
13. Öljysäiliön korkki
14. Öljyn poistotulppa
15. Käynnistyskahva
16. Bensiinihana
17. Ilmansuodattimen kansi
18. Äänenvaimennin
19. Sytytystulppa
20. Kuristin
21. Kaasutin

	Varoitus Katso ISO 7000-0434B
	Lue käyttöohjeet ennen käyttöönottoa Katso ISO 7000-0790
	Sähkövaara Katso ISO 7010-W012

	Hiilimonoksidivaara (CO) Katso ISO 7010-W041 (rekisteröitävä)
	Palovaara Katso ISO 7010-W021
	Palovammavaara Katso ISO 7010-W017

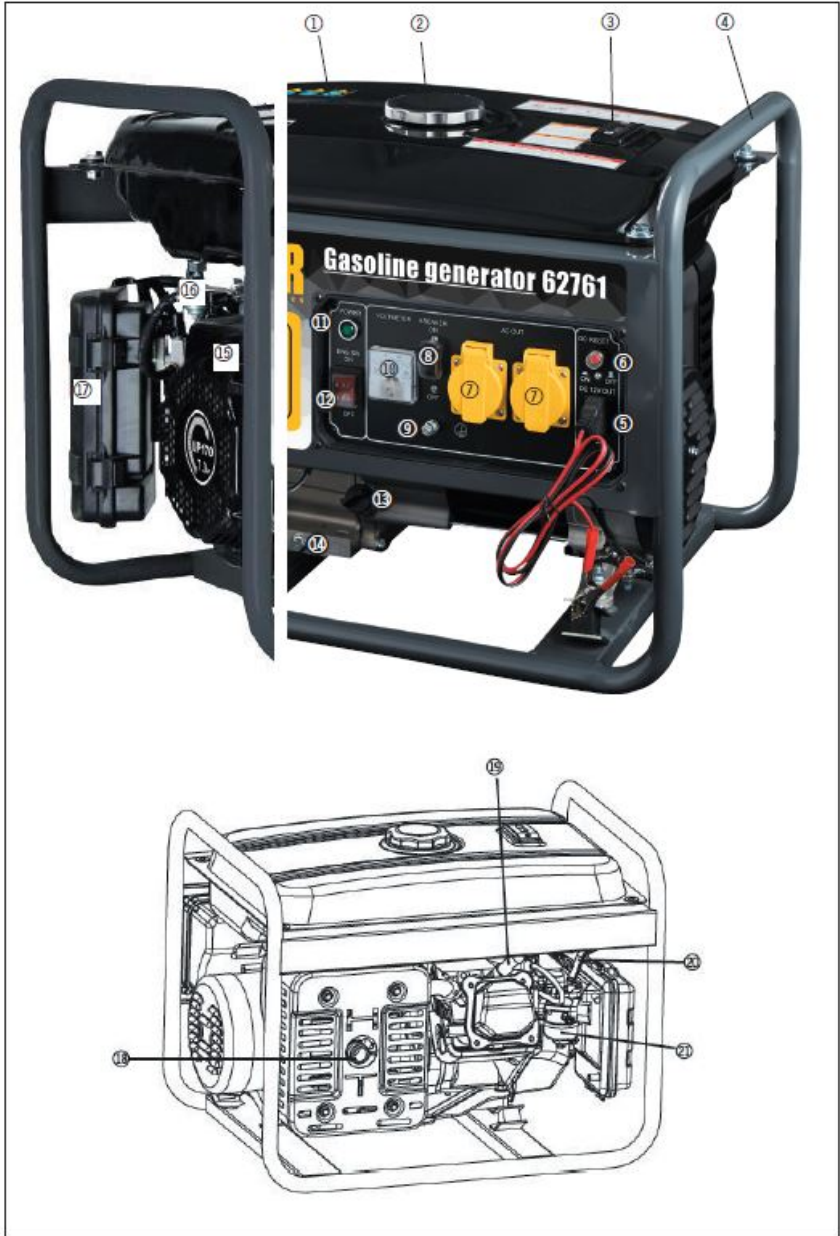

Turvallisuusohjeet

MUISTA LISÄTÄ ÖLJYÄ MOOTTORIIN ENNEN GENERAATTORIN ENSIMMÄISTÄ KÄYTTÖKERTAA!

Älä koskaan täytä polttoainesäiliötä sekoitetulla bensiinillä, petrolilla tai dieselpolttoaineella, johon on sekoitettu öljyä.

Kuivaa mahdollisesti läikkyneet polttoaine kuivalla liinalla polttoainesäiliön täyttämisen jälkeen.

Älä tupakoi tai sytytä tulta, kun käsittelet generaattoria.

Älä koskaan lisää generaattoriin polttoainetta tai moottoriöljyä, kun generaattori on käynnissä.

Älä lisää liikaa polttoainetta tai moottoriöljyä, koska niiden läikkyminen aiheuttaa palovaaran.

Säilytä tulitikut ja muu palava materiaali turvallisella etäisyydellä generaattorista, koska generaattorin kuumat pakokaasut voivat sytyttää ne.

Riittävän ilmanvaihdon varmistamiseksi generaattorin on käytön aikana oltava vähintään 1 metrin päässä rakennuksista ja muista esineistä.

Älä käytä generaattoria sateessa tai lumipyryssä tai ympäristössä, jonka lämpötila on yli 40 °C.

Älä koskaan käytä generaattoria, jos ilmanvaihto ei ole riittävä.

Pakokaasuissa on häkää, jonka hengittäminen on hengenvaarallista ihmisille ja eläimille.

Generaattorin on oltava tasaisella alustalla.

Älä koskaan kosketa generaattoria käytön aikana tai heti sen jälkeen, koska se kuumenee voimakkaasti.

Generaattori on maadoitettava sen suojaamiseksi sähköiskuilta. Aseta voimakas johto generaattorin maadoitusliittimen ja ulkoisen maadoitusliittimen välille.

Älä koskaan liitä generaattoria sähköverkkoon.

Kun kuormitat generaattoria, älä ylitä sen arvokilpeen merkittyjä arvoja.

Älä liitä sähkölaitteita generaattoriin ennen sen käynnistämistä. Ota huomioon, että useimmat laitteet vaativat käynnistettäessä niiden arvokilpeen merkittyä wattilukemaa suuremman tehon. Liitä muuntajaan ainoastaan hyväkuntoisia sähkölaitteita.

Älä käytä generaattoria, jos sen moottori käy epätasaisesti tai on viallinen.

Ota huomioon, että tämän generaattorin tuottaman virran jännite vaihtelee. Siksi generaattorilla ei saa ladata matkapuhelimia, akkukäyttöisiä koneita ja herkkiä latureita.

Kun lataat auton akkuja tai vastaavia laitteita, noudata kaikkia akun käsittelyä koskevia turvallisuusohjeita. Ota erityisesti huomioon, että akkuneste on syövyttävää ja että akku voi kehittää räjähtäviä kaasuja.

Varmista, että moottorista ei lopu polttoaine, kun generaattoriin on liitettynä sähkölaitteita, jotta jännitteen vaihtelu ei vahingoittaisi niitä.

Älä anna kenenkään käyttää generaattoria ilman perusteellisia ohjeita. Lapset eivät saa käyttää generaattoria.

Älä yritä käynnistää autoa tai vastaavaa laitetta akulla, joka on ladattu generaattorilla ja on edelleen liitetty siihen.

Älä koskaan käytä generaattoria, jos sen ilmansuodatinta ei ole asennettu.

Noudata aina kaikkia kunnossapito-ohjeita, jotka on lueteltu kohdassa "Puhdistus ja kunnossapito".

Sisäänajo

Vältä ylikuormitusta ensimmäisten 20 käyttötunnin aikana ja tarkasta moottoriöljy säännöllisesti. Vaihda moottoriöljy tarvittaessa.

Valmistelut ennen käynnistystä

Muista lisätä generaattoriin öljyä, ennen kuin otat sen käyttöön!

Tarkasta öljymäärä kohdasta Öljymäärän tarkastaminen.

Tarkista bensiinin määrä bensiinimittarista (3). Lisää tarvittaessa bensiiniä.

Tarkista, että polttoainesäiliön kansi (2) on kunnolla kiinni polttoaineen lisäämisen jälkeen.

Varmista, ettei generaattorin virtalähtöliitännöihin (5 ja 6) ole liitetty sähkölaitteita.

Moottorin käynnistys ja pysäytys

Moottorin käynnistys

Käännä bensiinihana (16) ON-asentoon.

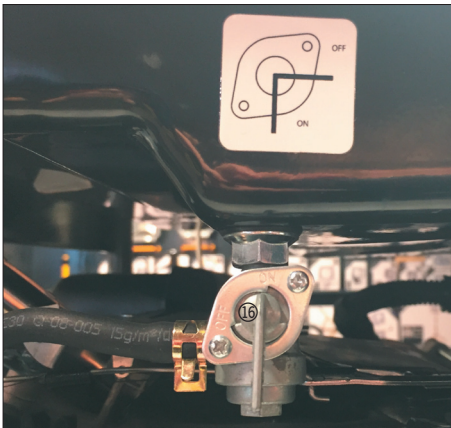

Jos moottori on kylmä, aseta rikastin (20) OFF-asentoon, jotta bensiinisekoituksesta tulee rasvaisempi. Rikastimen on oltava ON-asennossa, jos moottori on lämmin.



Aseta pääkatkaisin (12) ON-asentoon.



Vedä käynnistyskahva (15) kokonaan ulos, kunnes moottori käynnistyy. Toista toimet, jos moottori ei käynnisty ensimmäisellä kerralla.

Aseta rikastin (20) ON-asentoon, kun moottori on lämmin.

Älä anna käynnistyskahvan iskeytyä generaattoria vasten, vaan anna käynnistysnarun kelautua hitaasti sisään.

Älä koskaan vedä käynnistyskahvasta moottorin käydessä, koska se voi vaurioittaa moottoria.

Aseta katkaisimet (6 ja 8) ON-asentoon virtalähtöliitännöiden aktivoimiseksi.

Moottorin pysäytys

Sammuta kaikki sähkölaitteet tai irrota ne generaattorista ennen moottorin pysäyttämistä.

Aseta katkaisimet (6 ja 8) OFF-asentoon.

Aseta pääkatkaisin (12) OFF-asentoon.

Käännä bensiinihana (16) OFF-asentoon.

Ennen generaattorin käyttöä

Käynnistä moottori edellä kuvatulla tavalla ja anna sen käydä ilman kuormitusta noin 3 minuuttia.

Tarkista, että moottori käy tasaisesti tavallisella äänellä ja ilman epätavallista tärinää.

Pysäytä moottori ja huollata se valtuutetulla korjaajalla, jos huomaat moottorissa jotain epätavallista.

Käyttö

Aseta voimakas johto generaattorin maadoitusliittimen (9) ja ulkoisen maadoitusliittimen välille.

Liitä virtalähtöliitännöihin (5 ja 7) laitteet, joille on syötettävä virtaa.

Aseta virtalähtöliitännöiden katkaisimet (6 ja 8) ON-asentoon. Käynnistä liitetyt laitteet yksi kerrallaan. Älä koskaan käynnistä laitteita samanaikaisesti. Käynnistä ensin eniten sähköä kuluttava laite.

Älä käytä valonheittämiä yhdessä muunlaisten laitteiden kanssa.

Jos laite toimii epänormaalisti tavalla, liian hitaasti tai pysähtyy äkkiä, kun se on liitettynä generaattoriin, pysäytä generaattori heti. Tutki, onko liitetyssä laitteessa vikaa.

Huomio! Noudata mahdollisuuksien mukaan generaattorin nimellistehon raja-arvoa.

Jos generaattorin 12 V:n liitäntä ylikuormittuu, ylikuormitusuoja laukeaa ja generaattori sammuu. Sammuta moottori, sammuta yksi tai useampi liitetty laite ja paina nollauspainiketta (6). Käynnistä generaattori uudelleen ja jatka pienemmällä kuormituksella.

Generaattoria ei saa käyttää enimmäisteholla yli 30 minuuttia!

Kuljetus ja säilytys

Jos generaattoria ei käytetä yli kahteen kuukauteen, seuraavat toimenpiteet tulee suorittaa ennen varastoon siirtämistä:

Tyhjennä polttoainesäiliö.

Tyhjennä kaasutin irrottamalla ruuvi (A) ja valuttamalla bensiini sopivaan astiaan.

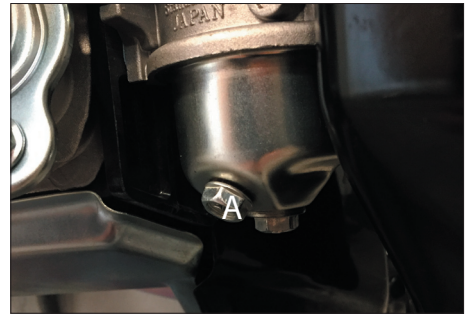

Puhdista generaattori ulkopuolelta.

Vaihda moottoriöljy.

Irrota sytytystulppa ja kaada muutama pisara uutta moottoriöljyä sytytystulpan reikään. Aseta sytytystulppa paikalleen, mutta älä aseta sytytystulpan suojusta päälle.

Vedä käynnistyskahvasta, jotta moottori käy 2–3 kierrosta.

Vedä käynnistyskahvaa hitaasti, kunnes tunnet vastuksen.

Säilytä generaattori kuivassa paikassa, jossa on hyvä ilmanvaihto.

Puhdistaminen ja kunnossapito

Sammuta aina moottori ja anna generaattorin jäähtyä ennen huoltotöiden suorittamista.

Puhdista generaattori pyyhkimällä sen kaikki pinnat kostealla liinalla.

Voitele kaikki liikkuvat osat voiteluöljyllä säännöllisin väliajoin ja tarkista, onko generaattorissa ruostetta.

Ilmansuodatin

Ilmansuodatin on irrotettava ja puhdistettava kolmen kuukauden tai 50 käyttötunnin välein.

Irrota pitimet, joilla ilmasuodattimen kansi (17) on kiinnitetty paikalleen. Poista kansi.



Ota suodatinosa ulos.

Puhdista suodatinosa lämpimällä vedellä, johon on lisätty mietoa puhdistusainetta. Huuhtelee puhtaalla vedellä. Poista vesi suodatinosasta ja anna sen kuivua. Kaada uutta moottoriöljyä suodatinosaan ja poista ylimääräinen moottoriöljy. Aseta suodatinosa paikalleen ja asenna kansi uudelleen päälle.

Muista! Älä koskaan käytä generaattoria, jos sen ilmansuodatinta ei ole asennettu.

Öljyn määrän tarkistus

Tarkasta öljyn määrä aina ennen generaattorin käyttöä.

Irrota öljysuuttimen kansi.

Vedä mittatikku ulos ja kuivaa se. Työnnä mittatikku takaisin aukkoon kiertämättä kantaa kiinni. Vedä mittatikku ulos ja tarkista öljymäärä mittatikusta. Täytä tarvittaessa moottoriöljyä SAE 10W-40 mittatikussa olevaan MAX-merkintään asti.

Kierrä öljyaukon kansi huolellisesti kiinni.

Öljyn vaihto

Moottoriöljy tulee vaihtaa kokonaan ensimmäisen kuukauden tai 20 käyttötunnin kuluttua ja sen jälkeen aina kuuden kuukauden tai sadan käyttötunnin välein.

Sijoita tyhjennysaukon tulpan alapuolelle sopivan kokoinen keruustasia.

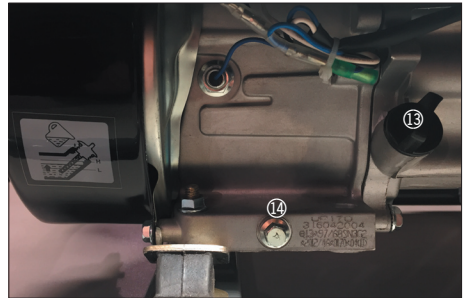

Avaa öljyaukon kansi ja irrota tyhjennysaukon tulppa. Kallista generaattoria ja valuta käytetty moottoriöljy ulos. Hävitä käytetty moottoriöljy paikallisten jätehuoltomääräysten mukaisesti.

Vinkki: Moottoriöljy valuu helpoimmin, kun moottori on lämmin ja öljy notkeaa.

Kierrä tyhjennysaukon tulppa huolellisesti kiinni.

Kaada öljysäiliöön puhdasta uutta SAE 10W-40 -moottoriöljyä, kunnes öljy on aivan öljyaukon yläreunan tasalla.

Kierrä öljyaukon kansi huolellisesti kiinni.

Polttoainesuodatin

Polttoainesuodatin estää vettä ja epäpuhtauksia siirtymästä polttoainesäiliöstä kaasuttimeen.

Jos generaattoria ei ole käytetty pitkään aikaan, puhdista polttoainesuodatin.

Aseta bensiinihana OFF-asentoon.

Kierrä yläosa irti ja tyhjennä se. Huuhtelee yläosa, O-tiiviste ja suodatin puhtaalla bensiinillä tai vastaavalla aineella.

Aseta suodatin, O-renkas ja yläosa takaisin paikalleen.

Aseta bensiinihana ON-asentoon ja tarkasta, että polttoainesuodatin on tiivis.

Sytytystulppa

Sytytystulppasta on poistettava karsta 100 käyttötunnin tai kuuden kuukauden välein.

Poista sytytystulppassa (19) oleva sytytystulpan suojuus.



Harjaa tarvittaessa lika pois sytytystulpan ympäriltä.

Irrota sytytystulppa sytytystulppa-avaimella.

Mittaa tulkin avulla sytytystulppien kärkiväli. Sopiva kärkiväli on 0,7–0,8 mm.

Puhdista sytytystulppa teräsharjalla tai vaihda se tarvittaessa.

Kierrä sytytystulppa kunnolla takaisin kiinni, ja aseta sytytystulpan hattu paikalleen.

Moottorin muut osat

Vain valtuutettu korjaaja saa huoltaa ja tarvittaessa korjata tai säätää muita moottorin osia.

Huoltokeskus

Huomaa: Tuotteen mallinumero on aina mainittava mahdollisessa yhteydenotossa.

Mallinumeron voi tarkistaa tämän käyttöohjeen etusivulta ja tuotteen tyyppikilvestä.

Kun asia koskee:

- Reklamaatioita
- Varaosia
- Palautuksia
- Takuuasioita
- www.schou.com

Tiedot vaarallisuudesta ympäristölle



Sähkö- ja elektroniikkalaitteet (EEE) sisältävät materiaaleja, komponentteja ja aineita,

■ jotka voivat olla vaaraksi ympäristölle ja ihmisen terveydelle, jos sähkö- ja elektroniikkaromua (WEEE) ei hävitetä asianmukaisesti. Sähkö- ja elektroniikkalaitteet on merkitty jätesäiliöllä, jonka yli on vedetty risti. Merkki ilmaisee, ettei sähkö- ja elektroniikkaromua saa hävittää lajittelemattoman kotitalousjätteen mukana vaan se on kerättävä erikseen.

Valmistettu Kiinassa

Kaikki oikeudet pidätetään. Tämän käyttöohjeen sisältöä ei saa jäljentää kokonaan eikä osittain millään tavalla sähköisesti tai mekaanisesti, esimerkiksi valokopioimalla tai -kuvaamalla, kääntää tai tallentaa tiedontallennus- ja hakujärjestelmään ilman Schou Company A/S:n kirjallista lupaa.

Katso EY-vaatimustenmukaisuusvakuutus oppaan takaa.

GENERATOR

Introduction

To get the most out of your new generator, please read through these instructions before use. We also recommend that you save the instructions in case you need to refer to them at a later date.

Technical data



Engine:	7 hp 208 cc 4-stroke
Starting system:	recoil start
Fuel:	95 octane unleaded petrol
Engine oil:	SAE10W-40
Outlet:	2 × 230 V~ 50 Hz 2600/3000 W 1 × 12 V DC 8.3 A
Tank capacity, petrol:	15 litres
Tank capacity, oil:	0.4 litres
Running time on full tank:	11 hours
Noise level:	96 dB(A)



The engine is approved in accordance with the Euro V emission standard, with type number:
e13*2016/1628*2016/1628SRA1/P*0027*01

Main components

1. Petrol tank
2. Fuel cap
3. Petrol gauge
4. Frame
5. 12 V socket
6. Reset button for 12 V socket
7. 230 V socket
8. Breaker for 230 V socket
9. Earth terminal
10. Voltmeter
11. Indicator light
12. Main switch
13. Oil bung
14. Oil drainage cap
15. Starter handle
16. Petrol cock
17. Air filter cover
18. Muffler
19. Spark plug
20. Choke
21. Carburettor

GB

	Caution See ISO 7000-0434B
	Read the operator's instruction manual before use See ISO 7000-0790
	Electrical hazard See ISO 7010-W012

	Carbon monoxide (CO) danger See ISO 7010-W041 (under registration)
	Fire hazard See ISO 7010-W021
	Risk of being burnt See ISO 7010-W017

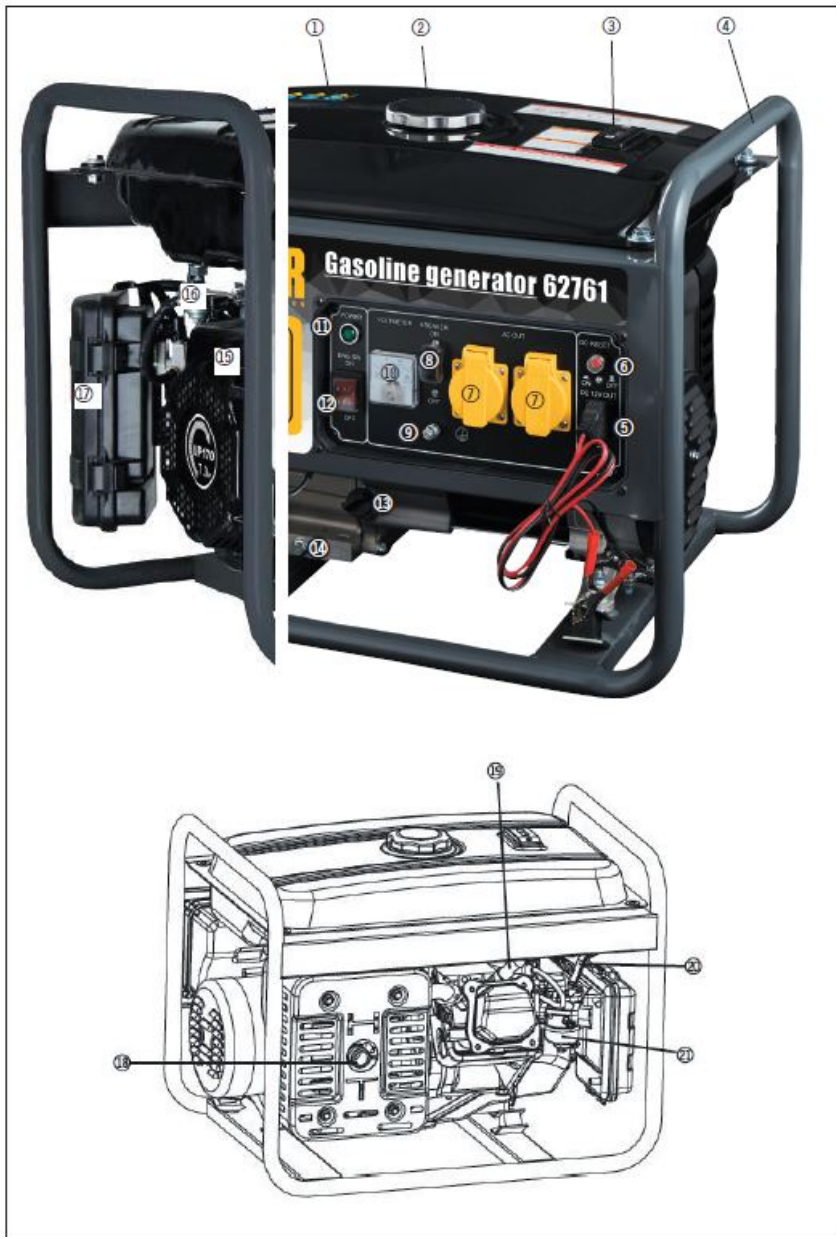

Special safety instructions

REMEMBER TO FILL WITH OIL BEFORE USE!

Never use mixed petrol, petroleum or diesel mixed with oil in the tank.

Clean up any spilt fuel with a dry cloth after refuelling.

Smoking and the use of naked flames during fuelling is forbidden.

Never fill up with fuel or engine oil when the generator is running.

Do not overfill fuel or oil, as this can cause a risk of fire.

Store matches and inflammable materials at a safe distance from the generator, as exhaust gases are very hot and may ignite such materials.

The generator must be at least 1 metre from buildings and other objects when in use, to ensure adequate ventilation.

Never use in rain or snow or at ambient temperatures over 40° C.

Never use the generator if there is insufficient ventilation.

Exhaust gases contain carbon monoxide, which is highly dangerous to humans and animals if inhaled.

The generator should stand on a level surface.

Do not touch the generator during and shortly after use. It may be very hot.

The generator must be earthed to prevent electric shock. Connect a heavy-duty cable between the generator's earth terminal and an external earth connection.

Never connect to mains electricity.

The load must be kept within the rating indicated on the generator rating plate.

Do not connect electrical equipment to the generator before it is started, and note that most electrical devices require more watts than stated on the rating plate when starting. Only connect electrical equipment that is in a good condition.

Do not use if the engine is running roughly or is defective.

Voltage generated can fluctuate and should therefore not be used for charging mobile phones, rechargeable batteries or sensitive chargers.

When charging car batteries and the like, observe all relevant safety rules. Pay particular attention to the fact that battery acid is corrosive and that explosive gases can be given off.

To prevent fluctuations that may damage the equipment, do not allow the engine to run out of fuel when electrical equipment is connected.

Do not allow others to operate the generator without thorough instruction. Never allow children to use the generator.

Never try to start a car engine or the like with a battery connected to the generator.

Never start the generator without the air filter in place.

Always follow the maintenance instructions in the section on cleaning and maintenance.

Running-in

Do not overload for the first 20 hours of operation and check the oil regularly. Change the oil when necessary.

Preparations before start

Remember to fill the generator with oil before using it!

Check the oil level as described under Checking the oil level.

Check the petrol level on the petrol gauge (3). Top up the petrol if necessary.

Check the fuel cap (2) is correctly closed after filling.

Check no electrical appliances are connected to the generator's power outlets (5, 6).



Set the main switch (12) to the ON position.

Starting and stopping the engine

Starting the engine

Turn the petrol cock (16) to the ON position.

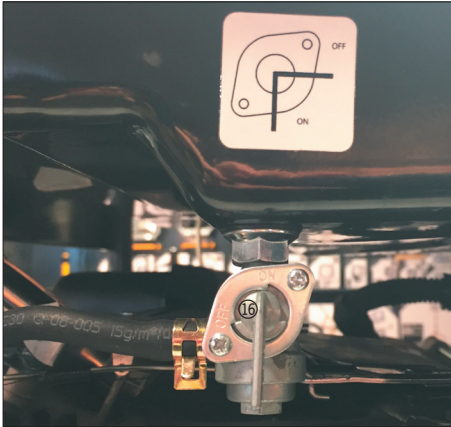

Set the choke (20) to the OFF position to make the petrol mix richer if the engine is cold. Set the choke to the ON position if the engine is warm.



Pull the starter handle (15) all the way out until the engine starts. Repeat if the engine fails to start first time.

Set the choke (20) to the ON position once the engine is warm.

Do not allow the starter handle to recoil onto the generator. Allow the cable to rewind slowly.

Never pull the starter handle when the engine is running to avoid damage to the engine.

Set the switches (6, 8) to the ON position to switch on the power outlets.

Stopping the engine

Switch off or disconnect all electrical equipment before stopping the engine.

Place the switches (6, 8) in the OFF position.

Set the main switch (12) to the OFF position.

Turn the petrol cock (16) to the OFF position.

Before use

Start the engine as described above and allow it to idle for approx. 3 minutes.

Check the engine runs smoothly and that there are no abnormal sounds or vibrations.

Stop the engine and have it checked by an authorised workshop if anything abnormal occurs.

Use

Connect a heavy-duty cable between the generator's earth terminal (9) and an external earth connection.

Connect the devices to be powered to the power outlets (5, 7).

Set the switches (6, 8) for the power outlets to the ON position. Switch on the connected devices one at a time, never simultaneously. Start the device that uses most power first.

Never use floodlights with other types of electrical equipment.

If a device is defective, runs too slowly or suddenly stops when connected to the generator, switch it off immediately. Check the connected device for defects.

NB! Stay within the rated power limit of the generator as far as possible.

If the generator's 12 V outlet is overloaded, the circuit breaker will trigger and switch off the generator. Switch off the engine, turn off one or more of the connected appliances and press the reset button (6). Restart the generator and continue with a lower load.

The generator must not operate at maximum output for more than 30 minutes!

Transport and storage

If the generator is not to be used for a period longer than 2 months, the following procedure must be performed before putting it away:

Empty the fuel tank.

Empty the carburettor by loosening the screw (A) and draining the petrol into a suitable container.



Clean the outside of the generator.

Change the engine oil.

Remove the spark plug, and pour a few drops of new engine oil into the hole by the spark plug. Replace the spark plug, but do not replace the spark plug cover.

Pull the starter handle so the engine turns over 2-3 times.

Pull the starter handle slowly until you feel resistance.

Store in a dry, well-ventilated place.

Cleaning and maintenance

Always switch off the engine and allow the generator to cool before undertaking any maintenance.

Clean by wiping all surfaces with a damp cloth.

Regularly lubricate all moving parts with lubricating oil and check for rust formation.

GB

Air filter

Remove and clean the air filter every 3 months or 50 hours of operation.

Open the clamps holding the air filter cover (17) in place. Remove the cover.



Take the filter element out.

Clean the filter element in hot water and mild detergent. Rinse with clean water. Press the water out of the filter element and allow it to dry. Pour new engine oil onto the filter element, and press any excess oil from it. Replace the filter element, and replace the cover.

Remember! Never start the generator without the air filter in place.

Checking the oil level

Always check the oil level before use.

Unscrew the cover from the oil nozzle.

Remove the dipstick and wipe. Replace the dipstick in the nozzle without screwing the cover tight. Pull up the dipstick and read the oil level off the dipstick. If necessary refill with SAE 10W-40 engine oil so that it reaches the MAX mark on the dipstick.

Screw the oil cover tight.

Changing the oil

Change the engine oil completely after the first month or 20 hours of operation, and thereafter every 6 months or 100 hours of operation.

Hold a suitable container under the drainage cap.

Open the oil cover and unscrew the drainage cap. Tilt the generator and drain the used engine oil. Dispose of the used oil in accordance with local rules and regulations.

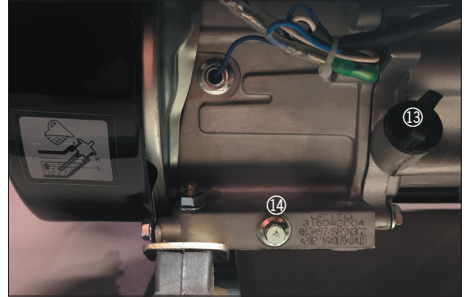

Tip: Changing engine oil is easiest when the engine is warm and the oil is fluid.

Screw the drainage cap tightly back in place.

Refill with fresh, clean SAE 10W-40 engine oil until the oil reaches the edge of the nozzle.

Screw the oil cover tight.

Fuel filter

The fuel filter prevents water or impurities from the petrol tank getting into the carburettor.

If the generator has not been used for a long time, you will need to clean the fuel filter.

Set the petrol cock to the OFF position.

Remove the cup and empty it. Wash the cup, O-ring and filter in pure petrol or similar.

Replace the filter, O-ring and cup.

Open the petrol cock to the ON position and check that there are no leaks by the fuel filter.

Spark plug

Clean carbon deposits from the spark plug after every 100 hours of operation or every 6 months.

Remove the spark plug cap sitting on the spark plug (19).



Brush away any dust from the area around the spark plug.

Unscrew the spark plug using a spark plug socket.

Use a feeler gauge to measure the electrode gap, which should be 0.7-0.8 mm.

Clean the spark plug with a steel brush or replace it if necessary.

Retighten the spark plug fully and replace the spark plug cap.

Other engine parts

Other engine parts may only be serviced, repaired or adjusted by an authorised workshop.

Service centre

Note: Please quote the product model number in connection with all inquiries.

The model number is shown on the front of this manual and on the product rating plate.

For:

- Complaints
- Replacements parts
- Returns
- Guarantee issues
- www.schou.com

GB

Environmental information



Electrical and electronic equipment (EEE) contains materials, components and substances that **■** may be hazardous and harmful to human health and the environment if waste electrical and electronic equipment (WEEE) is not disposed of correctly. Products marked with a crossed-out wheeled bin are electrical and electronic equipment. The crossed-out wheeled bin indicates that waste electrical and electronic equipment must not be disposed of with unsorted household waste, but must be collected separately.

Manufactured in P.R.C.

All rights reserved. The contents of this user guide may not be reproduced in part or whole in any way, electronically or mechanically (e.g. photocopying or scanning), translated or stored in a database and retrieval system without the prior written consent of Schou Company A/S.

Please refer to the EC Declaration of Conformity at the back of this instruction manual.

GENERATOR

Einleitung

Damit Sie an Ihrem neuen Generator möglichst lange Freude haben, bitten wir Sie, die Gebrauchsanweisung vor Ingebrauchnahme sorgfältig durchzulesen. Ferner wird empfohlen, die Gebrauchsanweisung für den Fall aufzubewahren, dass Sie sich die Funktionen des Generators später nochmals ins Gedächtnis rufen möchten.

Technische Daten



Motor:	7 PS 208 cc 4-Takt
Startsystem:	Zugstarter
Kraftstoff:	Bleifreies Benzin (95 Oktan)
Motoröl:	SAE10W-40
Anschluss:	2 × 230 V~ 50 Hz 2600/3000 W 1 × 12 V DC 8,3 A
Tankvolumen, Benzin:	15 Liter
Tankvolumen, Öl:	0,4 Liter
Betriebszeit bei vollem Tank:	11 Stunden
Geräuschpegel:	96 dB(A)



Der Motor ist gemäß Euronorm V mit Typennummer zugelassen:
e13*2016/1628*2016/1628SRA1/P*0027*01

Teile des Generators

1. Benzintank
2. Tankdeckel
3. Benzinmesser
4. Rahmen
5. 12 V-Ausgang
6. Nullstellknopf für 12 V-Ausgang
7. 230 V-Ausgang
8. Schalter für 230 V-Ausgang
9. Erdungsklemme
10. Voltmeter
11. Kontrollleuchte
12. Hauptschalter
13. Ölpfropfen
14. Ölablasspfropfen
15. Startergriff
16. Benzinhahn
17. Luftfilterabdeckung
18. Schalldämpfer
19. Zündkerze
20. Choke
21. Vergaser

DE

	Vorsicht Siehe ISO 7000-0434B
	Lesen Sie vor der Ingebrauchnahme die Gebrauchsanweisung! Siehe ISO 7000-0790
	Elektrische Gefahr Siehe ISO 7010-W012

	Gefahr wegen Kohlenmonoxid (CO) Siehe ISO 7010-W041 (wird registriert)
	Brandgefahr Siehe ISO 7010-W021
	Gefahr von Verbrennungen Siehe ISO 7010-W017



Besondere Sicherheitshinweise

VOR DEM GEBRAUCH ÖL EINFÜLLEN!

Füllen Sie niemals mit Öl gemischtes Benzin, Petroleum oder Diesel in den Tank.

Entfernen Sie eventuell beim Einfüllen verschütteten Kraftstoff mit einem trockenen Tuch.

Rauchen und der Umgang mit offenem Feuer während der Arbeit mit dem Generator sind verboten.

Füllen Sie Kraftstoff oder Motoröl niemals bei laufendem Generator auf.

Füllen Sie nicht zu viel Kraftstoff oder Motoröl auf, da verschütteter Kraftstoff oder Motoröl Brandgefahr bedeutet.

Lagern Sie Zündhölzer und brennbare Materialien in sicherem Abstand zum Generator, da die Abgase sehr heiß sind und die Materialien entzünden können.

Der Generator muss mindestens 1 Meter von Gebäuden oder anderen Gegenständen entfernt stehen, wenn sie in Betrieb ist, damit eine ausreichende Lüftung gewährleistet ist.

Der Generator darf nicht in Regen- oder Schneewetter oder bei Umgebungstemperaturen über 40° C benutzt werden.

Benutzen Sie den Generator nicht, wenn keine ausreichende Belüftung vorhanden ist.

Die Abgase enthalten Kohlenmonoxid, das eingeatmet für Menschen und Tiere lebensgefährlich ist.

Der Generator muss auf einer ebenen Oberfläche stehen.

Berühren Sie während oder unmittelbar nach dem Gebrauch niemals den Generator, da er sehr heiß wird.

Der Generator muss zum Schutz vor Stromschlägen geerdet werden. Bringen Sie zwischen der Erdungsklemme des Generators und einer externen Erdverbindungen ein stabiles Kabel an.

Schließen Sie den Generator ans Stromnetz an.

Die Belastung muss innerhalb der auf dem Typenschild des Generators genannten Werte gehalten werden.

Schließen Sie keine elektrischen Geräte an den Generator an, bevor Sie ihn starten, und achten Sie darauf, dass die meisten elektrischen Geräte beim Starten mehr Watt als auf dem Typenschild angegeben benötigen. Schließen Sie nur elektrische Geräte an, die in gutem Zustand sind.

Verwenden Sie den Generator nicht, wenn der Motor nicht gleichmäßig läuft oder defekt ist.

Beachten Sie, dass die Spannung des Generators schwankt, und er daher nicht für das Aufladen von Mobiltelefonen, Akku-Maschinen und empfindlichen Ladegeräten verwendet werden sollte.

Beim Aufladen von Autobatterien und dergleichen müssen sämtliche Sicherheitsvorschriften für die Handhabung der Batterie eingehalten werden. Insbesondere ist zu beachten, dass Batteriesäure ätzend wirkt, und dass die Batterie explosive Gase entwickeln kann.

Um Spannungsschwankungen, die Geräte beschädigen können, zu vermeiden, müssen Sie dafür sorgen, dass dem Motor nicht der Kraftstoff ausgeht, während elektrische Geräte angeschlossen sind.

Lassen Sie den Generator von anderen Personen nur nach eingehender Schulung bedienen. Kinder dürfen den Generator nicht benutzen.

Versuchen Sie niemals, ein Auto o. dergl. mit einer Batterie zu starten, die mit dem Generator aufgeladen wurde und noch an ihn angeschlossen ist.

Gebrauchen Sie den Generator niemals ohne Luftfilter.

Befolgen Sie sämtliche Wartungsanweisungen für den Generator aus dem Abschnitt „Reinigung und Wartung“.

Einfahren

Vermeiden Sie während der ersten 20 Betriebsstunden Überlastungen und überprüfen Sie das Motoröl in regelmäßigen Abständen. Tauschen Sie das Motoröl erforderlichenfalls aus.

Vorbereitungen vor dem Start

Denken Sie daran, Öl nachzufüllen, bevor Sie den Generator in Gebrauch nehmen!

Kontrollieren Sie den Ölstand wie im Abschnitt „Kontrolle des Ölstands“ beschrieben.

Kontrollieren Sie den Benzinstand am Benzinmesser (3). Füllen Sie erforderlichenfalls Benzin nach.

Vergewissern Sie sich nach dem Einfüllen, dass der Tankdeckel (2) gut verschlossen ist.

Vergewissern Sie sich, dass an die Stromausgänge (5, 6) des Generators keine elektrischen Geräte angeschlossen sind.

Anlassen und Anhalten des Motors

Starten des Motors

Drehen Sie den Benzinhahn (16) in die Stellung ON.

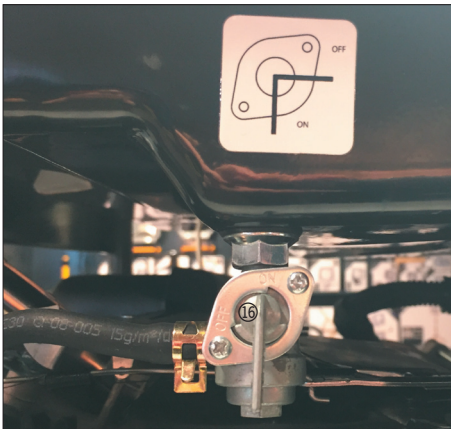

Bringen Sie den Choke (20) in die Stellung OFF, um die Benzinmischung zu verdichten, wenn der Motor kalt ist. Wenn der Motor warm ist, muss der Choke in die Stellung ON gebracht werden.



Bringen Sie den Hauptschalter (12) in die Stellung ON.



Ziehen Sie den Startergriff (15) ganz heraus, bis der Motor startet. Wiederholen Sie den Vorgang, falls der Motor nicht beim ersten Mal startet.

Stellen Sie den Choke (20) in die Position ON, wenn der Motor warm ist.

Lassen Sie den Startergriff nicht gegen den Generator schlagen, sondern lassen Sie das Startkabel langsam aufrollen.

Ziehen Sie niemals am Startergriff, während der Motor läuft, da dies zu Schäden am Motor führen kann.

Bringen Sie die Schalter (6, 8) in die Stellung ON, um die Stromausgänge einzuschalten.

Anhalten des Motors

Bevor der Motor gestoppt wird, müssen alle elektrischen Geräte abgeschaltet oder vom Generator getrennt werden.

Bringen Sie die Schalter (6, 8) in die Stellung OFF.

Bringen Sie den Hauptschalter (12) in die Stellung OFF.

Drehen Sie den Benzinhahn (16) in die Stellung OFF.

Vor dem Gebrauch des Generators

Starten Sie den Motor wie oben beschrieben und lassen Sie ihn ohne Belastung ca. 3 Minuten lang laufen.

Vergewissern Sie sich, dass der Motor gleichmäßig läuft, und dass keine ungewöhnlichen Geräusche oder Vibrationen vorliegen.

Stoppen Sie den Motor und lassen Sie ihn in einer autorisierten Reparaturwerkstatt überprüfen, wenn Sie etwas Unnormales bemerken.

Gebrauch

Bringen Sie zwischen der Erdungsklemme (9) des Generators und einer externen Erdverbindung ein stabiles Kabel an.

Schließen Sie die Geräte, die mit Strom versorgt werden sollen, an die Stromausgänge (5, 7) an.

Bringen Sie die Schalter (6, 8) für die Stromausgänge in die Stellung ON. Schalten Sie die angeschlossenen Geräte nacheinander ein, niemals gleichzeitig. Schalten Sie zuerst das Gerät an, das am meisten Strom verbraucht.

Verwenden Sie Projektoren niemals zusammen mit anderen Gerätetypen.

Falls ein Gerät nicht normal funktioniert, zu langsam läuft oder plötzlich stoppt, während es an den Generator angeschlossen ist, muss es sofort angehalten werden. Untersuchen Sie, ob an dem angeschlossenen Gerät ein Fehler vorliegt.

Achtung! Halten Sie soweit möglich die Grenze für die Nennleistung des Generators ein.

Wenn der 12 V-Ausgang des Generators überlastet wird, wird der Überlastungsschutz ausgelöst und der Generator abgeschaltet. Schalten Sie den Motor ab, schalten Sie eines oder mehrere der angeschlossenen Geräte ab, und drücken Sie auf den Nullstellknopf (6). Starten Sie den Generator erneut und fahren Sie mit einer geringeren Belastung fort.

Der Generator darf nicht länger als 30 Minuten mit maximaler Leistung laufen!

Transport und Lagerung

Falls der Generator für mehr als 2 Monate nicht benutzt werden soll, müssen vor der Lagerung folgende Maßnahmen durchgeführt werden:

Leeren Sie den Kraftstofftank.

Leeren Sie den Vergaser, indem sie die Schraube (A) lösen und das Benzin in einen geeigneten Behälter ablassen.



Reinigen Sie den Generator von außen.

Motoröl wechseln.

Bauen Sie die Zündkerze aus und geben Sie ein paar Tropfen Motoröl in das Loch bei der Zündkerze. Bauen Sie die Zündkerze wieder ein, ohne den Zündkerzenstecker wieder aufzusetzen.

Ziehen Sie am Startergriff, sodass der Motor 2-3 Mal läuft.

Ziehen Sie langsam den Startergriff heraus, bis Sie einen Widerstand verspüren.

Bewahren Sie den Generator an einem trockenen, gut belüfteten Ort auf.

Reinigung und Pflege

Schalten Sie vor der Wartung stets den Motor aus und lassen Sie den Generator abkühlen.

Der Generator kann gereinigt werden, indem alle Oberflächen mit einem feuchten Tuch abgewischt werden.

Schmieren Sie alle beweglichen Teile in regelmäßigen Abständen mit Schmieröl und überprüfen Sie den Generator auf Rostbefall.

Luftfilter

Der Luftfilter muss alle 3 Monate oder nach 50 Betriebsstunden ausgebaut und gereinigt werden.

Öffnen Sie die Klammern, die den Luftfilterdeckel (17) festhalten. Entfernen Sie den Deckel.



Nehmen Sie das Filterelement heraus.

Reinigen Sie das Filterelement mit warmem Wasser, dem ein mildes Reinigungsmittel zugesetzt wurde. Spülen Sie mit klarem Wasser nach. Drücken Sie das Wasser aus dem Filterelement und lassen Sie es trocknen. Geben Sie frisches Motoröl auf das Filterelement und drücken Sie überschüssiges Motoröl heraus. Bringen Sie das Filterelement wieder an seinem Platz an, und montieren Sie den Deckel wieder.

Achtung! Gebrauchen Sie den Generator niemals ohne Luftfilter.

Kontrolle des Ölstands

Kontrollieren Sie vor jeder Inbetriebnahme den Ölstand. Schrauben Sie die Abdeckung vom Ölstutzen.

Ziehen Sie den Ölmesstab heraus und wischen Sie ihn ab. Stecken Sie den Ölmesstab wieder in den Stutzen, ohne die Abdeckung festzuschrauben. Ziehen Sie den Ölmesstab heraus und lesen Sie den Ölstand am Ölmesstab ab. Füllen Sie erforderlichenfalls SAE 10W-40 Motoröl bis zur MAX-Markierung am Ölmesstab ein. Schrauben Sie die Öldeckung gut fest.

Ölwechsel

Das Motoröl muss nach dem ersten Monat oder 20 Betriebsstunden vollständig ausgetauscht werden, danach alle 6 Monate oder nach jeweils 100 Betriebsstunden.

Halten Sie einen geeigneten Behälter unter den Ablasspfropfen.

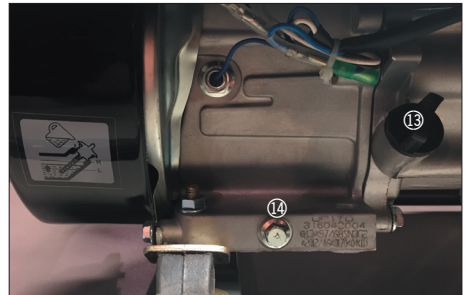

Öffnen Sie die Ölabdeckung und schrauben Sie den Ablasspfropfen ab. Kippen Sie den Generator und lassen Sie das gebrauchte Motoröl ab. Entsorgen Sie das gebrauchte Motoröl gemäß den jeweiligen örtlichen Vorschriften.

Tipp: Das Motoröl kann am einfachsten abgelassen werden, wenn der Motor warm und das Öl dünnflüssig ist.

Schrauben Sie den Ablasspfropfen gut fest. Füllen Sie sauberes neues SAE 10W-40 Motoröl ein, bis es bis zur Kante des Stutzens reicht.

Schrauben Sie die Ölabdeckung gut fest.

Kraftstofffilter

Der Kraftstofffilter verhindert, dass Wasser oder Verschmutzungen aus dem Benzintank in den Vergaser gelangen.

Wenn der Generator längere Zeit nicht in Gebrauch war, müssen Sie den Kraftstofffilter reinigen.

Bringen Sie den Benzinhahn in die OFF-Stellung.

Schrauben Sie die Kartusche ab und leeren Sie sie. Waschen Sie die Kartusche, den O-Ring und den Filter mit sauberem Benzin oder dergleichen.

Setzen Sie den Filter, den O-Ring und die Kartusche wieder ein.

Stellen Sie den Benzinhahn auf ON und vergewissern Sie sich, dass es am Kraftstofffilter keine Undichtigkeiten gibt.

Zündkerze

Die Zündkerze muss nach jeweils 100 Betriebsstunden oder alle 6 Monate gereinigt werden.

Entfernen Sie den Zündkerzenstecker, der auf der Zündkerze (19) sitzt.



Bürsten Sie ggf. Staub von dem Bereich um die Zündkerze weg.

Schrauben Sie die Zündkerze mit einem Zündkerzenschlüssel ab.

Verwenden Sie eine Blattlehre, um den Elektrodenabstand zu messen, der 0,7 - 0,8 mm betragen muss.

Reinigen Sie die Zündkerze mit einer Stahlbürste oder tauschen Sie sie erforderlichenfalls aus.

Schrauben sie die Zündkerze wieder ausreichend fest und bringen Sie den Zündkerzenstecker wieder an.

Übrige Motorenteile

Die übrigen Motorenteile dürfen nur von einem autorisierten Reparaturfachmann überprüft und ggf. repariert oder eingestellt werden.

DE

Servicecenter

Hinweis: Bei Anfragen stets die Modellnummer des Produkts angeben.

Die Modellnummer finden Sie auf der Titelseite dieser Gebrauchsanweisung und auf dem Typenschild des Produkts.

Wenn Sie uns brauchen:

- Reklamationen
- Ersatzteile
- Rücksendungen
- Garantiewaren
- www.schou.com

Siehe EG-Konformitätserklärung am Ende der Gebrauchsanweisung.

Entsorgung des Gerätes



Altgeräte dürfen nicht in den Hausmüll!

Sollte das Gerät einmal nicht mehr benutzt werden können, so ist jeder Verbraucher gesetzlich verpflichtet, Altgeräte getrennt vom Hausmüll z.B. bei einer Sammelstelle seiner Gemeinde / seines Stadtteils abzugeben. Damit wird gewährleistet, dass die Altgeräte fachgerecht verwertet und negative Wirkungen auf die Umwelt vermieden werden.

Deshalb sind Elektrogeräte mit einer „durchkreuzten Abfalltonne“ gekennzeichnet

Hergestellt in der Volksrepublik China

Alle Rechte vorbehalten. Der Inhalt dieser Gebrauchsanweisung darf ohne die schriftliche Genehmigung von Schou Company A/S weder ganz noch teilweise in irgendeiner Form unter Verwendung elektronischer oder mechanischer Hilfsmittel, wie zum Beispiel durch Fotokopieren oder Aufnahmen, wiedergegeben, übersetzt oder in einem Informationsspeicher und -abrufsystem gespeichert werden.

GENERATOR

Wprowadzenie

Aby najlepiej wykorzystać generator, przed użyciem należy zapoznać się z instrukcją obsługi dołączonymi do wentylatora. Zalecamy zachowanie tych instrukcji na wypadek, gdyby zaszła potrzeba odwołania się do nich w przyszłości.

Dane techniczne

Silnik: Czterosuwowy silnik o pojemności 208 cm³ i mocy 7 KM

Układ rozruchowy: rozruch ręczny za pomocą linki

Paliwo: benzyna bezołowiowa 95 oktanów

Olej silnikowy: SAE10W-40

Gniazdo wyjściowe:

2 × 230 V~ 50 Hz 2600/3000 W

1 × 12 V DC 8,3 A

Pojemność zbiornika, paliwo: 15 litrów

Pojemność zbiornika, olej: 0,4 litrów

Czas pracy na pełnym zbiorniku: 11 godz.



Poziom hałasu: 96 dB(A)



Silnik spełnia normy euro 5, numer typu:

e13*2016/1628*2016/1628SRA1/P*0027*01

Główne elementy

1. Zbiornik paliwa
2. Korek wlewu paliwa
3. Wskaźnik poziomu paliwa
4. Rama
5. Gniazdo 12 V
6. Przycisk resetowania gniazda 12 V
7. Gniazdo 230 V
8. Wyłącznik gniazda 230 V
9. Zacisk uziemienia
10. Woltomierz
11. Lampka kontrolna
12. Główny przełącznik
13. Zatyczka oleju
14. Korek do spuszczenia oleju
15. Rączka rozrusznika
16. Kurek paliwa
17. Pokrywa filtra powietrza
18. Tłumik
19. Świeca zapłonowa
20. Przepustnica
21. Gaźnik

	Przeostroga Patrz norma ISO 7000-0434B
	Przed użyciem zapoznaj się z instrukcją obsługi. Patrz norma ISO 7000-0790
	Zagrożenia elektryczne Patrz norma ISO 7010-W012

	Zagrożenia związane z tlenkiem węgla (CO) Patrz norma ISO 7010-W041 (w trakcie rejestracji)
	Zagrożenia pożarowe Patrz norma ISO 7010-W021
	Zagrożenia oparzenia Patrz norma ISO 7010-W017

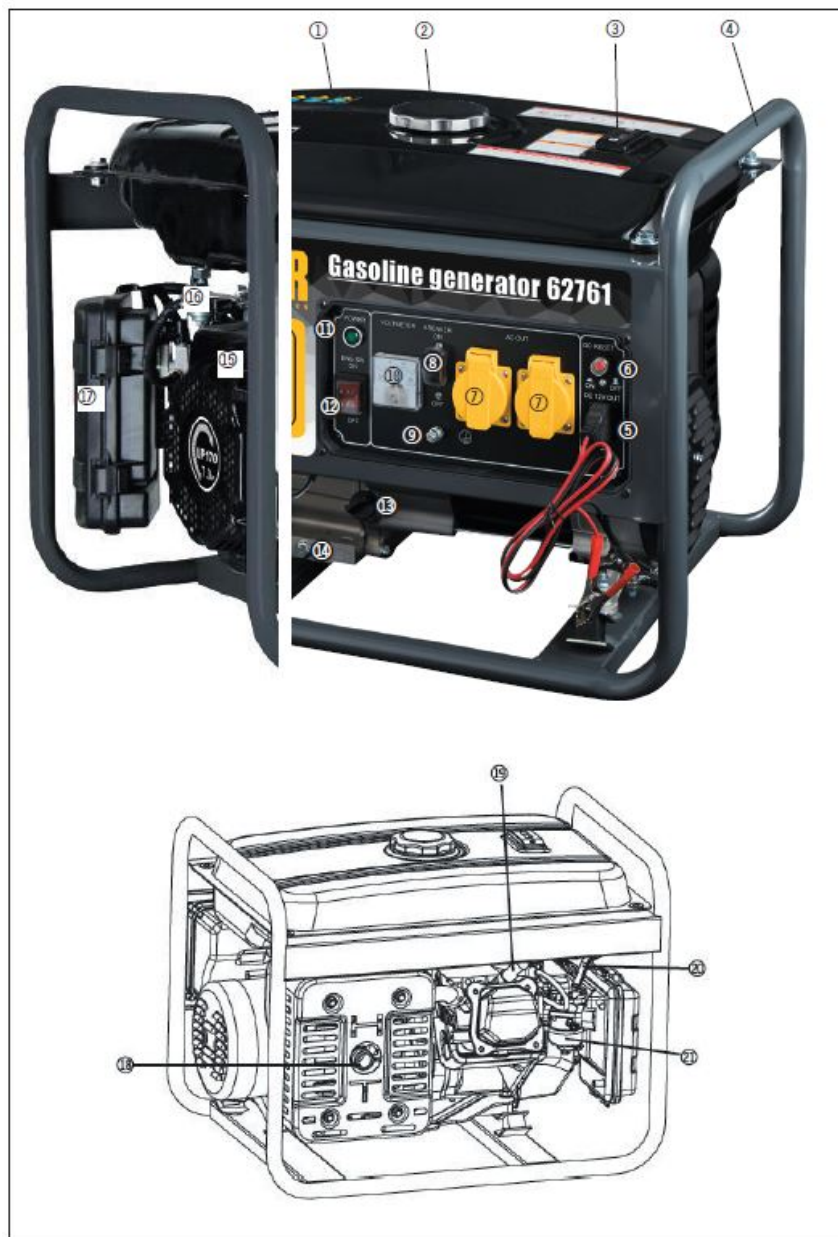

Specjalne instrukcje w zakresie bezpieczeństwa

NALEŻY PAMIĘTAĆ, ABY PRZED ROZPOCZĘCIEM PRACY WLAĆ OLEJ.

Nigdy nie używać mieszanki benzyny, benzyny lub ropy wymieszanej z olejem w zbiorniku.

Po uzupełnieniu paliwa wszelkie rozpryski benzyny usunąć za pomocą suchej szmatki.

Palenie papierosów i używanie otwartego ognia podczas uzupełniania paliwa są zabronione.

Nigdy nie należy nalewać paliwa lub oleju silnikowego przy działającym generatorze.

Nie dolewać zbyt dużej ilości paliwa ani oleju, ponieważ może to spowodować zagrożenie pożarowe.

Zapałki i materiały łatwopalne należy przechowywać w bezpiecznej odległości od generatora, ponieważ spaliny są bardzo gorące i mogą spowodować zapłon takich materiałów.

Podczas pracy należy ustawić generator w odległości przynajmniej 1 m od budynków lub innych przedmiotów, aby zapewnić odpowiednią wentylację.

Nigdy nie używać w trakcie deszczu lub opadów śniegu ani w temperaturze otoczenia powyżej 40°C.

Nigdy nie używać generatora, gdy nie ma wystarczającej wentylacji.

Gazy wydechowe zawierają tlenek węgla, który jest bardzo niebezpieczny dla ludzi i zwierząt w przypadku wdychania.

Generator należy ustawić na poziomej powierzchni.

Nie dotykać generatora w trakcie pracy i bezpośrednio po użyciu. Może być bardzo gorący.

Generator należy podłączyć do uziemienia, aby zapobiec porażeniu prądem.

Podłączyć zacisk uziemienia generatora do zewnętrznego uziemienia kablem przystosowanym do wysokich obciążeń.

Nigdy nie podłączać do sieci elektrycznej. Obciążenie nie może przekraczać wartości znamionowych wskazanych na tabliczce znamionowej generatora.

Nie podłączać sprzętu elektrycznego do generatora, dopóki nie zostanie ona włączona. Należy również pamiętać, że większość sprzętu wymaga większego prądu wejściowego na czas uruchomienia, niż oznaczono na tabliczce znamionowej. Podłączać jedynie sprzęt elektryczny będący w dobrym stanie.

Nie używać, jeżeli silnik pracuje nierówno lub jest uszkodzony.

Napięcie wytwarzane może się wahać, dlatego urządzenia nie należy używać do ładowania telefonów komórkowych, akumulatorów ani do zasilania wrażliwych ładowarek.

Podczas ładowania akumulatorów samochodowych i podobnych należy przestrzegać wszystkich zasad bezpieczeństwa. Pamiętać szczególnie o tym, że kwas akumulatorowy jest żrący i może wydzielać gazy wybuchowe.

Aby zapobiec wahaniam napięcia, które mogą uszkodzić sprzęt, nie wolno dopuścić do wyczerpania się paliwa, gdy urządzenia elektryczne są podłączone do generatora.

Nie pozwalać innym osobom używać generatora bez dokładnego poinstruowania ich w zakresie jego obsługi. Nie pozwolić, aby dzieci używały generatora.

Nigdy nie uruchamiać silnika pojazdu lub podobnych urządzeń, gdy akumulator jest podłączony do generatora.

Nigdy nie należy uruchamiać generatora bez założonego filtra powietrza.

Zawsze przestrzegać instrukcji konserwacji opisanych w części dotyczącej czyszczenia i konserwacji.

Docieranie się

Nie obciążać zbyt mocno generatora przez pierwszych 20 godzin pracy i regularnie sprawdzać poziom oleju. Wymienić olej w razie potrzeby.

Przygotowanie przed rozpoczęciem użytkowania

Należy pamiętać, aby przed rozpoczęciem pracy uzupełnić olej w generatorze.

Sprawdzić poziom oleju zgodnie z opisem w części Sprawdzanie poziomu oleju.

Sprawdzić poziom paliwa za pomocą prętowego wskaźnika (3). Uzupełnić paliwo w razie potrzeby.

Po uzupełnieniu paliwa sprawdzić, czy korek wlewu (2) jest dokręcony.

Sprawdzić, czy do gniazd zasilania generatora (5, 6) nie podłączono żadnych urządzeń elektrycznych.

Uruchamianie i zatrzymanie silnika

Uruchamianie silnika

Obrócić kurek paliwa (16) w położenie ON.

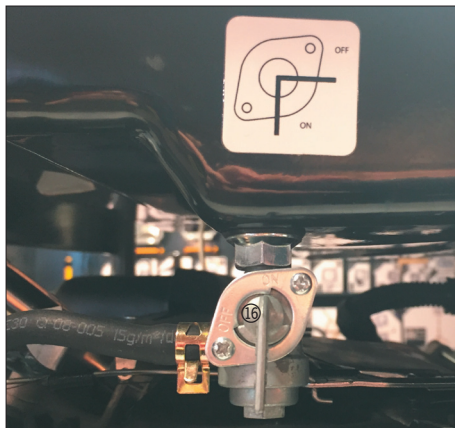

Ustawić przepustnicę (20) w położenie OFF, aby wzbogacić mieszankę paliwową, jeżeli silnik jest zimny. Ustawić przepustnicę w położenie ON, jeżeli silnik jest ciepły.



Przełącznik główny (12) ustawić w położenie ON.



Pociągnąć rączkę rozrusznika (15) do wycucia oporu, aż silnik się uruchomi. Powtórzyć, jeżeli silnik się nie uruchomi za pierwszym razem.

Ustawić przepustnicę (20) w położenie ON, gdy silnik będzie ciepły.

Nie pozwolić, aby rączka rozrusznika cofnęła się z powrotem w kierunku generatora. Przytrzymać rączkę, aby linka zwinęła się powoli.

Nigdy nie ciągnąć rączki rozrusznika, gdy silnik pracuje, aby uniknąć uszkodzenia silnika.

Ustawić przełączniki (6, 8) w położenie ON, aby włączyć gniazda zasilania.

Zatrzymywanie silnika

Przed zatrzymaniem silnika wyłączyć lub odłączyć cały sprzęt elektryczny.

Ustawić przełączniki (6, 8) w położenie OFF.

Przełącznik główny (12) ustawić w położenie OFF.

Obrócić kurek paliwa (16) w położenie OFF.

Przed użyciem

Uruchomić silnik zgodnie z opisem powyżej i zostawić go na biegu jałowym przez około trzy minuty.

Upewnić się, że silnik pracuje płynnie i nie wydaje żadnych nieprawidłowych dźwięków ani nie ma nadmiernych drgań.

Zatrzymać silnik i oddać go do autoryzowanego warsztatu w razie jego nieprawidłowej pracy.

Sposób użycia

Podłączyć zacisk uziemienia (9) generatora do zewnętrznego uziemienia kablem przystosowanym do wysokich obciążeń.

Podłączyć urządzenia do gniazd zasilania (5, 7).

Ustawić przełączniki (6, 8) gniazd zasilania w położenie ON. Uruchamiać podłączone urządzenia jedno po drugim, nigdy równocześnie. Najpierw uruchomić urządzenie o największym poborze energii.

Nigdy nie używać reflektorów z innymi urządzeniami elektrycznymi.

Jeżeli urządzenie jest uszkodzone, pracuje zbyt wolno lub zatrzymuje się nagle po podłączeniu do generatora, należy je natychmiast wyłączyć. Sprawdzić, czy podłączone urządzenie jest uszkodzone.

UWAGA! Nie obciążać generatora powyżej jego mocy znamionowej.

Jeżeli gniazdo 12 V generatora jest przeciążone, aktywuje się wyłącznik automatyczny, powodując wyłączenie generatora. Wyłączyć silnik, wyłączyć co najmniej jedno z podłączonych urządzeń i nacisnąć przycisk resetowania (6). Ponownie uruchomić generator i kontynuować obniżanie obciążenia.

Generator nie może pracować z maksymalnym obciążeniem przez dłużej niż 30 minut.

Transport i przechowywanie

Jeżeli generator nie będzie używany przez dłużej niż dwa miesiące, przed przechowywaniem należy wykonać następujące czynności:

Opróżnić zbiornik paliwa.

Opróżnić gaźnik, odkręcając śrubę (A) i spuszczać paliwo do odpowiedniego pojemnika.



Oczyszczyć zewnętrzną powierzchnię generatora.

Zmienić olej silnikowy.

Wykręcić świecę i nalać kilka kropel nowego oleju silnikowego w otwór sieciowy. Włożyć świecę, ale nie zakładać pokrywy świecy.

Pociągnąć rączkę rozrusznika, tak aby obrócić silnikiem 2–3 razy.

Pociągnąć rączkę rozrusznika powoli do oporu.

Urządzenie należy przechowywać w suchym i dobrze wentylowanym pomieszczeniu.

Czyszczenie i konserwacja

Przed przystąpieniem do czynności konserwacyjnych należy wyłączyć silnik i poczekać, aż generator ostygnie.

Czyścić poprzez wycieranie wszystkich powierzchni wilgotną szmatką.

Regularnie smarować wszystkie ruchome części smarem i sprawdzać pod kątem pojawienia się rdzy.

Filtr powietrza

Wyjąć i oczyścić filtr powietrza co trzy miesiące lub co 50 godzin pracy.

Otworzyć zaciski mocujące pokrywę filtra powietrza (17). Zdjąć pokrywę.



Wyjąć wkład filtra.

Oczyścić wkład filtra w gorącej wodzie z dodatkiem środka czyszczącego. Wyplukać w czystej wodzie. Wycisnąć wodę z wkładu filtra i poczekać, aż wkład wyschnie. Nalać nowego oleju silnikowego na wkład filtra, a następnie wycisnąć nadmiar oleju. Włożyć wkład filtra i założyć pokrywę.

Pamiętać! Nigdy nie należy uruchamiać generatora bez założonego filtra powietrza.

Sprawdzanie poziomu oleju

Przed użyciem należy sprawdzać poziom oleju.

Odkręcić pokrywę wlewu oleju.

Wyjąć wskaźnik prętowy i wytrzeć go. Włożyć wskaźnik prętowy w otwór bez wkręcania pokrywki wlewu oleju. Wyciągnąć wskaźnik prętowy i odczytać poziom oleju z wskaźnika. W razie potrzeby uzupełnić olejem silnikowym SAE 10W-40, tak aby poziom oleju sięgał do oznaczenia MAX na wskaźniku prętowym.

Dokręcić pokrywę wlewu oleju.

Wymiana oleju silnikowego

Wymienić olej silnikowy całkowicie po pierwszym miesiącu lub 20 godzinach pracy, a następnie co sześć miesięcy lub 100 godzin pracy.

Umieścić odpowiedni pojemnik pod korkiem do spuszczenia.

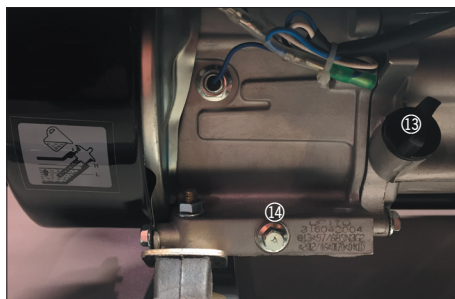

Odkręcić pokrywę wlewu oleju i odkręcić korek do spuszczenia oleju. Przechylić generator i spuścić zużyty olej silnikowy. Zutylizować zużyty olej zgodnie z lokalnymi przepisami i regulacjami.

Wskazówka: Wymiana oleju silnikowego jest łatwiejsza, gdy silnik jest ciepły, a olej płynny.

Nakręcić korek do spuszczenia oleju.

Uzupełnić świeżym, czystym olejem silnikowym SAE 10W-40, aż poziom oleju osiągnie krawędź otworu.

Dokręcić pokrywę wlewu oleju.

Filtr paliwa

Filtr paliwa uniemożliwia dostanie się wody lub zanieczyszczeń ze zbiornika paliwa do gaźnika.

Jeżeli generator nie był używany przez długi czas, należy oczyścić filtr paliwa.

Obrócić kurek paliwa w położenie OFF.

Odkręcić korek i opróżnić go. Umyć korek, uszczelkę okrągłą i filtr w benzynie lub podobnym środku.

Włożyć filtr, uszczelkę i nakręcić korek.

Obrócić kurek paliwa w położenie ON i sprawdzić, czy nie ma wycieków paliwa z filtra paliwa.

Świeca zapłonowa

Sprawdzać osady węgla na świecy po każdym 100 godzinach pracy lub co sześć miesięcy.

Zdjąć osłonę świecy zapłonowej ze świecy zapłonowej (19).



Usunąć szczotką pył z obszaru wokół świecy zapłonowej.

Odkręcić świecę za pomocą klucza do świec.

Użyć szczelinomierza, aby zmierzyć szczelinę między elektrodami, która powinna wynosić 0,7–0,8 mm.

Oczyścić świecę zapłonową szczotką stalową lub wymienić w razie potrzeby.

Wkręcić świecę zapłonową do oporu i założyć osłonę świecy zapłonowej.

Inne części silnika

Pozostałe części silnika mogą być serwisowane, naprawiane lub regulowane wyłącznie przez autoryzowany warsztat.

Punkt serwisowy

Uwaga: Zadając pytania dotyczące niniejszego produktu, należy podawać numer modelu.

Numer modelu można znaleźć na okładce niniejszej instrukcji obsługi i tabliczce znamionowej.

Prosimy o kontakt z punktem serwisowym w sprawach:

- reklamacje
- części zamienne
- zwroty
- gwarancje
- www.schou.com

Informacje dotyczące środowiska



Sprzęt elektryczny i elektroniczny (electrical and electronic equipment – EEE) zawiera

■ materiały, elementy i substancje, które mogą być niebezpieczne i szkodliwe dla zdrowia ludzi oraz środowiska naturalnego w przypadku, gdy taki zużyty sprzęt (waste electrical and electronic equipment – WEEE) nie zostanie odpowiednio zutylizowany. Produkty oznaczone symbolem przekreślonego kosza na śmieci są odpadami elektrycznymi i elektronicznymi. Przekreślony kosz na śmieci oznacza, że zużytego sprzętu elektrycznego i elektronicznego nie wolno pozbywać się razem z ogólnymi odpadami domowymi, a należy utylizować go osobno.

Wyprodukowano w Chińskiej Republice Ludowej

Wszelkie prawa zastrzeżone. Niniejszego podręcznika użytkownika nie wolno w żaden sposób powielać częściowo ani w całości, elektronicznie bądź mechanicznie (np. poprzez fotokopie lub skany), tłumaczyć ani przechowywać w bazie danych z funkcją wyszukiwania bez uprzedniej zgody Schou Company A/S wyrażonej na piśmie.

Należy zapoznać się z Deklaracją zgodności EC na odwrocie niniejszej instrukcji.

GENERAATOR

Sissejuhatus

Oma uue generaatori tõhusaimaks kasutamiseks lugege palun enne seadme kasutamist läbi käesolevad juhised. Samuti soovitame juhised hilisemaks kasutamiseks alles hoida.

Tehnilised andmed

Mootor: 7 hobujõudu, 208 cm³, 4-taktiline

Käivitussüsteem: manuaalne käivitus

Kütus: pliivaba bensiin oktaanarvuga 95

Mootoriõli: SAE10W-40

Pistikupesa:

2 × 230 V~ 50 Hz 2600/3000 W

1 × 12 V AV 8,3 A

Paagi mahutavus, bensiin: 15 liitrit

Paagi mahutavus, õli: 0,4 liitrit

Tööaeg täis paagiga: 11 tundi



Müratase: 96 dB (A)

Mootor on heaks kiidetud EURO 5 heitmestandardi alusel tüübinumbriga: e13*2016/1628*2016/1628SRA1/P*0027*01

Põhikomponendid

1. Kütusepaak
2. Kütusepaagi kork
3. Kütusenäidik
4. Raam
5. 12 V pesa
6. Lähetestusnupp 12 V pesale
7. 230 V pesa
8. Kaitselüliti 230 V pesale
9. Maandusklemm
10. Voltmeeter
11. Indikaatortuli
12. Põhilüliti
13. Õlikork
14. Õlipaagi tühjenduskork
15. Starteri käepide
16. Kütusekraan
17. Õhufiltri kaas
18. Summuti
19. Süüteküünel
20. Õhuklapp
21. Karburaator

	Ettevaatust! Vt ISO 7000-0434B
	Enne kasutamist tutvuge kasutusjuhendiga Vt ISO 7000-0790
	Elektrilöögioht Vt ISO 7010-W012

	Süsinikmonoksiidioht (CO) Vt ISO 7010-W041 (registreerimisel)
	Tuleoht Vt ISO 7010-W021)
	Põletusoht Vt ISO 7010-W017

ET

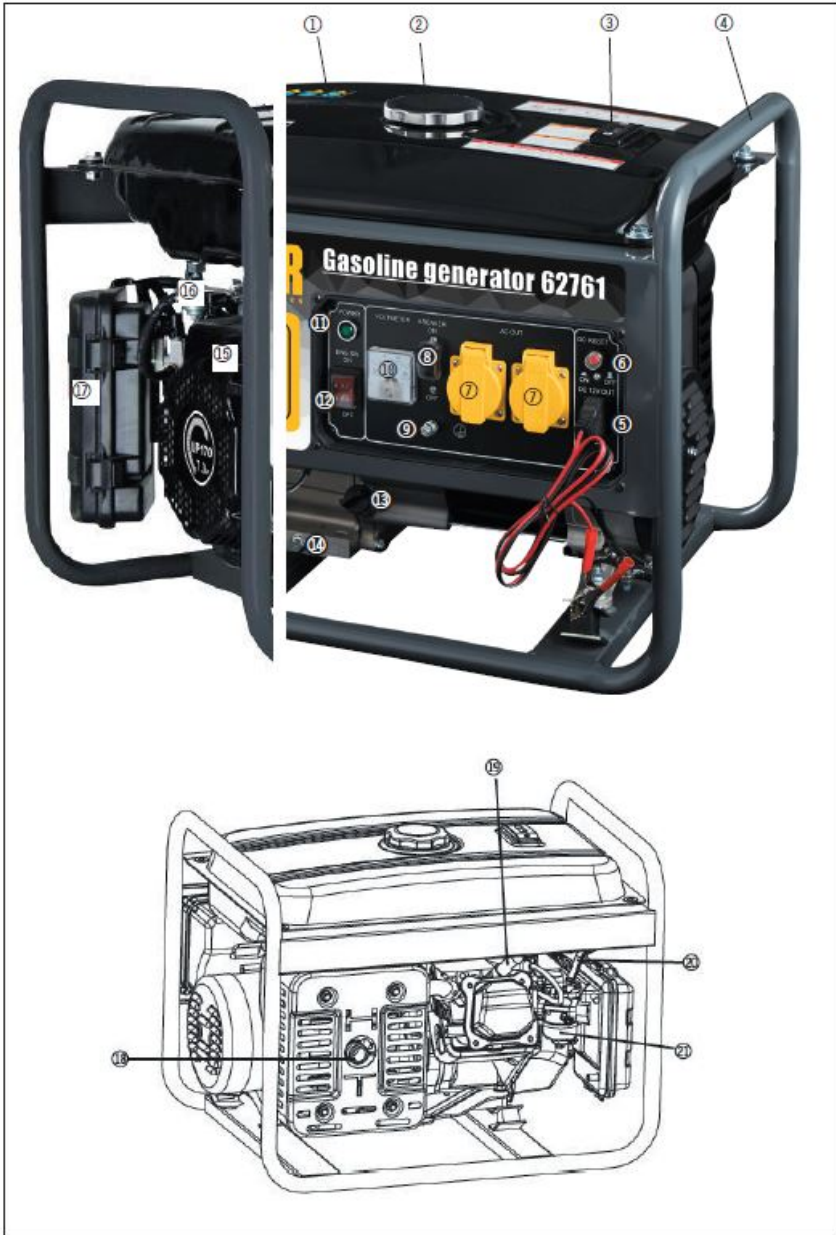

Ohutuse erijuhised

TÄITKE ENNE KASUTAMIST ÕLIGA!

Ärge kunagi kasutage paagis segatud bensiini, naftat ega õliga segatud diislikütust.

Pühkige igasugune mahaläinud kütus pärast tankimist kuiva lapiga ära.

Suitsetamine ning lahtise leegi kasutamine tankimise ajal on keelatud.

Ärge täitke paaki kunagi generaatori töötamise ajal kütuse või mootoriõliga.

Ärge lisage kütust või õli lubatust rohkem, kuna sellega võib kaasneda tuleoht.

Hoidke tuleohtlikud materjalid generaatorist ohutus kauguses, kuna heitgaasid on väga kuumad ja võivad sellised materjalid süüdata.

Piisava ventilatsiooni tagamiseks peab generaatori ja seinte või mis tahes teiste objektide vahele jääma generaatori kasutamise ajal vähemalt 1-meetrine vahemaa.

Ärge kasutage vihmas või lumes või kohas, kus ümbritseva õhu temperatuur on üle 40 °C.

Ärge kasutage generaatorit kunagi ebapiisava ventilatsiooni korral.

Heitgaasid sisaldavad süsinikmonooksiidi, mis on sissehingatuna inimestele ja loomadele väga ohtlik.

Generaator peab asetsema tasasel pinnal.

Ärge puudutage generaatorit selle kasutamise ajal või vahetult pärast kasutamist. See võib olla tuline.

Elektrilöögi vältimiseks peab generaator olema maandatud. Ühendage generaatori maandusklemm ja väline maaühendus vastupidava kaabliga.

Ärge kunagi ühendage elektrivõrguga.

Koormus peab jääma generaatori andmesildil näidatud võimsuse piiridesse.

Ärge ühendage elektriseadmeid generaatoriga enne selle sisselülitamist; pidage meeles, et suurem osa elektriseadmeid vajavad käivitumiseks andmesildil märgitust suuremat võimsust. Generaatoriga võib ühendada ainult heas korras elektriseadmeid.

Ärge kasutage seadet, kui mootor tõrgub või on vigane.

Kuna tekitatud pinge võib kõikuda, ei soovitata seda kasutada mobiiltelefonide, laetavate akude või tundlike laadijate laadimiseks.

Autoakude jms laadimisel järgige kõiki asjakohaseid ohutusjuhiseid. Pange tähele, et akuhape on söövitav ning akust võib eralduda plahvatusohtlikke gaase.

Kui elektriseade on generaatoriga ühendatud, ärge laske seadet kahjustavate kõikumiste vältimiseks ööl mootorist otsa lõppeda.

Ärge lubage teistel generaatorit ilma põhjaliku juhendamiseteta käsitleda. Ärge kunagi lubage lastel generaatorit kasutada.

Ärge kunagi üritage auto mootorit käivitada, kui aku on veel generaatoriga ühendatud.

Ärge käivitage generaatorit, kui õhufilter ei ole oma kohale kinnitatud.

Järgige alati puhastamise ja hoolduse peatükis esitatud hooldusjuhiseid.

Sissetöötamine

Ärge koormake seadet üle esimese 20 töötunni jooksul ning kontrollige regulaarselt õli. Vajaduse korral vahetage õli.

Ettevalmistused kasutamiseks

Täitke generaator enne selle kasutamist õliga!

Kontrollige õlitaset nagu on kirjeldatud jaotises Õlitase kontrollimine.

Kontrollige kütusetaset kütusenäidiku (3) abil. Vajaduse korral lisage kütust.

Veenduge, et kütusekork (2) on pärast kütusega täitmist korralikult suletud.

Kontrollige, et ükski elektriseade ei ole generaatori pistikupesadega (5, 6) ühendatud.

Mootori käivitamine ja peatamine

Mootori käivitamine

Seadke kütusekraan (16) asendisse ON (sees).

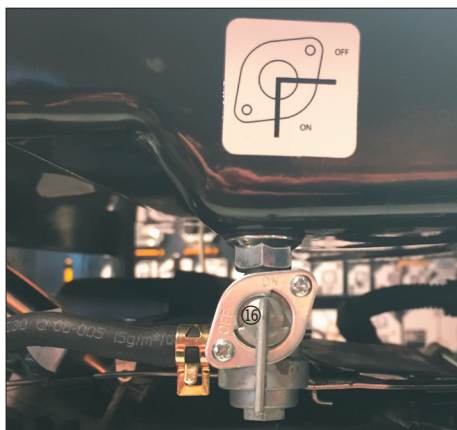

Seadke kütusesegu rikastamiseks õhuklapp (20) asendisse OFF (väljas), kui mootor on on külm. Seadke õhuklapp asendisse ON (sees), kui mootor on soe.



Seadke pealüliti (12) asendisse ON (sees).

Tõmmake starteri käepide (15) lõpuni välja, kuni mootor käivitub. Kui mootor esimesel korral ei käivitu, korrake tegevust.

Seadke õhuklapp (20) asendisse ON (sees), kui mootor on soe.

Jälgige, et käiviti käepide ei pörkaks tagasi generaatorile. Laske kaabli aeglaselt tagasi kerida.

Mootori kahjustamise vältimiseks ärge kunagi tõmmake käivituskäepidemest, kui seadme mootor töötab.

Pistikupesade sisselülitamiseks seadke lülitid (6, 8) asendisse ON (sees).

Mootori seiskamine

Enne mootori seiskamist lülitage välja või ühendage lahti kõik elektriseadmed.

Asetage lülitid (6, 8) asendisse OFF (väljas).

Seadke pealüliti (12) asendisse OFF (väljas).

Keerake kütusekraan (16) asendisse OFF (väljas).

Enne kasutamist

Käivitage mootor vastavalt eelpool kirjeldatule ja laske sel umbes 3 minutit tühikäigul töötada.

Veenduge, et mootor töötab ühtlaselt ning et mootori tööga ei kaasneks ebatavalisi helisid ega vibratsiooni.

Ebatavaliste nähtuste ilmnemisel peatage mootori töö ja laske seade volitatud töökojas üle vaadata.

Kasutamine

Ühendage generaatori maandusklemm (9) ja väline maaühendus vastupidava kaabliga.

Ühendage vooluga varustatavad seadmed pistikupesadega (5, 7).

Seadke pistikupesade lülitid (6, 8) asendisse ON (sees). Lülitage ühendatud seadmed sisse ükshaaval, mitte samaaegselt. Käivitage esmalt kõige rohkem voolu tarbiv seade.

Ärge kunagi kasutage tulvavalgustust teist tüüpi elektriseadmetega.

Kui seade on vigane, töötab liiga aeglaselt või peatub generaatoriga ühendamisel äkitselt, lülitage see viivitamatult välja. Kontrollige ühendatud seadet võimalike defektide avastamiseks.

NB! Jääge nii kauaks kui võimalik generaatori nimivõimsuse piiresse.

Kui generaatori 12 V pistikupesa on ülekoormatud, siis kaitselüliti aktiveerub ja lülitab generaatori välja. Lülitage mootor välja, lülitage välja üks või rohkem ühendatud seadet ja vajutage lähtestusnuppu (6). Taaskäivitage generaator ja jätkake väiksema koormusega.

Generaator ei tohi töötada maksimumvõimsusel kauem kui 30 minutit!

Transport ja ladustamine

Kui generaatorit ei kasutata kauem kui 2 kuud, tehke enne selle hoiulepanemist järgmist.

Tühjendage kütusepaak.

Tühjendage karburaator, keerates kruvi (A) lahti ja lastes kütusel sobivasse anumasse voolata.



Puhastage generaatori väliskülj.

Vahetage mootoriõli.

Eemaldage süüteküünal ja valage paar tilka uut mootoriõli süüteküünla juures olevasse auku. Asetage süüteküünal ilma katteta tagasi.

Tõmmake starteri käepidet nii, et mootor pöörleks 2–3 korda.

Tõmmake aeglaselt käiviti käepidet, kuni tunnete vastusurvet.

Hoidke generaatorit kuivas hea ventilatsiooniga kohas.

Puhastamine ja hooldus

Enne mis tahes hooldustööde tegemist lülitage alati mootor välja ja laske generaatoril jahtuda.

Pühkige kõiki pindu niiske lapiga.

Määrige kõiki liikuvaid osi regulaarselt määrdeõliga ja veenduge, et pole märke roostest.

Õhufilter

Eemaldage ja puhastage õhufilter iga 3 kuu või 50 töötunni järel.

Avage õhufiltri kaant (17) paigal hoidvad klambrid. Eemaldage kate.



Võtke filtrielement välja.

Puhastage filtrielement kuuma vee ja õrnatoimelise puhastusvahendiga. Loputage puhta veega. Vajutage filtrielemendist vesi välja ning laske sisul kuivada. Valage filtrielemendile uut mootoriõli ning vajutage üleliigne õli elemendist välja. Asetage filtrielement ja kate tagasi kohale.

Pidage meeles! Ärge käivitage generaatorit, kui õhufilter ei ole oma kohale kinnitatud.

Õlitase kontrollimine

Kontrollige alati enne kasutamist õlitaset.

Keerake õliotsaku kate lahti.

Eemaldage õlivarras ja pühkige see puhtaks. Asetage õlivarras uuesti otsakusse, kuid ärge keerake katet tagasi kinni. Tõmmake õlivarras välja ja vaadake sellelt õlitaset. Vajaduse korral lisage SAE 10W-40 mootoriõli, kuni õlitase jõuab õlivarda MAX-märgiseni.

Keerake kate uuesti kinni.

Õli vahetamine

Vahetage mootoriõli täielikult pärast esimest kasutuskuud või esimese 20 töötunni järel ning pärast seda iga 6 kuu või 100 töötunni järel.

Hoidke väljalaskekorgi all sobivat anumad.

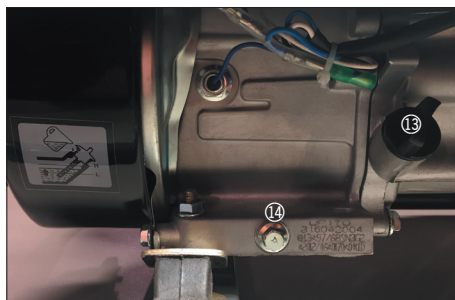

Avage õlikate ja keerake väljalaskekork lahti. Kallutage generaatorit ja kallake kasutatud mootoriõli välja. Vabaneges kasutatud mootoriõlist vastavalt kohalikele eeskirjadele ja määrustele.

Nõuanne: mootoriõli vahetamine on kõige lihtsam siis, kui mootor on soe ja õli on voolav.

Keerake väljalaskekork tihedalt kohale tagasi.

Lisage värsket ja puhast SAE 10W-40 mootoriõli, kuni õlitase jõuab otsaku ääreni.

Keerake kate uuesti kinni.

Kütusefilter

Kütusefilter takistab kütusepaagist pärineva vee või mustuse jõudmist karburaatorisse.

Kui generaatorit ei ole kaua kasutatud, vajab kütusefilter puhastamist.

Seadke kütusekraan asendisse OFF (väljas).

Eemaldage ja tühjendage reservuaar. Peske reservuaar, rõngastihend ja filter puhtas bensiinis vms.

Asetage filter, rõngastihend ja reservuaar tagasi kohale.

Avage kütusekraan asendisse ON (sees) ja kontrollige, et kütusefilter ei leki.

Süüteküünal

Puhastage süüteküünal nõest iga 100 töötunni või 6 kuu järel.

Eemaldage süüteküünlal (19) asuv süüteküünla kate.



Pühkige süüteküünla ümbrusest igasugune tolm.

Eemaldage süüteküünal küünlavõtme abil.

Kasutage süüteküünlavahe mõõtmiseks lehtkaliibrit; vahe peab olema 0,7 kuni 0,8 mm.

Vajaduse korral puhastage süüteküünal terasharjaga või asendage see.

Pingutage süüteküünalt uuesti täies ulatuses ja asetage süüteküünla piip tagasi kohale.

Mootori teised osad

Mootori teisi osi võib hooldada, parandada või kohandada ainult volitatud töökojas.

Teeninduskeskus

Pidage meeles: Palun märkide kõikide päringute puhul ära toote mudelinumber.

Mudelinumber on toodud ära käesoleva juhendi kaanel ning toote nimisildil.

Palun kontakteeruge Teeninduskeskusega juhul kui:

- Kaebused
- Osade vahetamised
- Tagastamised
- Garantiiküsimused
- www.schou.com

Keskkonnaalane teave



Elektri- ja elektroonikaseadmed (EEE) sisaldavad materjale, komponente ja aineid, mis võivad olla ohtlikud ja kahjulikud inimeste tervisele ja keskkonnale, juhul kui kasutatud elektri- ja elektroonikaseadmeid (WEEE) ei utiliseerita ette nähtud moel. Ristiga läbi kriipsutatud ratastel prügikastiga märgistatud toodete puhul on tegemist elektri- ja elektroonikaseadmega. Ristiga läbi kriipsutatud ratastel prügikast näitab, et kasutatud elektri- ja elektroonikaseadet ei tohi utiliseerida koos sortimata olmeprügiga, vaid tuleb koguda eraldi.

Toodetud Hiina Rahvavabariigis

Kõik õigused kaitstud. Käesolevat kasutusjuhendit ei tohi ilma ettevõtte Schou Company A/S eelneva kirjaliku nõusolekuta paljundada ei osaliselt ega täielikult, elektrooniliselt või mehaaniliselt (näiteks fotokoopia või skaneering), tõlkida ega hoida andmebaasis ja otsingüsteemis.

Palun lugege selle kasutusjuhendi tagaküljel olevat EÜ vastavusdeklaratsiooni.

GENERADOR

Introducción

Para sacar el mayor provecho de su nuevo generador, le rogamos lea estas instrucciones antes de usarlo por primera vez. También le recomendamos que guarde las instrucciones por si necesitase consultarlas en el futuro.

Datos técnicos

Motor: 7 hp 208 cc de 4 tiempos

Sistema de arranque: con retroceso

Combustible: Gasolina sin plomo de 95 octanos

Aceite de motor: SAE10W-40

Salida:

2 × 230 V~ 50 Hz 2600/3000 W

1 × 12 V CC 8,3 A

Capacidad del depósito, gasolina: 15 litros

Capacidad del depósito, aceite: 0,4 litros

Tiempo de funcionamiento con el depósito lleno: 11 horas



Nivel de ruido: 96 dB(A)



El motor está homologado conforme a la norma de emisiones Euro V, con el número de tipo:

e13*2016/1628*2016/1628SRA1/P*0027*01

Componentes principales

1. Depósito de gasolina
2. Tapa del depósito de combustible
3. Indicador de gasolina
4. Bastidor
5. Toma de 12 V
6. Botón de reinicio de la toma de 12 V
7. Toma de 230 V
8. Interruptor para toma de 230 V
9. Terminal de tierra
10. Voltímetro
11. Luz de indicación
12. Interruptor principal
13. Tapón del aceite
14. Tapón de drenaje del aceite
15. Manivela de arranque
16. Válvula de combustible
17. Cubierta del filtro de aire
18. Silenciador
19. Bujía
20. Estárter
21. Carburador

	Precaución Véase ISO 7000-0434B
	Lea el manual de instrucciones del operario antes de utilizarlo Véase ISO 7000-0790
	Peligro eléctrico Véase ISO 7010-W012

	Peligro de monóxido de carbono (CO) Véase ISO 7010-W041 (bajo registro)
	Peligro de incendio Véase ISO 7010-W021
	Riesgo de quemaduras Véase ISO 7010-W017

ES

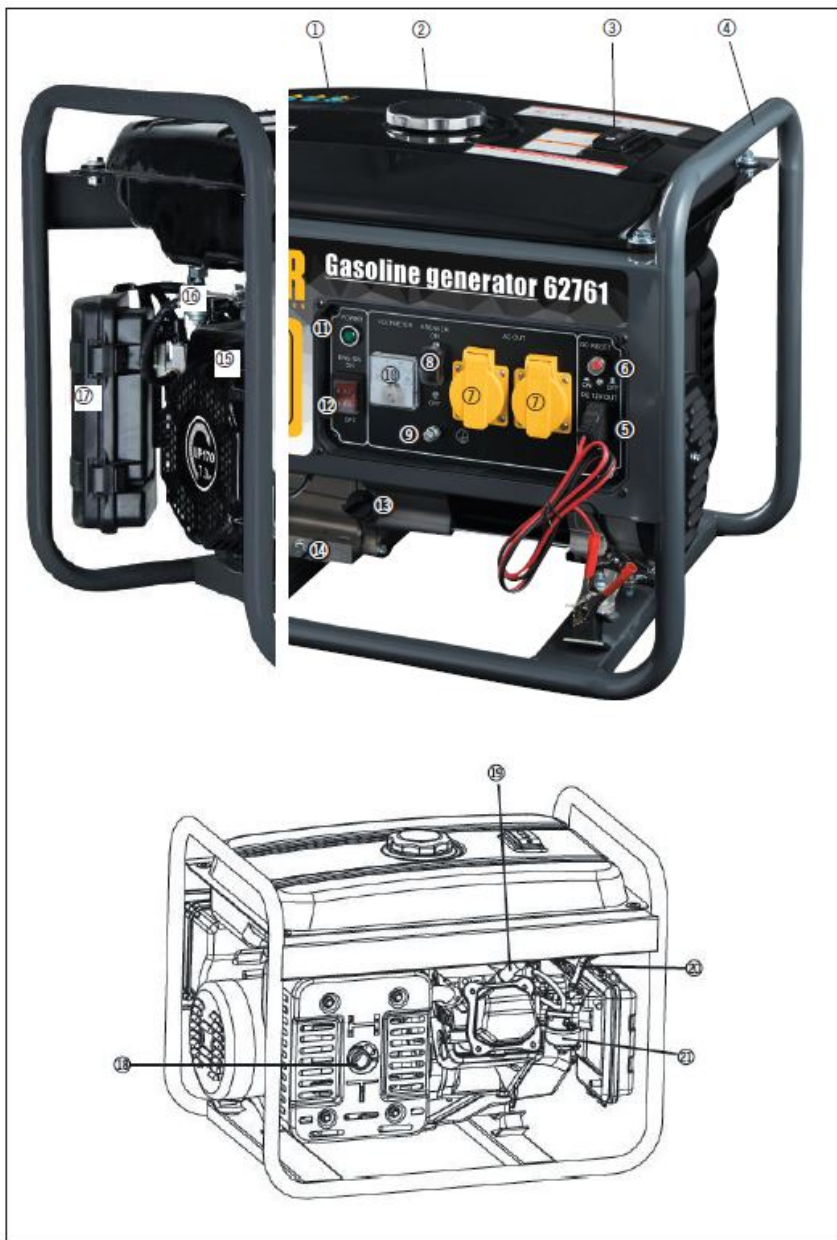

Instrucciones especiales de seguridad

¡RECUERDE LLENARLO CON ACEITE ANTES DE USARLO!

No use nunca mezcla, petróleo o diésel mezclado con aceite en el depósito.

Limpie cualquier vertido de combustible con un paño seco después de rellenar el depósito.

Está prohibido fumar o usar llamas abiertas mientras se rellena el depósito.

No rellene nunca el combustible ni el aceite de motor mientras el generador esté en marcha.

No llene demasiado los depósitos de combustible o aceite, ya que podría provocar riesgo de incendios.

Guarde las cerillas y otros materiales inflamables a una distancia segura del generador, ya que los gases de escape están muy calientes y podrían encender este tipo de materiales.

Para garantizar una ventilación adecuada, el generador debe estar a al menos 1 metro de edificios y otros objetos mientras esté en marcha.

No lo use nunca si llueve o nieva, ni en temperaturas superiores a 40° C.

No use nunca el generador si no hay suficiente ventilación.

Los gases de escape contienen monóxido de carbono, que es muy peligroso para personas y animales si lo inhalan.

El generador debería estar colocado en una superficie plana.

No toque el generador mientras esté funcionando ni poco después. Puede estar muy caliente.

El generador debe tener una toma a tierra para prevenir descargas eléctricas. Conecte un cable que soporte un uso intenso entre el terminal a tierra del generador y la toma a tierra externa.

No conecte el generador nunca a la toma de corriente.

La carga debe mantenerse en el alcance indicado en la placa del generador.

No conecte equipos eléctricos al generador antes de ponerlo en marcha, y tenga en cuenta que al ponerse en marcha la mayoría de dispositivos eléctricos requieren más vatios que lo que indica la placa. Conecte solamente equipos eléctricos en buenas condiciones.

No lo use si el motor funciona con dificultades o presenta algún problema.

El voltaje generado puede fluctuar y por tanto no debería utilizarse para cargar teléfonos móviles, baterías recargables ni cargadores sensibles.

Cuando cargue baterías de coche y similares, cumpla todas las normas de seguridad relevantes. Preste especial atención al hecho de que el ácido de batería es corrosivo, y que puede emitir gases explosivos.

Para prevenir fluctuaciones que podrían dañar los dispositivos, no permita que el motor se quede sin combustible mientras tenga conectado algún dispositivo eléctrico.

No permita que nadie opere el generador sin la debida formación. No permita que los niños usen el generador en ningún caso.

No intente nunca poner en marcha un motor de coche ni nada parecido con una batería conectada al generador.

No ponga nunca el generador en marcha si el filtro de aire no está colocado.

Siga siempre las instrucciones de mantenimiento de la sección de limpieza y mantenimiento.

Período de rodaje

No sobrecargue el generador durante las primeras 20 horas de funcionamiento, y compruebe el aceite regularmente. Cambie el aceite cuando sea necesario.

Preparaciones antes de empezar

¡Recuerde llenar el generador con aceite antes de usarlo!

Compruebe el nivel de aceite tal y como se explica en la sección **Cómo comprobar el nivel de aceite**.

Compruebe el nivel de gasolina con el indicador de gasolina (3). Añada gasolina si es necesario.

Asegúrese de que la tapa del depósito de combustible (2) esté correctamente cerrada después de llenar el depósito.

Asegúrese de que no haya dispositivos eléctricos conectados a las tomas de corriente del generador (5, 6).



Ponga el estérter (20) en posición OFF para que la mezcla de petróleo sea más rica si el motor está frío. Si el motor está caliente, ponga el estérter en posición ON.



Cómo arrancar y apagar el motor

Arrancar el motor

Gire el estérter (16) a la posición ON.

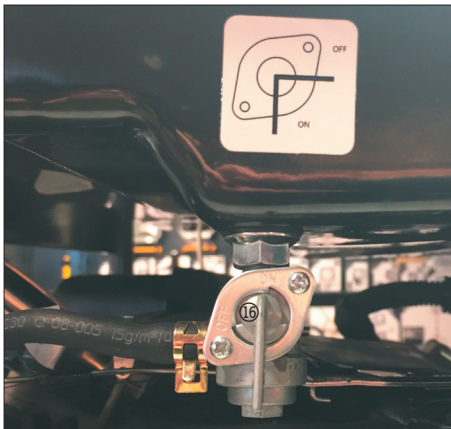

Ponga el interruptor principal (12) en la posición ON.

Tire de la manivela de arranque (15) hasta el máximo, hasta que el motor arranque. Repita el proceso si el motor no arranca a la primera.

En cuanto el motor esté caliente, ponga el estérter (20) en posición ON.

No deje que la manivela de arranque se enrolle alrededor del generador. Deje que el cable se enrolle poco a poco.

Para prevenir daños al motor, no tire nunca de la manivela de arranque cuando el motor esté en marcha.

Ponga los interruptores (6, 8) en la posición ON para activar las tomas de corriente.

Apagar el motor

Apague o desconecte todos los dispositivos eléctricos antes de parar el motor.

Ponga los interruptores (6, 8) en la posición OFF.

Ponga el interruptor principal (12) en la posición OFF.

Gire la válvula de combustible (16) a la posición OFF.

Antes del uso

Ponga el motor en marcha tal y como se describe más arriba, y déjelo en punto muerto aproximadamente 3 minutos.

Asegúrese de que el motor funciona bien, y de que no hay sonidos ni vibraciones anormales.

Pare el motor y hágalo revisar en un taller autorizado si ocurre algo anormal.

Uso

Conecte un cable que soporte un uso intenso entre el terminal a tierra del generador (9) y la toma a tierra externa.

Conecte en las tomas de corriente (5, 7) los dispositivos que se van a alimentar con el generador.

Ponga los interruptores (6, 8) de las tomas de corriente en la posición ON. Encienda los dispositivos conectados de uno en uno, nunca simultáneamente. Encienda en primer lugar el dispositivo que consuma más potencia.

No use nunca focos con otros tipos de equipo eléctrico.

Si un dispositivo no funciona bien, va demasiado lento o de repente se para mientras está conectado al generador, apáguelo inmediatamente. Compruebe que el dispositivo conectado no sea defectuoso.

¡Atención! Siempre que sea posible, no supere el límite de potencia indicado del generador.

Si la salida de 12 V del generador se sobrecarga, el disyuntor se activará y apagará el generador. Apague el motor, apague uno o más de los dispositivos conectados, y pulse el botón de reinicio (6). Reinicie el generador y continúe con menos carga.

¡El generador no debe operar a su capacidad máxima durante más de 30 minutos!

Transporte y almacenamiento

Si el generador no se va a utilizar durante más de 2 meses, antes de guardarlo hay que hacer los pasos siguientes:

Vacíe el depósito de combustible.

Vacíe el carburador soltando el tornillo (A) y vaciando la gasolina en un recipiente adecuado.



Limpie el exterior del generador.

Cambie el aceite del motor.

Retire la bujía y vierta unas cuantas gotas de aceite de motor nuevo en el orificio que hay al lado de la bujía. Vuelva a colocar la bujía, pero no la cubierta.

Tire de la manivela de arranque para que el motor dé 2 o 3 revoluciones.

Tire lentamente de la manivela de arranque hasta notar resistencia.

Guarde el generador en un lugar seco y bien ventilado.

ES

Limpeza y mantenimiento

Apague siempre el motor y deje que el generador se enfríe antes de llevar a cabo ninguna tarea de mantenimiento.

Limpie todas las superficies con un paño húmedo.

Lubrique regularmente todos los componentes móviles con aceite lubricante y asegúrese de que no se haya formado óxido.

Filtro de aire

Retire y limpie el filtro de aire cada 3 meses o 50 horas de funcionamiento.

Abra las pinzas que sujetan la cubierta del filtro de aire (17). Retire la cubierta.



Saque el filtro.

Limpie el filtro en agua caliente con un detergente suave. Aclárelo con agua limpia. Apriete el filtro para que salga el agua, y déjelo secar. Vierta aceite de motor nuevo en el filtro y apriételo para que salga el exceso de aceite. Vuelva a colocar el filtro, y a continuación la cubierta.

¡Recuerde! No ponga nunca el generador en marcha si el filtro de aire no está colocado.

Cómo comprobar el nivel de aceite

Compruebe siempre el nivel de aceite antes de usarlo.

Desenrosque el tapón del pitorro del aceite.

Retire la varilla medidora y pase un paño. Vuelva a colocar la varilla medidora en la boquilla sin apretar la cubierta. Tire de la varilla hacia arriba y compruebe el nivel de aceite. Si es necesario, rellene el depósito con aceite de motor SAE 10W-40 hasta que llegue a la marca MAX de la varilla.

Cierre bien la cubierta del aceite.

Cómo cambiar el aceite

Cambie todo el aceite de motor después del primer mes o las primeras 20 horas de funcionamiento, y a continuación, cada 6 meses o 100 horas de funcionamiento.

Coloque un recipiente adecuado debajo del drenaje de aceite.

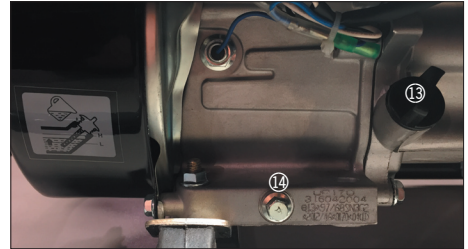

Abra la cubierta del aceite y desenrosque la cubierta de drenaje de aceite. Incline el generador y deje salir el aceite de motor usado. Elimine el aceite usado siguiendo las normas y reglamentos aplicables.

Consejo: Cambiar el aceite de motor es más fácil cuando el motor está caliente y el aceite fluido.

Enrosque el tapón de aceite dejándolo bien apretado en su sitio.

Rellene el depósito con aceite de motor SAE 10W-40 nuevo y limpio hasta que el aceite llegue al borde del pitorro.

Cierre bien la cubierta del aceite.

Filtro de combustible

El filtro de combustible impide que agua o posibles impurezas del depósito de combustible lleguen al carburador.

Si no ha usado el generador durante mucho tiempo, tendrá que limpiar el filtro de combustible.

Gire la válvula de combustible a la posición OFF.

Saque el vaso y vacíelo. Lave el vaso, la junta tórica y el filtro en gasolina pura o un producto similar.

Vuelva a colocar el filtro, la junta tórica y el vaso.

Ponga la válvula de combustible en posición ON y asegúrese de que el filtro de combustible no presente fugas.

Bujía

Limpie los depósitos de carbono de la bujía cada 6 meses o cada 100 horas de funcionamiento.

Retire la cubierta de la bujía, colocada sobre la bujía (19).



Retire el polvo que pueda haber en la zona que rodea la bujía.

Desenrosque la bujía usando una llave de bujía.

Use una galga para medir el hueco entre los electrodos, que debería ser 0,7 - 0,8 mm.

Limpie la bujía con un cepillo de acero, o cámbiela si es necesario.

Vuelva a fijar la bujía, y a continuación la cubierta.

Otros componentes del motor

El resto de componentes del motor solamente pueden ser modificados, reparados o regulados por un taller autorizado.

Centro de servicio

Nota: Por favor, cite el número de modelo del producto relacionado con todas las preguntas.

El número de modelo se muestra en la parte frontal de este manual y en la placa de características del producto.

Para:

- Reclamaciones
- Piezas de recambio
- Devolución de mercancías
- Asuntos de garantía
- www.schou.com

Información medioambiental



Los dispositivos eléctricos y electrónicos (AEE) contienen materiales, componentes y sustancias que pueden ser peligrosos y perjudiciales para la salud humana y para el medio ambiente, si los residuos de estos dispositivos eléctricos y electrónicos (RAEE) no se eliminan correctamente. Los productos identificados con un contenedor con ruedas tachado son dispositivos eléctricos y electrónicos. El contenedor con ruedas tachado indica que los residuos de dispositivos eléctricos y electrónicos no deben desecharse junto con la basura doméstica, y que se tienen que recoger por separado.

Fabricado en People's Republic of China (P.R.C)

Todos los derechos reservados. El contenido de este manual no puede ser reproducido, ni total ni tampoco parcialmente, de cualquier forma por medios electrónicos o mecánicos, por ejemplo, fotocopias o publicación, traducción o guardado en un almacén de información y sistema de recuperación, sin la previa autorización por escrito de Schou Company A/S.

Consulte la declaración de conformidad CE que encontrará en el dorso de este manual de instrucciones.

GENERATORE DI CORRENTE

Introduzione

Per ottenere le massime prestazioni del vostro nuovo generatore di corrente, prima dell'uso leggere queste istruzioni. Si consiglia di conservare le presenti istruzioni per un eventuale riferimento futuro.

Dati tecnici

Motore: 7 hp 208 cc 4 tempi

Avviamento: a strappo

Carburante: benzina senza piombo 95 ottani

Olio motore: SAE10W-40

Prese:

2 x 230 V~ 50 Hz 2600/3000 W

1 x 12 V DC 8.3 A

Capacità serbatoio, benzina: 15 litri

Capacità serbatoio, olio: 0,4 litri

Durata funzionamento con serbatoio pieno:
11 ore



Livello di rumorosità: 96 dB(A)

Il motore è omologato ai sensi della norma Euro V sulle emissioni, con numero di tipo: e13*2016/1628*2016/1628SRA1/P*0027*01

Componenti principali

1. Serbatoio benzina
2. Tappo serbatoio
3. Spia della benzina
4. Telaio
5. Presa da 12 V
6. Pulsante di reset per presa da 12 V
7. Presa da 230 V
8. Interruttore per presa da 230 V
9. Terminale di messa a terra
10. Voltmetro
11. Spia luminosa
12. Interruttore principale
13. Tappo olio
14. Tappo di scarico olio
15. Maniglia avviamento
16. Valvola benzina
17. Coperchio filtro dell'aria
18. Marmitta
19. Candela di accensione
20. Valvola dell'aria
21. Carburatore

	Attenzione Vedere ISO 7000-0434B
	Leggere il manuale di istruzioni prima dell'uso Vedere ISO 7000-0790
	Pericolo elettrico Vedere ISO 7010-W012

	Pericolo per monossido di carbonio (CO) Vedere ISO 7010-W041 (in fase di registrazione)
	Pericolo di incendio Vedere ISO 7010-W021
	Pericolo di ustioni Vedere ISO 7010-W017

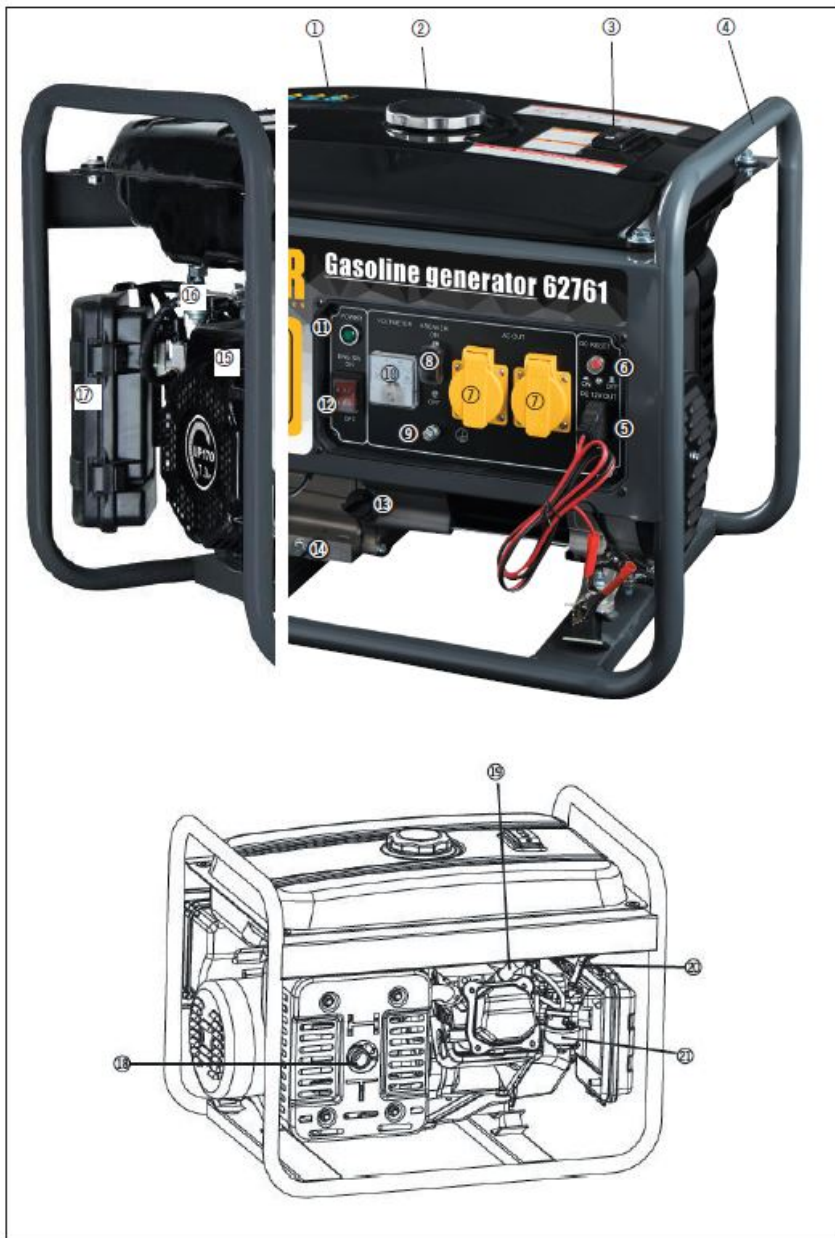

Istruzioni di sicurezza particolari

NON DIMENTICARE DI RIEMPIRE D'OLIO PRIMA DELL'USO!

Non utilizzare miscela di benzina, petrolio o gasolio mescolati con olio nel serbatoio.

Se si versa del carburante, terminato il rifornimento pulire con un panno asciutto.

Quando si carica il carburante è vietato fumare e usare fiamme libere.

Non rifornire carburante o olio mentre il generatore è in funzione.

Non rifornire carburante o olio in eccesso, altrimenti si crea un rischio d'incendio.

Tenere fiammiferi e materiali infiammabili a una distanza di sicurezza dal generatore: i gas di scarico sono molto caldi e potrebbero innescare la combustione di questi materiali.

Quando si utilizza il generatore tenerlo almeno a 1 metro di distanza da muri e altri oggetti per garantire un'adeguata ventilazione.

Non utilizzare il generatore in caso di pioggia o neve o con temperature ambiente superiori a 40°C.

Non adoperare in nessun caso il generatore in presenza di scarsa ventilazione.

I gas di scarico contengono monossido di carbonio che se inalato è estremamente pericoloso per le persone e gli animali.

Collocare il generatore su una superficie piana.

Non toccare il generatore mentre è in funzione e subito dopo averlo spento poiché potrebbe essere molto caldo.

Dotare il generatore di una messa a terra per evitare scosse elettriche. Allacciare un cavo per applicazioni ad alta potenza al terminale della messa a terra sul generatore e collegarlo a una messa a terra esterna.

Non collegarlo in nessun caso alla rete elettrica.

Per la carica rimanere entro i valori indicati sulla targhetta del generatore.

Non collegare attrezzature elettriche al generatore prima di accenderlo e considerare che all'accensione la maggior parte dei dispositivi elettrici richiede un potenza superiore a quella indicata sulla targhetta del generatore. Collegare esclusivamente attrezzature elettriche in buone condizioni.

Non utilizzarle se il motore funziona bruscamente o è difettoso.

La tensione prodotta potrebbe non essere costante, pertanto non utilizzare il generatore per caricare telefoni cellulari, batterie ricaricabili o altri caricabatterie sensibili.

Quando si caricano batterie per auto o simili rispettare tutte le norme di sicurezza pertinenti. In particolare, considerare con attenzione che l'acido delle batterie è corrosivo e che potrebbe sprigionare gas esplosivi.

Per prevenire oscillazioni che potrebbero danneggiare l'apparecchio, non accendere il motore con carburante insufficiente se l'apparecchio è collegato.

Non consentire l'uso del generatore ad altre persone se queste non sono state accuratamente istruite. Non consentire ai bambini di utilizzare il generatore.

Non accendere il motore di un'auto o simili con la batteria collegata al generatore.

Non accendere il generatore se non è installato il filtro dell'aria.

In ogni caso rispettare le istruzioni sulla manutenzione fornite nella sezione Pulizia e manutenzione.

Rodaggio

Non sovraccaricare il motore per le prime 20 ore di funzionamento e controllare l'olio con regolarità. Se necessario sostituire l'olio.

Operazioni preliminari prima dell'accensione

Non dimenticare di rifornire il generatore di olio prima dell'uso!

Controllare il livello dell'olio come indicato alla sezione Controllo del livello dell'olio.

Verificare il livello della benzina dalla spia della benzina (3). Se necessario rifornire il generatore di benzina.

Dopo quest'operazione controllare che il tappo del carburante (2) sia chiuso bene.

Verificare che non ci siano apparecchiature elettriche collegate alle prese elettriche del generatore (5, 6).

Avviamento e arresto del motore

Avviamento del motore

Ruotare la valvola della benzina (16) portandola su ON.

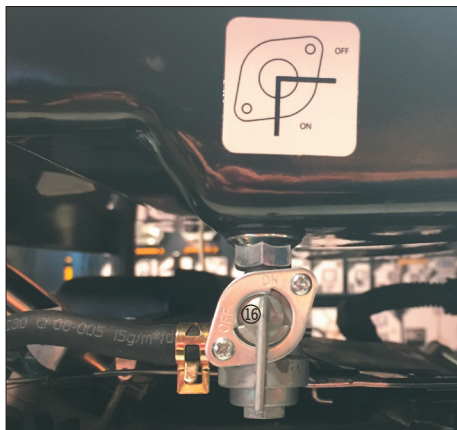

Se il motore è freddo, per rendere più carica la miscela di benzina portare la valvola dell'aria (20) nella posizione di OFF. Se invece il motore è caldo regolare la valvola dell'aria su ON.



Portare su ON l'interruttore principale (12).

Tirare la maniglia di avviamento (15) fino ad estrarre completamente il cavo finché il motore non si accende. Ripetere l'operazione se il motore non si accende al primo tentativo.

Una volta che il motore è caldo regolare la valvola dell'aria (20) su ON.

Evitare di stratonare il generatore con la maniglia di avviamento. Attendere che il cavo si riavvolga lentamente.

Non tirare la maniglia di avviamento mentre il motore è in funzione per evitare che quest'ultimo possa danneggiarsi.

Portare gli interruttori (6, 8) su ON per accendere le prese elettriche.

Arresto del motore

Prima di fermare il motore spegnere o staccare tutte le attrezzature elettriche.

Portare gli interruttori (6, 8) su OFF.

Portare su OFF l'interruttore principale (12).

Ruotare su OFF la valvola della benzina (16).

Prima dell'uso

Accendere il motore come descritto in precedenza e lasciarlo funzionare a vuoto per circa 3 minuti.

Verificare che il motore funzioni regolarmente e che non emergano rumori o vibrazioni anomale.

Fermare il motore e se emergono anomalie farlo controllare da un'officina autorizzata.

Uso

Allacciare un cavo per applicazioni ad alta potenza al terminale della messa a terra sul generatore (9) e collegarlo a una messa a terra esterna.

Collegare i dispositivi da alimentare alle prese elettriche (5, 7).

Portare su ON gli interruttori (6, 8) delle prese elettriche. Accendere i dispositivi collegati uno per volta e mai contemporaneamente. Accendere per primo il dispositivo che assorbe più energia.

Non utilizzare riflettori assieme ad altri tipi di attrezzature elettriche.

Spegnere immediatamente qualsiasi dispositivo difettoso, che funziona troppo lentamente o si arresta all'improvviso quando è collegato al generatore. Verificare che i dispositivi collegati non presentino anomalie.

N.B.! Per quanto possibile, non superare il limite di potenza nominale del generatore.

In caso di sovraccarico della presa del generatore da 12 V si attiva l'interruttore di circuito che spegne il generatore. In tal caso spegnere il motore, disattivare uno o più dispositivi collegati e premere il pulsante di reset (6). Riavviare il generatore e continuare a utilizzarlo con un carico inferiore.

Per oltre 30 minuti il generatore non deve funzionare alla massima potenza!

Trasporto e immagazzinaggio

Se il generatore non deve essere utilizzato per più di 2 mesi, prima di riparlo eseguire la procedura di seguito illustrata:

Svuotare il serbatoio del carburante.

Svuotare il carburatore allentando la vite (A) e lasciando fuoriuscire la benzina; raccogliere quest'ultima in un contenitore adatto.



Pulire le superfici esterne del generatore.

Cambiare l'olio del motore.

Rimuovere la candela di accensione e versare alcune gocce di olio per motore nuovo nel foro per la candela. Inserire di nuovo al suo posto la candela senza rimettere il coperchio.

Tirare la maniglia di avviamento in modo da far girare il motore 2-3 volte.

Tirare lentamente la maniglia di avviamento fino ad avvertire una certa resistenza.

Conservare il generatore in un luogo asciutto e ben aerato.

Pulizia e manutenzione

Prima di qualsiasi intervento di manutenzione spegnere il motore e attendere che si sia raffreddato.

Pulire passando un panno umido su tutte le superfici.

Lubrificare con regolarità tutte le parti mobili utilizzando olio lubrificante e controllare l'assenza di ruggine.

Filtro dell'aria

Rimuovere e pulire il filtro dell'aria ogni 3 mesi o dopo 50 ore di funzionamento.

Aprire il sistema di fissaggio che tiene fermo il coperchio del filtro dell'aria (17). Togliere il coperchio.



Estrarre l'elemento filtrante.

Lavare l'elemento filtrante con acqua molto calda e detergente delicato. Sciacquare con acqua pulita. Strizzare l'acqua dall'elemento filtrante e attendere che asciughi. Versare dell'olio per motore nuovo sopra all'elemento filtrante e assorbire l'olio in eccesso. Inserire di nuovo nel filtro l'elemento filtrante e rimettere il coperchio.

Non dimenticare! Non accendere il generatore se non è installato il filtro dell'aria.

Controllare il livello dell'olio.

Prima dell'uso controllare sempre il livello dell'olio.

Svitare il coperchio dalla bocchetta dell'olio.

Togliere l'astina graduata e pulirla con un panno. Inserire di nuovo l'astina graduata nel suo foro avvitando il coperchio ma senza stringere. Tirare fuori l'astina e leggere il livello dell'olio dalla scala graduata. Se necessario rifornire con olio per motore SAE 10W-40 fino a raggiungere il livello indicato come MAX sull'astina graduata.

Avvitare il coperchio dell'olio stringendo bene.

Cambio dell'olio

Sostituire completamente l'olio del motore dopo il primo mese o dopo 20 ore di funzionamento e poi ogni 6 mesi o dopo 100 ore di funzionamento.

Collocare un contenitore adatto sotto al tappo di scarico.

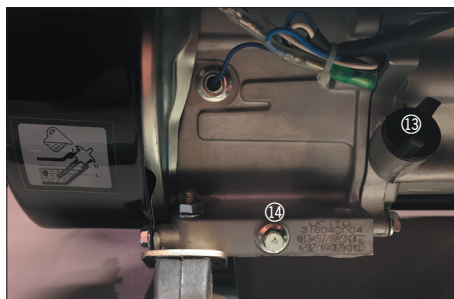

Aprire il coperchio dell'olio e svitare il tappo di scarico dell'olio. Tenere inclinato il generatore e attendere che fuoriesca l'olio esausto del motore. Smaltire l'olio esausto nel rispetto delle normative locali vigenti.

Suggerimento: il cambio d'olio si esegue più facilmente quando il motore è caldo e l'olio è fluido.

Avvitare di nuovo il tappo di scarico facendo attenzione a stringerlo bene.

Riempire con olio per motore SAE 10W-40 nuovo e pulito finché l'olio non raggiunge il bordo della bocchetta.

Avvitare il coperchio dell'olio stringendo bene.

Filtro del carburante

Il filtro del carburante evita che particelle d'acqua o impurità presenti nel serbatoio della benzina finiscano nel carburatore.

Se il generatore è rimasto inutilizzato per lungo tempo sarà necessario pulire il filtro del carburante.

Portare su OFF la valvola della benzina.

Togliere la coppa e svuotarla. Lavare la coppa, la guarnizione O-ring e il filtro con benzina pura o simili.

Inserire di nuovo filtro, guarnizione e coppa.

Aprire la valvola della benzina portandola su ON e verificare l'assenza di perdite dal filtro del carburante.

Candela di accensione

Pulire i depositi di carbonio accumulati sulla candela di accensione dopo 100 ore di funzionamento oppure ogni 6 mesi.

Togliere il cappuccio che si trova sulla candela di accensione (19).



Con una spazzola pulire la polvere tutt'intorno alla candela di accensione.

Svitare la candela utilizzando una chiave per candele.

Per misurare la distanza fra gli elettrodi utilizzare uno spessimetro a lame; la misura deve essere pari a 0,7-0,8 mm.

Pulire la candela con una spazzola di acciaio o sostituirla se necessario.

Inserire di nuovo la candela stringendo a fondo e rimettere il suo cappuccio.

Altre parti del motore

Gli interventi di manutenzione, riparazione o regolazione delle altre parti del motore possono essere eseguiti solo da un'officina autorizzata.

Centro assistenza

Nota: indicare il numero di modello del prodotto in ogni richiesta di assistenza

Il numero di modello è riportato sulla copertina di questo manuale e sulla targhetta del prodotto.

Per:

- Reclami
- Pezzi di ricambio
- Resi
- Questioni relative alla garanzia
- www.schou.com

IT

Informazioni ambientali



Le apparecchiature elettriche ed elettroniche (AEE) contengono materiali, componenti e sostanze che possono essere pericolosi e dannosi per la salute umana e l'ambiente, se i rifiuti di apparecchiature elettriche ed elettroniche (RAEE) non vengono smaltiti correttamente. I prodotti contrassegnati con il simbolo del bidone sbarrato sono apparecchiature elettriche ed elettroniche. Il bidone sbarrato indica che le apparecchiature elettriche ed elettroniche non devono essere smaltite insieme ai rifiuti domestici non differenziati, ma devono essere raccolti separatamente.

Fabbricato in P.R.C.

Tutti i diritti riservati. I contenuti di questo manuale non possono essere riprodotti in parte o per intero, elettronicamente o meccanicamente (ad es. mediante fotocopie o scansioni), tradotti o archiviati in sistemi di memorizzazione e recupero di informazioni senza il consenso scritto di Schou Company A/S.

Consultare la Dichiarazione CE di conformità sul retro di questo manuale di istruzioni.

GENERATOR

Inleiding

Om het beste uit uw nieuwe generator te halen, gelieve deze aanwijzingen voor gebruik door te lezen. Wij adviseren u ook om de instructies te bewaren voor het geval u deze later wilt raadplegen.

Technische gegevens

Motor: 7 pk, 208 cc, viertakt

Startsysteem: Terugloop-startsysteem

Brandstof: 95 octaan, loodvrije benzine

Motorolie: SAE10W-40

Uitvoer:

2 × 230 V~ 50 Hz, 2600/3000 W

1 × 12 V DC, 8,3 A

Tankinhoud, benzine: 15 liter

Tankinhoud, olie: 0,4 liter

Bedrijfsduur bij volle tank: 11 uur

Geluidsniveau: 96 dB(A)

De motor is goedgekeurd in overeenstemming met de emissiestandaard Euro V, met typenummer: e13*2016/1628*2016/1628SRA1/P*0027*01

Basisonderdelen

1. Benzinetank
2. Brandstofdop
3. Brandstofmeter
4. Frame
5. 12 V-aansluiting
6. Resetknop voor aansluiting van 12 V
7. 230 V-aansluiting
8. Onderbreker voor aansluiting van 230 V
9. Aardingspool
10. Spanningsmeter
11. Indicatielampje
12. Hoofdschakelaar
13. Oliedop
14. Olie-afvoerdop
15. Handgreep voor startmotor
16. Benzinekraan
17. Afdekking luchtfilter
18. Demper
19. Ontstekingsbougie
20. Gasklep
21. Carburateur

	Waarschuwing Zie ISO 7000-0434B
	Lees voor gebruik de bedieningshandleiding Zie ISO 7000-0790
	Kans op elektrische schokken Zie ISO 7010-W012

	Koolstofmonoxidegevaar (CO) Zie ISO 7010-W041 (onder registratie)
	Brandgevaar Zie ISO 7010-W021
	Risico op brandwonden Zie ISO 7010-W017

NL

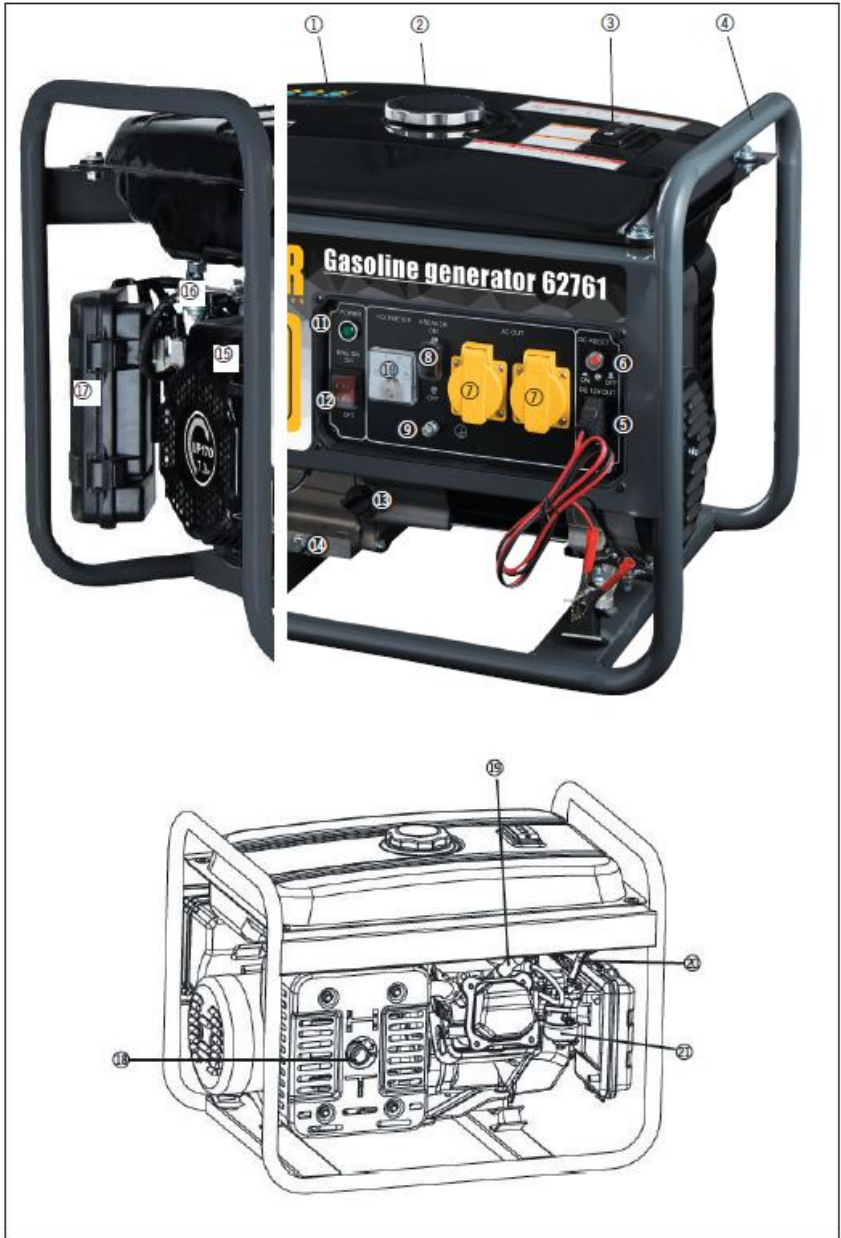

Speciale veiligheidsinstructies

DENK ERAAN OM DE OLIE BIJ TE VULLEN VOOR GEBRUIK!

Gebruik nooit gemengde benzine, petroleum of diesel gemengd met olie in de tank.

Reinig gemorste brandstof met een droge doek na het bijvullen.

Het is verboden om tijdens het bijvullen te roken of open vlammen in de omgeving te hebben.

Vul de generator nooit met benzine of motorolie terwijl de motor draait.

Vul het apparaat niet verder bij dan is toegestaan, aangezien dit brand kan veroorzaken.

Bewaar lucifers en ontvlambare materialen op veilige afstand van de generator, aangezien uitlaatgassen zeer warm zijn en dergelijke materialen kunnen ontsteken.

De generator moet op minstens 1 meter afstand van gebouwen en andere objecten worden geplaatst wanneer deze in gebruik wordt genomen, om er zeker van te zijn dat deze voldoende wordt geventileerd.

Gebruik het apparaat nooit in regen of sneeuw, of bij omgevingstemperaturen van meer dan 40 °C.

Gebruik de generator nooit als er onvoldoende ventilatie aanwezig is.

Uitlaatgassen bevatten koolstofmonoxide, wat zeer gevaarlijk is wanneer het wordt ingeademd door mensen en dieren.

De generator moet op een effen oppervlak worden geplaatst.

Raak de generator niet aan tijdens en vlak na gebruik. Het kan zeer heet zijn.

De generator moet geaard worden om elektrische schokken te voorkomen. Sluit een kabel voor intensief gebruik aan op de aardingspool van de generator en een externe aardingsverbinding.

Sluit deze nooit aan op het lichtnet.

De belasting moet binnen het nominaal vermogen blijven, zoals aangegeven op het producttypeplaatsje van de generator.

Sluit geen elektronische apparatuur aan op de generator voordat deze is opgestart en denk eraan dat de meeste elektrische apparaten tijdens het opstarten meer stroom nodig hebben dan op het producttypeplaatje staat vermeld. Sluit alleen elektrische apparatuur aan die in goede staat is.

Gebruik het apparaat niet wanneer de motor moeilijk draait of defect is.

De spanning die door de generator wordt opgewekt, kan fluctueren en mag daarom niet worden gebruikt voor het opladen van mobiele telefoons, oplaadbare batterijen of gevoelige opladers.

Wanneer u autoaccu's en dergelijke oplaadt, moet u alle relevante veiligheidsregels opvolgen. Let er met name op dat accu's bijtend is en dat er explosieve gassen kunnen vrijkomen.

Om fluctuaties te voorkomen die de apparatuur kunnen beschadigen, moet u ervoor zorgen dat de motor genoeg brandstof bevat wanneer elektrische apparatuur wordt aangesloten.

Sta anderen mensen niet toe om de generator te gebruiken, tenzij ze voldoende aanwijzingen hebben ontvangen. Laat de generator nooit door kinderen gebruiken.

Start nooit een auto- of dergelijke motor wanneer de accu is aangesloten op de generator.

Start de generator nooit wanneer het luchtfilter is verwijderd.

Volg altijd de onderhoudsinstructies op. Deze vindt u in het gedeelte Reiniging en onderhoud.

Aanloop

Overbelast de generator de eerste 20 bedrijfsuren niet en controleer regelmatig de olie. Vervang de olie wanneer dit nodig is.

Vorbereidingen voor het opstarten

Denk eraan dat u de generator met olie vult voordat u deze gebruikt!

Controleer het oliepeil zoals beschreven in het gedeelte Het oliepeil controleren.

Controleer het benzine op de brandstofmeter (3). Vul de benzine indien nodig bij.

Controleer of de brandstofdop (2) goed is gesloten nadat u de benzine hebt bijgevuld.

Controleer of er geen elektrische apparaten zijn aangesloten op te stroomuitgangen (5 en 6) van de generator.

De motor starten en stoppen

De motor starten

Draai de benzinekraan (16) naar de stand ON (AAN).

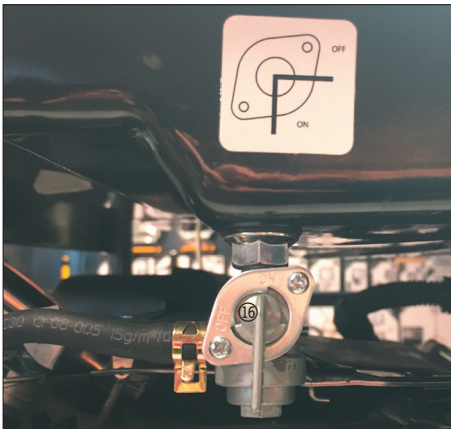

Zet de gasklep (20) in de stand OFF (UIT) om het benzinemengsel rijker te maken indien de motor koud is. Zet de gasklep in de stand ON (AAN) als de motor warm is.



Zet de hoofdschakelaar (12) in de stand ON (AAN).

Trek de handgreep voor de startmotor (15) helemaal naar buiten tot de motor draait. Herhaal deze stap als de motor de eerste keer niet start.

Zet de gasklep (20) in de stand ON (AAN) zodra de motor warm is.

Zorg dat de handgreep voor de startmotor niet terugslaat op de generator. Laat de kabel zich langzaam ophellen.

Trek nooit aan de handgreep voor de startmotor wanneer de motor draait. Hierdoor kan de motor beschadigd raken.

Zet de schakelaars (6, 8) naar de stand ON (AAN) om de stroomuitgangen in te schakelen.

De motor stoppen

Schakel alle elektrische apparaten uit of ontkoppel ze voordat u de motor stopzet.

Zet de schakelaars (6, 8) in de stand OFF (UIT).

Zet de hoofdschakelaar (12) in de stand OFF (UIT).

Draai de benzinekraan (16) naar de stand OFF (UIT).

Vóór gebruik

Zet de motor aan, zoals hierboven staat beschreven, en laat deze ongeveer 3 minuten stationair draaien.

Controleer of de motor op de juiste manier draait en of er geen ongebruikelijke geluiden of trillingen merkbaar zijn.

Stop de motor en laat deze controleren door een geautoriseerde werkplaats wanneer er een ongebruikelijke situatie plaatsvindt.

Gebruik

Sluit een kabel voor intensief gebruik aan op de aardingspool (9) van de generator en een externe aardingsverbinding.

Sluit de apparaten die van stroom moeten worden voorzien aan op de stroomuitgangen (5, 7).

Zet de schakelaars (6, 8) van de stroomuitgangen in de stand ON (AAN). Schakel de aangesloten apparaten een voor een in, nooit tegelijkertijd. Zet eerst de apparaten aan die de meeste stroom verbruiken.

Gebruik nooit schijnwerpers met andere soorten elektrische apparatuur.

Als een apparaat defect is, te langzaam werkt of plotseling stopt wanneer deze op de generator is aangesloten, schakelt u het onmiddellijk uit. Controleer het aangesloten apparaat op defecten.

LET OP! Blijf zoveel mogelijk binnen de nominale vermogenslimiet van de generator.

Als de 12 V-uitgang van de generator overbelast is, wordt de stroomonderbreker geactiveerd en de generator uitgeschakeld. Schakel de motor uit, schakel een of meer aangesloten apparaten uit en druk op de herstelknop (6). Start de generator opnieuw op en gebruik een lagere belasting.

De generator mag niet langer dan 30 minuten op de maximale uitvoer worden gebruikt.

Transport en opslag

Als de generator langer dan 2 maanden niet gebruikt wordt, moet de volgende procedure worden uitgevoerd voordat de generator wordt opgeborgen:

Maak de brandstoftank leeg.

Maak de carburateur leeg door de schroef (A) los te draaien en de benzine op te vangen in een geschikte container.



Reinig de buitenkant van de generator.

Vervang de motorolie.

Verwijder de bougie en giet een paar druppels nieuwe motorolie in het gat naast de bougie. Vervang de bougie, maar niet de afdekking hiervan.

Trek aan de handgreep voor de startmotor, zodat de motor 2-3 keer draait.

Trek voorzichtig aan de handgreep voor de startmotor tot u weerstand voelt.

Bewaar het product op een droge, goed geventileerde plaats.

Reiniging en onderhoud

Schakel altijd de motor uit en wacht totdat de generator is afgekoeld voordat u onderhoud uitvoert.

Reinig het product door alle oppervlakken schoon te vegen met een vochtige doek.

Smeer alle bewegende onderdelen regelmatig met smeerolie en controleer ze op roestvorming.

Luchtfilter

Verwijder en reinig het luchtfilter elke 3 maanden of nadat het product 50 uur is gebruikt.

Open de klemmen die de afdekking (17) van het luchtfilter op zijn plaats houdt. Verwijder de afdekking.



Verwijder het filterelement.

Reinig het filterelement in warm water met een licht reinigingsmiddel. Spoel het filter af met schoon water. Druk het water uit het filterelement en laat het drogen. Giet nieuwe motorolie over het filterelement en druk overtollige olie er uit. Plaats het filterelement en de afdekking terug.

Onthouden! Start de generator nooit wanneer het luchtfilter is verwijderd.

Het oliepeil controleren

Controleer altijd het oliepeil voor gebruik.

Schroef de dop van het oliemondstuk los.

Verwijder de peilstok en veeg deze schoon. Plaats de peilstok in het mondstuk en schroef de oliedop niet vast. Verwijder de peilstok en lees het oliepeil af op de peilstok. Vul het product, indien nodig, bij met de motorolie SAE 10W-40, totdat de marking MAX op de peilstok wordt aangegeven.

Schroef de oliedop stevig vast.

De olie vervangen

Vervang de motorolie volledig na de eerste maand of nadat het product 20 uur is gebruikt. Vervang deze vervolgens elke 6 maanden of na elke 100 bedrijfsuren.

Houd een geschikte container onder de afvoerdop.

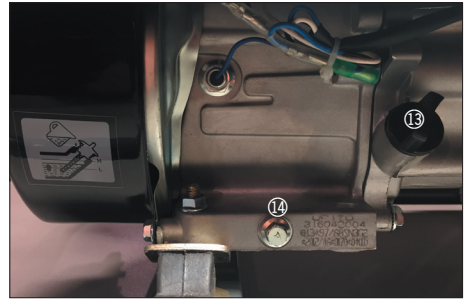

Open de olieklep en schroef de afvoerdop los. Kantel de generator en voer de gebruikte motorolie af. Voer de gebruikte olie in overeenstemming met de lokale wet- en regelgevingen af.

Tip: de motorolie kan het eenvoudigst worden vervangen wanneer de motor warm en de olie vloeibaar is.

Schroef de afvoerdop stevig terug op zijn plaats.

Vul het product opnieuw met verse, schone motorolie SAE 10W-40 tot de olie de rand van het mondstuk bereikt.

Schroef de oliedop stevig vast.

Brandstoffilter

Het brandstoffilter voorkomt dat water of vervuiling uit de benzinetank de carburateur bereikt.

Indien de generator gedurende langere tijd niet is gebruikt, dient u het brandstoffilter te reinigen.

Zet de benzinekraan in de stand OFF (UIT).

Verwijder de beker en maak deze leeg. Was de beker, de O-ring en het filter in zuivere benzine of een vergelijkbaar product.

Plaats de beker, de O-ring en de beker terug.

Zet de benzinekraan in de stand ON (AAN) en controleer of het brandstoffilter niet lekt.

Ontstekingsbougie

Reinig koolstofophopingen van de bougie na elke 100 bedrijfsuren of elke 6 maanden.

Verwijder de dop van de bougie die op de bougie is geplaatst (19).



Veeg stof op het gebied rond de bougie weg.

Schroef de bougie los met een bougiesleutel.

Gebruik een voelmaat om de tussenuimte van de elektrode te meten. Deze moet 0,7-0,8 mm zijn.

Reinig de bougie met een staalborstel of vervang deze, indien nodig.

Draai de bougie volledig vast en plaats de bougiekop terug.

Overige motoronderdelen

Overige motoronderdelen mogen alleen worden onderhouden, gerepareerd op bijgesteld door een geautoriseerde werkplaats.

Service centre

Let op: Vermeld bij alle vragen het productmodelnummer,

Het modelnummer staat op de voorkant van deze handleiding en op het producttypeplaatje.

Voor:

- Klachten
- Reserveonderdelen
- Retourzendingen
- Garantiekwesties
- www.schou.com

Milieu-informatie



Elektrische en elektronische apparatuur (EEE) bevat materialen, componenten en substanties die gevaarlijk en schadelijk voor de menselijke gezondheid en het milieu kunnen zijn als afgedankte elektrische en elektronische apparatuur (WEEE) niet correct als afval afgevoerd wordt. Producten gemarkeerd met een doorgestreepte afvalbak zijn elektrische en elektronische apparatuur. De doorgestreepte afvalbak geeft aan dat afgedankte elektrische en elektronische apparatuur niet met het huisafval weggegooid mag worden, maar dat deze afzonderlijk ingezameld moet worden.

Vervaardigd in P.R.C.

Alle rechten voorbehouden. De inhoud van deze handleiding mag op geen enkele wijze, noch volledig noch in delen, elektronisch of mechanisch gereproduceerd worden, bijv. kopiëren of publicatie, vertaald of opgeslagen in een informatie-opslag- en ontsluitingssysteem zonder schriftelijke toestemming van Schou Company A/S.

Neem de EG-verklaring van overeenstemming op de achterkant van de handleiding in acht.

GÉNÉRATEUR

Introduction

Pour profiter au mieux de toutes les possibilités offertes par votre nouveau générateur, veuillez lire entièrement les instructions avant toute utilisation.

Nous vous recommandons également de conserver ces instructions afin de pouvoir vous y référer ultérieurement en cas de besoin.

Données techniques

Moteur : 7 ch 208 cm³ 4 temps

Système de démarrage : démarrage à lanceur

Carburant : essence sans plomb 95

Huile moteur : SAE10W-40

Sortie :

2 prises 230 V~ 50 Hz 2600/3000 W

1 prise 12 V CC 8,3 A

Capacité du réservoir (essence) : 15 litres

Capacité du réservoir (huile) : 0,4 litres



Autonomie avec réservoir plein : 11 heures



Niveau sonore : 96 dB(A)

Le moteur est homologué conformément à la norme d'émission Euro V, avec numéro de type: e13*2016/1628*2016/1628SRA1/P*0027*01

Composants principaux

1. Réservoir d'essence
2. Bouchon du réservoir à carburant
3. Jauge à essence
4. Châssis
5. Prise 12 V
6. Bouton de réinitialisation de la prise 12 V
7. Prise 230 V
8. Disjoncteur de la prise 230 V
9. Borne de masse
10. Voltmètre
11. Témoin
12. Interrupteur principal
13. Bouchon du réservoir d'huile
14. Bouchon de vidange d'huile
15. Poignée du démarreur
16. Robinet d'essence
17. Capot du filtre à air
18. Silencieux
19. Bougie
20. Starter
21. Carburateur

	Attention Voir ISO 7000-0434B
	Lisez le manuel d'instructions de l'utilisateur avant toute utilisation Voir ISO 7000-0790
	Danger électrique Voir ISO 7010-W012

	Danger de monoxyde de carbone (CO) Voir ISO 7010-W041 (en cours d'enregistrement)
	Risque d'incendie Voir ISO 7010-W021
	Risque de brûlures Voir ISO 7010-W017

FR

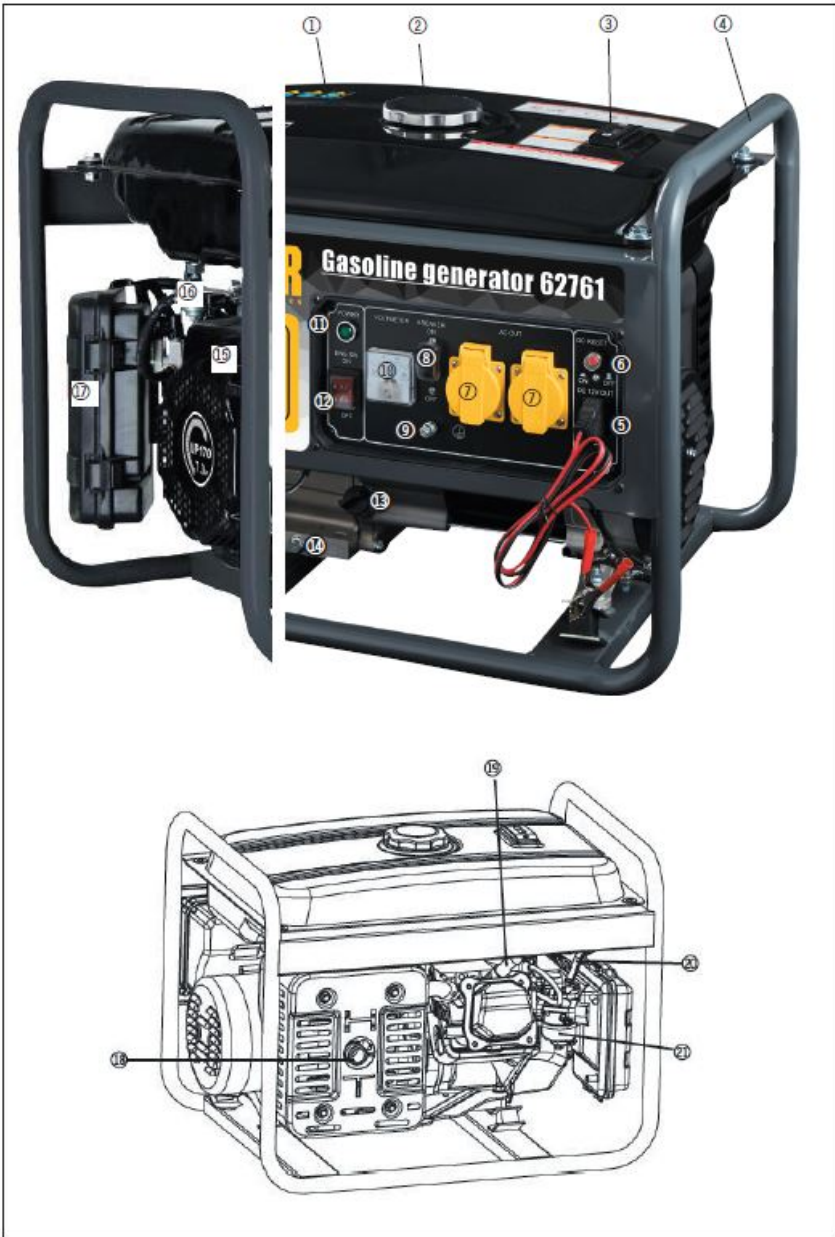

Consignes de sécurité particulières

PENSEZ À FAIRE LE PLEIN D'HUILE AVANT D'UTILISER L'APPAREIL !

Ne remplissez jamais le réservoir d'essence mélangée ou de pétrole ou de diesel mélangé d'huile.

Après avoir fait le plein, nettoyez le carburant renversé à l'aide d'un chiffon sec.

Vous ne devez ni fumer ni utiliser des appareils à flamme nue pendant que vous faites le plein de carburant.

Ne faites jamais d'appoint en huile moteur ou en carburant lorsque le générateur tourne.

Ne dépassez jamais la limite de remplissage d'huile ou de carburant pour éviter tout risque d'incendie.

Rangez les allumettes et autres produits inflammables à bonne distance du générateur, car les gaz d'échappement sont très chauds et peuvent enflammer ces produits.

Le générateur doit se trouver à au moins 1 mètre de toute construction ou autres objets lorsqu'il fonctionne afin de garantir une ventilation suffisante.

Ne l'utilisez jamais sous la pluie ou la neige, ni à des températures ambiante supérieures à 40° C.

N'utilisez jamais le générateur si la ventilation est insuffisante.

Les gaz d'échappement contiennent du monoxyde de carbone, gaz hautement toxique pour les humains et les animaux lorsqu'il est inhalé.

Le générateur doit être posé sur une surface plane.

Ne le touchez pas pendant qu'il fonctionne et sitôt après son arrêt, celui-ci pouvant être très chaud.

Le générateur doit être relié à la terre pour éviter toute électrocution. Branchez un câble industriel entre la borne de masse du générateur et une connexion externe à la terre.

Ne le branchez jamais sur le secteur.

La charge doit rester dans la limite indiquée sur la plaque signalétique du générateur.

Ne branchez aucun équipement électrique au générateur avant que celui-ci ne soit démarré, et gardez à l'esprit que la plupart des appareils électriques nécessitent au démarrage une puissance plus importante que celle indiquée sur leur plaque signalétique. Ne branchez que des appareils électriques en bon état.

N'utilisez pas le générateur si le moteur ne fonctionne pas normalement ou est défectueux.

Le courant généré peut fluctuer et le générateur ne doit donc pas être utilisé pour charger des téléphones mobiles, des batteries rechargeables ou des chargeurs sensibles.

Lors du chargement des batteries de voiture ou autres dispositifs similaires, respectez toutes les règles de sécurité applicables. Rappelez-vous bien que l'acide de la batterie est corrosif et que des gaz explosifs peuvent être émis.

Pour prévenir les fluctuations qui pourraient endommager l'appareil, veillez à ce que le moteur ne tombe pas à court de carburant lorsqu'un appareil électrique est branché.

Ne laissez aucun tiers ne disposant pas d'une formation approfondie ou des instructions nécessaires utiliser le générateur. Ne laissez pas les enfants jouer avec le générateur.

N'essayez jamais de démarrer le moteur d'une voiture ou un autre dispositif analogue avec une batterie reliée au générateur.

Ne démarrez jamais le générateur si le filtre à air n'est pas en place.

Suivez toujours les consignes d'entretien de la section « Nettoyage et entretien ».

Rodage

Ne surchargez pas le générateur pendant les 20 premières heures de service et contrôlez l'huile régulièrement. Changez l'huile si nécessaire.

Préparatifs avant le démarrage

Pensez à faire le plein d'huile du générateur avant de l'utiliser !

Contrôlez le niveau d'huile selon les instructions de la section « Contrôle du niveau d'huile ».

Contrôlez le niveau de carburant avec la jauge à essence (3). Faites l'appoint en essence si nécessaire.

Assurez-vous que le bouchon du réservoir à carburant (2) est correctement fermé après le remplissage.

Vérifiez qu'il n'y ait aucun appareil électrique branché aux prises de courant du générateur (5, 6).



Placez le starter (20) sur la position OFF pour enrichir le mélange carburant si le moteur est froid. Placez le starter sur la position ON si le moteur est chaud.



Démarrage et arrêt du moteur

Démarrage du moteur

Tournez le robinet d'essence (16) sur la position ON.

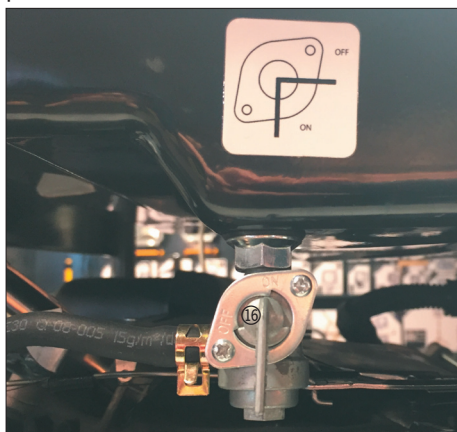

Placez l'interrupteur principal (12) sur la position ON.

Tirez la poignée du démarreur (15) entièrement jusqu'à ce que le moteur démarre. Répétez le geste si le moteur ne démarre pas au premier essai.

Placez le starter (20) à la position ON une fois que le moteur est chaud.

Ne lâchez pas la poignée du démarreur d'un seul coup. Laissez le câble se rembobiner doucement.

Ne tirez jamais la poignée du démarreur lorsque le moteur tourne pour ne pas l'endommager.

Placez les commutateurs (6, 8) sur la position ON pour mettre les prises de courant sous tension.

Arrêt du moteur

Éteignez ou déconnectez tous les équipements électriques avant d'arrêter le moteur.

Placez les commutateurs (6, 8) en position OFF.

Placez l'interrupteur principal (12) sur la position OFF.

Tournez le robinet d'essence (16) sur la position OFF.

Avant utilisation

Démarrez le moteur selon la procédure décrite ci-dessus et laissez-le tourner au ralenti pendant 3 minutes environ.

Assurez-vous que le moteur tourne normalement et ne produit pas de sons ou vibrations anormaux.

Arrêtez le moteur et soumettez-le à une inspection par un atelier agréé si vous constatez un fonctionnement anormal.

Utilisation

Branchez un câble industriel entre la borne de masse (9) du générateur et une connexion externe à la terre.

Branchez les appareils à alimenter aux prises de courant (5, 7).

Placez les commutateurs (6, 8) des prises de courant sur la position ON. Allumez les appareils branchés l'un après l'autre, et jamais tous en même temps. Démarrez en premier l'appareil qui demande le plus de puissance.

N'utilisez jamais de projecteurs avec d'autres types d'équipements électriques.

Si un appareil est défectueux, fonctionne trop lentement ou s'arrête soudainement lorsqu'il est branché au générateur, éteignez-le immédiatement. Inspectez l'appareil en question pour repérer les dysfonctionnements.

Remarque : respectez la limite de puissance nominale du générateur autant que possible.

Si la prise 12 V du générateur est en surcharge, le disjoncteur se déclenchera et arrêtera le générateur. Arrêtez le moteur, ainsi que le ou les appareils branchés et appuyez sur le bouton de réinitialisation (6). Redémarrez le générateur et utilisez-le avec une charge plus faible.

Le générateur ne doit pas fonctionner à puissance maximale plus de 30 minutes !

Transport et remisage

Si le générateur ne doit pas être utilisé pendant une période supérieure à 2 mois, la procédure suivante doit être exécutée avant de le ranger :

Videz le réservoir à carburant.

Vidangez le carburateur en desserrant la vis (A) et en récupérant l'essence dans un récipient adéquat.



Nettoyez l'extérieur du générateur.

Changez l'huile moteur.

Retirez la bougie et versez quelques gouttes d'huile moteur neuve dans le trou près de la bougie. Remplacez la bougie, mais pas le capuchon.

Tirez la poignée du démarreur pour faire tourner le moteur plus de 2-3 fois.

Tirez la poignée du démarreur lentement jusqu'à ce que vous sentiez une résistance.

Entreposez dans un endroit sec et bien ventilé.

FR

Nettoyage et entretien

Arrêtez toujours le moteur et laissez le générateur refroidir avant d'entreprendre toute opération d'entretien.

Nettoyez toutes les surfaces en les essuyant à l'aide d'un chiffon humide.

Lubrifiez régulièrement tous les éléments mobiles avec de l'huile et effectuez une inspection pour détecter des traces de rouille.

Filter à air

Démontez et nettoyez le filtre à air tous les 3 mois ou toutes les 50 heures de service.

Ouvrez les attaches qui maintiennent le capot (17) du filtre à air en place. Retirez le capot.



Retirez l'élément filtrant.

Nettoyez l'élément filtrant à l'eau chaude additionnée d'un produit détergent doux. Rincez à l'eau claire. Essorez l'élément filtrant et laissez-le sécher. Versez de l'huile moteur neuve sur l'élément filtrant, évacuez l'excès d'huile. Remplacez l'élément filtrant, puis le capot.

N'oubliez pas ! Ne démarrez jamais le générateur si le filtre à air n'est pas en place.

Contrôle du niveau d'huile

Vérifiez toujours le niveau d'huile avant l'utilisation.

Dévissez le bouchon du tube du réservoir d'huile.

Sortez la jauge de niveau d'huile et essuyez-la. Remplacez la jauge dans le tube sans visser le bouchon. Retirez la jauge et observez le niveau d'huile. Si nécessaire, faites l'appoint avec de l'huile moteur SAE 10W-40 de telle manière que le niveau atteigne la marque MAX de la jauge.

Revisez fermement le bouchon du réservoir d'huile.

Remplacement de l'huile

Changez l'huile moteur intégralement au bout du premier mois ou de 20 heures de service, puis tous les 6 mois ou 100 heures de service.

Placez un récipient adéquat sous le bouchon de vidange d'huile.

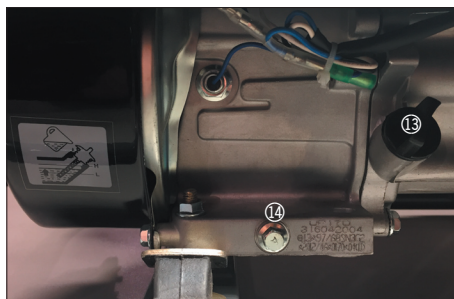

Retirez le bouchon du réservoir d'huile et dévissez le bouchon de vidange. Inclinez le générateur et vidangez l'huile moteur usagée. Éliminez l'huile usagée selon la réglementation locale en vigueur.

Conseil : il est plus facile de vidanger l'huile moteur lorsque le moteur est chaud et que l'huile est fluide.

Revisez le bouchon de vidange d'huile avec soin.

Refaites le plein avec de l'huile moteur SAE 10W-40 neuve et propre jusqu'à ce que le niveau atteigne le bord du tube.

Revissez fermement le bouchon du réservoir d'huile.

Filtre à carburant

Le filtre à carburant empêche l'eau et les impuretés venant du réservoir à carburant de pénétrer dans le carburateur.

Lorsque le générateur n'a pas fonctionné pendant une longue période, vous devez nettoyer le filtre à carburant.

Placez le robinet d'essence à la position OFF.

Retirez la coupelle et videz-la. Nettoyez la coupelle, le joint torique et le filtre dans de l'essence pure ou un produit analogue.

Remplacez le filtre, le joint torique et la coupelle.

Placez le robinet d'essence sur la position ON et vérifiez qu'il n'y a pas de fuites au niveau du filtre à carburant.

Bougie

Nettoyez les dépôts de carbone sur la bougie toutes les 100 heures de service ou tous les 6 mois.



Retirez le capuchon de bougie placé sur la bougie (19).

Brossez toute la saleté déposée autour de la bougie.

Dévissez la bougie en vous servant d'une clé à bougie.

Utilisez une jauge d'épaisseur pour mesurer l'écartement d'électrode qui doit être de 0,7-0,8 mm.

Nettoyez la bougie à la brosse en acier ou remplacez-la si nécessaire.

Revissez la bougie à fond et remplacez le capuchon.

Autres pièces du moteur

Les autres éléments du moteur ne peuvent être entretenus, réparés ou réglés que par un atelier agréé.

Centre de service

Remarque : veuillez toujours mentionner le numéro de modèle du produit en cas de demandes.

Le numéro de modèle est indiqué sur la première page de ce manuel et sur la plaque signalétique du produit.

Pour :

- Réclamations
- Pièces de rechange
- Retours
- Questions de garantie
- www.schou.com

Informations relatives à l'environnement



Les équipements électriques et électroniques (EEE) contiennent des matériaux, pièces et substances pouvant être dangereux et nocifs pour la

santé et l'environnement si les déchets d'équipements électriques et électroniques (DEEE) ne sont pas éliminés correctement. Les produits marqués du pictogramme de la poubelle sur roues barrée d'une croix sont des équipements électriques et électroniques. Ce pictogramme indique que les déchets des équipements électriques et électroniques ne doivent pas être éliminés avec les ordures ménagères non triées et qu'ils doivent être ramassés séparément.



Fabriqué en R.P.C.

Tous droits réservés. Le contenu du présent manuel ne doit en aucun cas être reproduit intégralement ou partiellement, sous forme électronique ou mécanique (par exemple par photocopie ou numérisation), traduit ou sauvegardé dans un système stockage et de récupération d'informations sans l'accord écrit de Schou Company A/S.

Veuillez consulter la Déclaration de conformité CE à la fin du manuel.

DK - EF-OVERENSSTEMMELSESERKLÆRING

Producent:	
Firmanavn:	Schou Company A/S
Adresse	Nordager 31
Postnummer	6000
By	Kolding
Land	Danmark
Denne overensstemmelseserklæring er udstedt med producenten som eneansvarlig, og producenten erklærer herved, at produktet	
Produktidentifikation:	Generator 2600 W, 230 V, 50 Hz. Art.-nr. 62761 Brand: PROBUILDER
er i overensstemmelse med bestemmelserne i følgende EF-direktiv(er) (Inklusive alle gældende ændringer):	
Reference-nr.	Titel
2006/42/EF	Maskindirektivet
(EU) 2016/1628	Europa-Parlamentets og Rådets forordning om krav vedrørende emissionsgrænser for forurenende luftarter og partikler
2000/14/EF & 2005/88/EF	Direktivet om støjemission i miljøet fra maskiner til udendørs brug
2014/30/EU	EMC-direktivet
2011/65/EU	RoHS-direktivet
Referencer til standarder og/eller tekniske specifikationer gældende for denne overensstemmelseserklæring, eller dele heraf:	
Harmoniseret standard nr.	Name på standard
EN ISO 8528-13:2016	Generatorsæt med forbrændingsmotor — Del 13: Sikkerhed
EN 55012:2007+A1	Køretøjer, både og forbrændingsmotorer. Karakteristikker af radioforstyrrelser. Grænseværdier og målemetoder for beskyttelse af eksterne modtagere.
Udstedt af	Teknisk procedure
Société Nationale de Certification et d'Homologation	EU-typegodkendelsescertifikat e13*2016/1628*2016/1628SRA1/P*0027*01
Udpeget organ 0499 Société Nationale de Certification et d'Homologation	Certifikat om overensstemmelse nr. SNCH*2000/14*2005/88*1287*05
(1) Hvor det er muligt, skal der refereres til de gældende dele eller bestemmelser i standarden eller den tekniske specifikation.	
Kolding 08/07/2020	
 Kirsten Vibeke Jensen Product Safety Manager	

NO - EF-SAMSVARERKLÆRING

Produsent:	
Firmanavn:	Schou Company A/S
Adresse	Nordager 31
Postnummer	6000
By	Kolding
Land	Danmark
Denne samsvarerklæringen er utstedt med produsenten som eneansvarlig og erklærer med dette at produktet	
Produktidentifikasjon:	Generator 2600 W, 230 V, 50 Hz. Art.-nr. 62761 Merke: PROBUILDER
er i samsvar med bestemmelsene i følgende EF-direktiv(er) (Inklusive alle gjeldende endringer):	
Referansenr.	Tittel
2006/42/EF	Maskindirektivet
(EU) 2016/1628	Europa-Parlamentets og Rådets forordning om krav vedrørende utslippsgrenser for forurensende luftarter og partikler
2000/14/EF og 2005/88/EF	Direktivet om støtutslipp i miljøet fra utstyr til utendørs bruk
2014/30/EU	EMC-direktivet
2011/65/EU	RoHS-direktivet
Referanser til standarder og/eller tekniske spesifikasjoner gjeldende for denne samsvarerklæring, eller deler herav:	
Harmonisert standard nr.	Navn på standard
EN ISO 8528-13:2016	Generatorsett med forbrenningsmotor — Del 13: Sikkerhet
EN 55012:2007+A1	Kjøretøy, båter og forbrenningsmotorer. Karakteristikk av radioforstyrrelser. Grenseverdier og målemetoder for beskyttelse av eksterne mottakere.
Utstedt av	Teknisk prosedyre
Société Nationale de Certification et d'Homologation	EU-typegodkjennelsessertifikat e13*2016/1628*2016/1628SRA1/P*0027*01
Utpekt organ 0499 Société Nationale de Certification et d'Homologation	Sertifikat om samsvar nr. SNCH*2000/14*2005/88*1287*05
(1) Hvis det er mulig, skal det refereres til de gjeldende delene eller bestemmelsene i standarden eller den tekniske spesifikasjonen.	
Kolding 08/07/2020	
 Kirsten Vibeke Jensen Product Safety Manager	

SE - EG-FÖRSÄKRAN OM ÖVERENSSTÄMMELSE

Tillverkare:	
Firmanamn:	Schou Company A/S
Adress	Nordager 31
Postnummer	6000
Ort	Kolding
Land	Danmark
<p>Detta Intyg om överensstämmelse är utfärdat med tillverkaren som ensam ansvarig och förklarar härmed att produkten</p>	
Produktbeteckning:	Generator 2600 W, 230 V, 50 Hz. Art. nr. 62761 Märke: PROBUILDER
<p>uppfyller kraven i följande EU-direktiv (Inklusive alla gällande ändringar):</p>	
Referensnr.	Titel
2006/42/EG:	Maskindirektivet
(EU) 2016/1628	Europaparlamentets och Rådets förordning om krav gällande utslappsgränser för förorenade luftgaser och partiklar
2000/14/EG & 2005/88/EG	Direktivet om buller från maskiner för utomhusbruk
2014/30/EU	EMC-direktivet
2011/65/EU	RoHS-direktivet
<p>Referenser till standarder och/eller tekniska specifikationer som gäller för detta Intyg om överensstämmelse eller delar av det:</p>	
Harmoniserad standard nr.	Namn på standard
EN ISO 8528-13:2016	Generatorset med förbränningsmotor – Del 13: Säkerhet
EN 55012:2007+A1	Fordon, båtar och förbränningsmotorer. Karakteristik och radiostörningar. Gränsvärden och mätmetoder för skydd av externa mottagare.
Utställd av:	Teknisk procedur
Société Nationale de Certification et d'Homologation	EU-typgodkännandecertifikat e13*2016/1628*2016/1628SRA1/P*0027*01
Bestämmande organ 0499 Société Nationale de Certification et d'Homologation	Certifikat om överensstämmelse nr SNCH*2000/14*2005/88*1287*05
<p>(1) Där det är möjligt ska referenser finnas till gällande delar eller bestämmelser i standarden eller teknisk specifikation.</p>	
<p>Kolding 08/07/2020</p> <p></p> <p>Kirsten Vibeke Jensen Product Safety Manager</p>	

FI - EY-vaatimustenmukaisuusvakuutus

Valmistaja:	
Yrityksen nimi:	Schou Company A/S
Osoite	Nordager 31
Postinumero	6000
Palkkakunta	Kolding
Maa	Tanska
Tämä vaatimustenmukaisuusvakuutus on annettu valmistajan yksinomaisella vastuulla, ja valmistaja vakuuttaa täten, että tuote	
Tuotteen tunnistetiedot:	Generaattori 2600 W, 230 V, 50 Hz. Tuotenro 62761 Merkki: PROBUILDER
on seuraavien EY-direktiivien säännösten mukainen (mukaan lukien mahdolliset muutokset).	
Viltenro	Nimi
2006/42/EY	Konedirektiivi
(EU) 2016/1628	Euroopan parlamentin ja neuvoston asetus kaasua ja hiukkaspäästöjen raja-arvoihin liittyvistä vaatimuksista
2000/14/EY & 2005/88/EY	Direktiivi ulkona käytettävien laitteiden melupäästöistä ympäristöön
2014/30/EU	EMC-direktiivi
2011/65/EU	RoHS-direktiivi
Vilittaukset tähän vaatimustenmukaisuusvakuutukseen tai niiden osiin sovellettaviin standardeihin ja/tai teknisiin eritelmiin:	
Yhdenmukaistettu standardi	Standardin nimi
EN ISO 8528-13:2016	Generaattorisarja polttomoottorilla — Osa 13: Turvallisuus
EN 55012:2007+A1	Ajoneuvot, veneet ja polttomoottorit. Radiohäiriöiden ominaisuudet. Raja-arvot ja mittausmenetelmät ulkopuolisten radiovastaanottimien suojaamiseksi.
Myöntänyt	Tekninen menettely
Société Nationale de Certification et d'Homologation	EU-tyyppihyväksyntä e13*2016/1628*2016/1628SRA1/P*0027*01
Nimetty elin 0499 Société Nationale de Certification et d'Homologation	Vaatimustenmukaisuustodistus nro SNCH*2000/14*2005/88*1287*05
(1) Mahdollisuuksien mukaan vilittava standardin tai teknisten tietojen sovellettavien osien tai määräyksien.	
Kolding 08/07/2020	
	
Kirsten Vibeke Jensen Product Safety Manager	

GB - EC DECLARATION OF CONFORMITY

Manufacturer:	
Company name:	Schou Company A/S
Address	Nordager 31
Postcode	6000
City	Kolding
Country	Denmark
This declaration of conformity is issued under the sole responsibility of the manufacturer and herewith declares that the product	
Product Identification:	Generator 2600 W, 230 V, 50 Hz. Item no. 62761 Brand name: PROBUILDER
Is in conformity with the provisions of the following EC directive(s) (Including all applicable amendments)	
Reference no.	Title
2006/42/EC	The Machinery Directive
(EU) 2016/1628	Regulation of the European Parliament and of the Council on requirements relating to gaseous and particulate pollutant emission limits
2000/14/EC & 2005/88/EC	The Directive on noise emission in the environment by equipment for use outdoors
2014/30/EU	The EMC Directive
2011/65/EU	The RoHS Directive
References to standards and/or technical specifications applicable to this declaration of conformity, or parts thereof:	
Harmonised standard no.	Name of standard
EN ISO 8528-13:2016	Reciprocating internal combustion engine driven alternating current generating sets — Part 13: Safety
EN 55012:2007+A1	Vehicles, boats and internal combustion engines. Radio disturbance characteristics. Limits and methods of measurement for the protection of off-board receivers.
Issued by	
Société Nationale de Certification et d'Homologation	EU Type Approval Certificate e13*2016/1628*2016/1628SRA1/P*0027*01
NB 0499 Société Nationale de Certification et d'Homologation	Conformity certificate no. SNCH*2000/14*2005/88*1287*05
(1) Where possible, reference is to be made to the applicable parts or provisions of the standard or the technical specification.	
Kolding 08/07/2020  Kirsten Vibeke Jensen Product Safety Manager	

DE - EG-KONFORMITÄTSERKLÄRUNG

Hersteller:	
Firmenname:	Schou Company A/S
Adresse	Nordager 31
Postleitzahl	6000
Ort	Kolding
Land	Dänemark
Der Hersteller hat diese Konformitätserklärung als alleinverantwortlich erstellt und erklärt hierdurch, dass das Produkt	
Produktbezeichnung:	Generator 2600 W, 230 V, 50 Hz. Art.-Nr. 62761 Marke: PROBUILDER
den Bestimmungen der folgenden EG-Richtlinie(n) (einschließlich aller geltenden Änderungen) entspricht:	
Referenznr.	Titel
2006/42/EG	Maschinenrichtlinie
(EU) 2016/1628	Verordnung des Europäischen Parlaments und des Rates über die Anforderungen in Bezug auf die Emissionsgrenzwerte für gasförmige Schadstoffe und luftverunreinigende Partikel
2000/14/EG & 2005/88/EG	Richtlinie über Geräuschemissionen von Geräten und Maschinen im Freien
2014/30/EU	EMV-Richtlinie
2011/65/EU	RoHS-Richtlinie
Verweis auf Normen und/oder technische Spezifikationen, die für diese Konformitätsbescheinigung oder Teile davon gelten:	
Harmonisierte Norm Nr.	Name der Norm
EN ISO 8528-13:2016	Stromerzeugungsaggregate mit Hubkolben-Verbrennungsmotor - Teil 13: Sicherheit
EN 55012:2007+A1	Fahrzeuge, Boote und Verbrennungsmotoren. Funkstöreigenschaften. Grenzwerte und Messverfahren zum Schutz von außerhalb befindlichen Empfängern.
Ertelt von	Technisches Verfahren
Société Nationale de Certification et d'Homologation	EU-Baumusterprüfbescheinigung e13*2016/1628*2016/1628SRA1/P*0027*01
Benannte Stelle 0499 Société Nationale de Certification et d'Homologation	Konformitätsbescheinigung Nr. SNCH*2000/14*2005/88*1287*05
(1) Nach Möglichkeit ist auf die anwendbaren Teile oder Bestimmungen der Norm oder technischen Spezifikation zu verweisen.	
Kolding 08/07/2020	
 Kirsten Vibeke Jensen Product Safety Manager	

PL - DEKLARACJA ZGODNOŚCI WE

Producent:	
Nazwa firmy:	Schou Company A/S
Adres	Nordager 31
Kod pocztowy	6000
Miejscowość	Kolding
Kraj	Dania
Niniejszą deklarację zgodności wydaje się na całkowitą odpowiedzialność producenta i stwierdza, że produkt	
Identyfikator produktu:	Prądnicą 2600 W, 230 V, 50 Hz Nr artykułu 62761 Nazwa marki: PROBUILDER
Jest zgodny z postanowieniami następujących dyrektyw WE (wliczając wszystkie obowiązujące poprawki)	
Nr referencyjny	Tytuł
2006/42/WE	Dyrektywa maszynowa ze zmianami
(UE) 2016/1628	Rozporządzenie Parlamentu Europejskiego i Rady Europy w sprawie wymogów dotyczących wartości granicznych emisji zanieczyszczeń gazowych i pyłowych
2000/14/WE i 2005/88/WE	Dyrektywa dotycząca emisji hałasu do środowiska przez urządzenia używane na zewnątrz pomieszczeń
2014/30/UE	Dyrektywa kompatybilności elektromagnetycznej
2011/65/UE	Dyrektywa ROHS
Normy i/lub dane techniczne zastosowane na potrzeby tej deklaracji zgodności lub jej części:	
Nr normy zharmonizowanej	Nazwa normy
EN ISO 8528-13:2016	Zespoły prądotwórcze prądu przemiennego napędzane silnikiem spalinowym tłokowym — Część 13: Bezpieczeństwo
EN 55012:2007+A1	Pojazdy samochodowe, łodzie i urządzenia napędzane silnikami spalania wewnętrznego. Charakterystyki zaburzeń radioelektrycznych. Dopuszczalne poziomy i metody pomiarów w odniesieniu do ochrony odbiorników radiowych.
Wystawiona przez	Procedura techniczna
Société Nationale de Certification et d'Homologation	Certyfikat aprobaty typu UE e13*2016/1628*2016/1628\$KA1/P*0027*01
NB 0499 Société Nationale de Certification et d'Homologation	Certyfikat zgodności nr SNCH*2000/14*2005/88*1287*05
(1) W stosownych przypadkach należy odwołać się do odpowiednich części lub klauzul normy lub specyfikacji technicznych.	
Kolding 08.07.2020	
 Kirsten Vibeke Jensen Kierownik ds. bezpieczeństwa produktów	

ET - EÜ VASTAVUSDEKLARATSIOON

Tootja:	
Ettevõtte nimi:	Schou Company A/S
Aadress	Nordager 31
Postiindeks	6000
Linn	Kolding
Riik	Taani
Vastavusdeklaratsioon on välja antud tootja alnuskultsel vastutusel ja käesolevaga kinnitatakse, et toode	
Toote identifitseerimine:	generaator 2600 W, 230 V, 50 Hz. Artikkel nr 62761 Kaubamark: PROBUILDER
vastab järgmistele EÜ direktiivide (sh kohaldatavate muudatuste) sätetele)	
Viltenr.	Pealkiri
2006/42/EÜ	Masinadirektiiv
(EL) 2016/1628	Euroopa Parlamendi ja Nõukogu määrus gaasiliste ja tahkete osakeste heitmete piirväärtusi käsitlevate nõuete kohta
2000/14/EÜ ja 2005/88/EÜ	Direktiiv vältimismustes kasutatavate seadmete müra kohta
2014/30/EÜ	Elektromagnetilise sobivuse direktiiv
2011/65/EÜ	ROHSi direktiiv
Viljed vastavusdeklaratsiooni puhul kohaldatavatele standarditele ja/või tehnilistele spetsifikatsioonidele või nende osadele:	
Ühtlustatud standard nr	Standard nimetus
EN ISO 8528-13:2016	Kolbütusega sisepõlemismootoriga vahelduvvoolu generaatorikomplektid – 13. osa: Ohutus
EN 55012:2007+A1	Sõidukid, paadid ja sisepõlemismootorid. Raadiohäiringu omadused. Piirangud ja mõõtmismeetodid pardavastuvõtjate kaitseks.
Väljastaja:	Tehniline protseduur
Société Nationale de Certification et d'Homologation	Eli tüübikinnitustunnistus e13*2016/1628*2016/1628SRA1/P*0027*01
NB 0499 Société Nationale de Certification et d'Homologation	Vastavusertifikaat nr SNCH*2000/14*2005/88*1287*05
(1) Võimaluse korral viidatakse standardi või tehnilise spetsifikatsiooni kohaldatavatele osadele või sätetele.	
Kolding 08.07.2020	
	
Kirsten Vibeke Jensen Tooteohutuse juht	

ES - DECLARACIÓN DE CONFORMIDAD CE

Fabricante:	
Nombre de la empresa:	Schou Company A/S
Dirección	Nordager 31
Código postal	6000
Ciudad	Kolding
País	Dinamarca
Esta declaración de conformidad se emite bajo la responsabilidad exclusiva del fabricante y en ella se declara que el producto	
Identificación del producto:	Generador 2600 W, 230 V, 50 Hz. Nº de artículo 62761 Marca: PROBUILDER
cumple las disposiciones de la(s) siguiente(s) directiva(s) CE (Incluidas todas las enmiendas aplicables)	
Nº de referencia	Título
2006/42/CE	Directiva sobre maquinaria
(UE) 2016/1628	Reglamento del Parlamento Europeo y del Consejo sobre los requisitos relativos a los límites de emisión de gases y partículas contaminantes
2000/14/CE & 2005/88/CE	Directiva relativa a la emisión de ruidos en el entorno por parte de las máquinas de uso al aire libre
2014/30/UE	Directiva de EMC
2011/65/UE	Directiva RoHS
Referencias de estándares y/o especificaciones técnicas aplicadas a esta declaración de conformidad, o partes de ella:	
Estándar armonizado nº	Nombre de la norma
EN ISO 8528-13:2016	Grupos electrógenos de corriente alterna accionados por motores alternativos de combustión interna. - Parte 13: Seguridad
EN 55012:2007+A1	Vehículos, barcos y motores de combustión interna. Características de las perturbaciones radioeléctricas. Límites y métodos de medición para la protección de los receptores externos.
Emitido por	Procedimiento técnico
Société Nationale de Certification et d'Homologation	Tipo de certificado de homologación UE e13*2016/1628*2016/1628SRA1/P*0027*01
NB 0499 Société Nationale de Certification et d'Homologation	Certificado de conformidad nº SNCH*2000/14*2005/88*1287*05
(1) Siempre que sea posible, se hará referencia a las partes o disposiciones aplicables de la norma o la especificación técnica.	
Kolding 08/07/2020	
 Kirsten Vibeke Jensen Product Safety Manager	

IT - DICHIARAZIONE DI CONFORMITÀ CE

Produttore:	
Nome della società:	Schou Company A/S
Indirizzo	Nordager 31
Codice postale	6000
Città	Kolding
Paese	Danimarca
La presente dichiarazione di conformità è emessa sotto la responsabilità esclusiva del produttore e dichiara che il prodotto	
Denominazione del prodotto:	Generatore 2600 W, 230 V, 50 Hz. Cod. art. 62761 Marchio commerciale: PROBUILDER
è conforme alle disposizioni della seguente direttiva/delle seguenti direttive CE (Incluse tutte le modifiche applicabili)	
N. riferimento	Titolo
2006/42/CE	Direttiva Macchine
(UE) 2016/1628	Regolamento del Parlamento europeo e del Consiglio relativo alle prescrizioni in materia di limiti di emissione di inquinanti gassosi e particolato inquinante
2000/14/CE & 2005/88/CE	Direttiva del Parlamento Europeo e del Consiglio concernente l'emissione acustica ambientale delle macchine ed attrezzature destinate a funzionare all'aperto
2014/30/UE	Direttiva EMC
2011/65/UE	Direttiva RoHS
Riferimenti alle norme e/o alle specifiche tecniche applicabili a questa Dichiarazione di conformità, o parti delle stesse:	
Norma armonizzata n.	Nome della norma
EN ISO 8528-13:2016	Gruppi elettrogeni a corrente alternata alimentati da motori alternativi a combustione interna - Parte 13: Sicurezza
EN 55012:2007+A1	Veicoli, imbarcazioni e motori a combustione interna. Caratteristiche di radiodisturbo. Limiti e metodi di misura per la protezione dei ricevitori non montati a bordo.
Emesso da	Procedura tecnica
Société Nationale de Certification et d'Homologation	Certificato di omologazione UE e13*2016/1628*2016/1628SRA1/P*0027*01
NB 0499 Société Nationale de Certification et d'Homologation	Certificato di conformità n. SNCH*2000/14*2005/88*1287*05
(1) Ove possibile, si deve fare riferimento alle parti o alle disposizioni applicabili della norma o della specifica tecnica.	
Kolding 08/07/2020	
	
Kirsten Vibeke Jensen Product Safety Manager	

NL - EG-VERKLARING VAN OVEREENSTEMMING

Fabrikant:	
Bedrijfsnaam:	Schou Company A/S
Adres	Nordager 31
Postcode	6000
Plaats	Kolding
Land	Denemarken
Deze verklaring van overeenstemming is uitgegeven onder de volledige verantwoordelijkheid van de fabrikant en deze verklaart hierbij dat het product	
Productidentificatie:	Generator 2600 W, 230 V, 50 Hz. Art. nr. 62761 Merksnaam: PROBUILDER
In overeenstemming is met de bepalingen van de volgende EG-richtlijn(en) (en alle toepasselijke wijzigingen)	
Referentienr.	Titel
2006/42/EG	De Machinerichtlijn
(EU) 2016/1628	Verordening van het Europees Parlement en de Raad inzake voorschriften met betrekking tot emissiegrenswaarden voor verontreinigende gassen en deeltjes.
2000/14/EG & 2005/88/EG	De richtlijn inzake geluidsemissie in het milieu door materieel voor gebruik buitenshuis
2014/30/EU	De EMC-richtlijn
2011/65/EU	De RoHS-richtlijn
Referenties aan normen en/of technische specificaties die toepasselijk zijn voor deze verklaring van overeenstemming of delen ervan:	
Geharmoniseerde norm nr.	Naam van norm
EN ISO 8528-13:2016	Generatoreenheden voor wisselstroom aangedreven door een zuigmotor met inwendige verbranding - Deel 13: Veiligheid
EN 55012:2007+A1	Voertuigen, boten en interne verbrandingsmotoren. Radiostoringseigenschappen. Grenswaarden en meetmethoden voor de bescherming van off-board ontvangers.
Uitgegeven door	Technische procedure
Société Nationale de Certification et d'Homologation	EU-typegoedkeuringscertificaat e13*2016/1628*2016/1628SRA1/P*0027*01
NB 0499 Société Nationale de Certification et d'Homologation	Verklaring van overeenstemming nr. SNCH*2000/14*2005/88*1287*05
(1) Waar mogelijk wordt verwezen naar de toepasselijke delen of bepalingen van de norm of technische specificatie.	
Kolding 08/07/2020	
 Kirsten Vibeke Jensen Product Safety Manager	

FR - DÉCLARATION DE CONFORMITÉ CE

Fabricant :	
Nom de la société:	Schou Company A/S
Adresse	Nordager 31
Code postal	6000
Ville	Kolding
Pays	Danemark
La présente déclaration de conformité est établie sous la seule responsabilité du fabricant et il déclare par la présente que le produit	
Identification du produit :	Générateur 2600 W, 230 V, 50 Hz. référence 62761 Marque : PROBUILDER
est conforme aux dispositions de la/des directive(s) CE suivante(s) (y compris tous les amendements applicables)	
N° de référence	Titre
2006/42/CE	Directive machines
(UE) 2016/1628	Règlement du Parlement européen et du Conseil relatif aux exigences concernant les limites d'émission pour les gaz polluants et les particules polluantes
2000/14/CE et 2005/88/CE	Directive relative aux émissions sonores dans l'environnement des matériels destinés à être utilisés à l'extérieur des bâtiments
2014/30/UE	Directive CEM
2011/65/UE	Directive RoHS
Références aux normes et/ou aux spécifications techniques applicables à cette déclaration de conformité, ou des parties d'entre elles :	
Norme harmonisée n°	Nom de la norme
EN ISO 8528-13:2016	Groupes électrogènes à courant alternatif entraînés par moteurs alternatifs à combustion interne — Partie 13 : Sécurité
EN 55012:2007+A1	Véhicules, bateaux et moteurs à combustion interne. Caractéristiques de perturbation radioélectrique. Limites et méthodes de mesure pour la protection des récepteurs extérieurs.
Émis par	Procédure technique
Société Nationale de Certification et d'Homologation	Certificat de conformité UE e13*2016/1628*2016/1628SRA1/P*0027*01
NB 0499 Société Nationale de Certification et d'Homologation	Certificat de conformité n° SNCH*2000/14*2005/88*1287*05
(1) Si possible, faire référence aux parties applicable ou dispositions de la norme ou de la spécification technique.	
Kolding 08/07/2020  Kirsten Vibeke Jensen Product Safety Manager	