

**MF2882F-L / MF2882F-R**  
**CELESTE DUSJDØR MH200 80x190 / 90x190**  
**FOLIE PÅ GLASS VENSTRE / HØYRE**

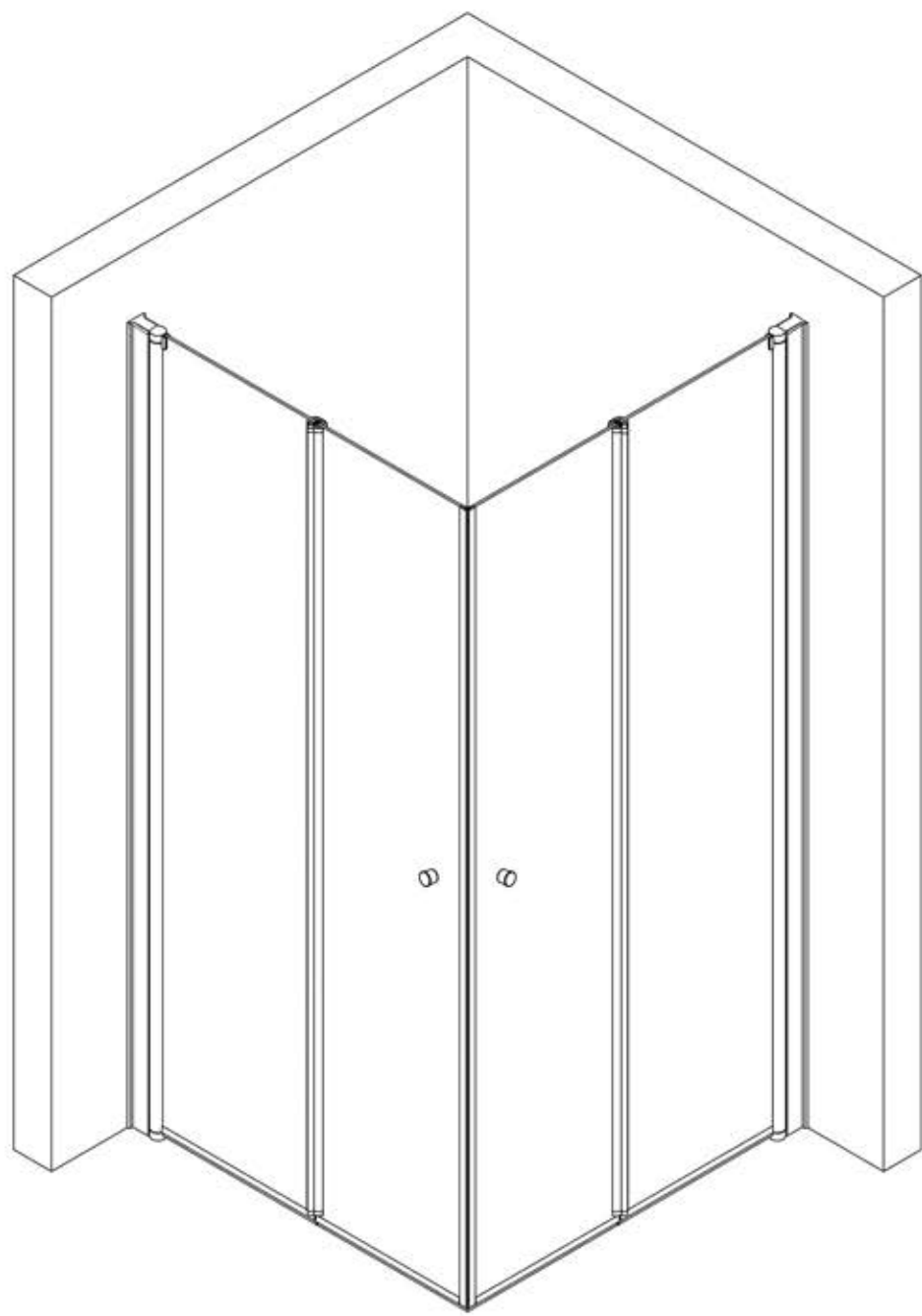

CE ISO 9001:2008



Vi takker for ditt valg av en Celeste dusjløsning. Før du setter i gang med monteringen av dette produktet er det viktig at du får oversikt over alle delene. Bruk god tid til å sette deg inn i hvordan monteringen skal utføres.

Det kan være en fordel og være to personer under monteringen.

Husk og sjekke at alle glassflater er hele og at folien ikke har noen riper før du starter monteringen. Dersom du skulle oppdage riper i folien før monteringen finner sted må dette meldes ifra til oss umiddelbart, og ikke senere enn 3 mnd. etter kjøpsdato. Vi dekker ikke reklamasjoner på ripet folie på montert produkt eller etter 3 mnd. fra kjøpsdato.

### **Viktig å lese før montering**

Viktig å tenke på ved montering av herdet glass med folie:

- 1) Skadet glass må under ingen omstendigheter monteres ettersom sikkerhetsfunksjonen bygger på at glasset er 100% intakt under montering.  
Kontroller derfor at hvert glassfelt er i uskadet tilstand før det monteres.  
Kontroller hjørnene ekstra nøye.
- 2) Beskytt alltid glasskantene mot skader og slag under monteringsarbeidet.  
Se til at glasset og at hjørnene ikke støter imot ståldetaljer, murverk, vegg- og gulvfliser eller andre harde flater ved montering og bruk.
- 3) Sett aldri en glassflate på glassets hjørnekant.
- 4) Glassflatene har en transparent beskyttelses folie på utsiden. Sørg for at glassflatene alltid monteres med folien på utsiden.  
Siden folien er festet på utsiden av glassflaten er den utsatt for riper, risp og slag under montering. Vær derfor nøye med at ingen harde gjenstander kommer i kontakt med glasset, eller at glassflaten legges ned på et hardt underlag som kan forårsake riper.
- 5) Montøren må sjekke at samtlige dører har fri hjulgang samt at hjul og styrekroker løpet rett i spor.

#### **Tips:**

- \* Oppbevar glasset i forpakningen helt til det skal monteres.
- \* Sett aldri glasset direkte ned på gulvflisene eller lignende harde underlag.  
Det kan være en fordel å være to personer under monteringen.

### **Vedlikehold av dusj**

Profilen er av krom eller pulverlakkert aluminium og dører av herdet sikkerhetsglass med en folie på utsiden. Dusjen rengjøres på vanlig måte.

Gjør rent ofte og bruk vanlige rengjøringsmidler som Plumbo clean bad og dusjrens eller Jif badrom. Unngå bruk av stålull og fibersvamp, samt rengjøringsmidler med skurekorn, da dette kan ripe profilene og folien på utsiden av glasset.

Unngå bruk av saltsyre, svovelsyre og kaustisk soda. Løsemidler som aceton eller trikloretylen er også skadelig ved rengjøring.

Sørg for god ventilasjon i rommet. Bruk f.eks. en baderomsvifte eller luften ofte for å hindre at det dannes kondens og muggsopp.

**Lykke til med monteringen!**

# VIKTIG INFORMASJON!

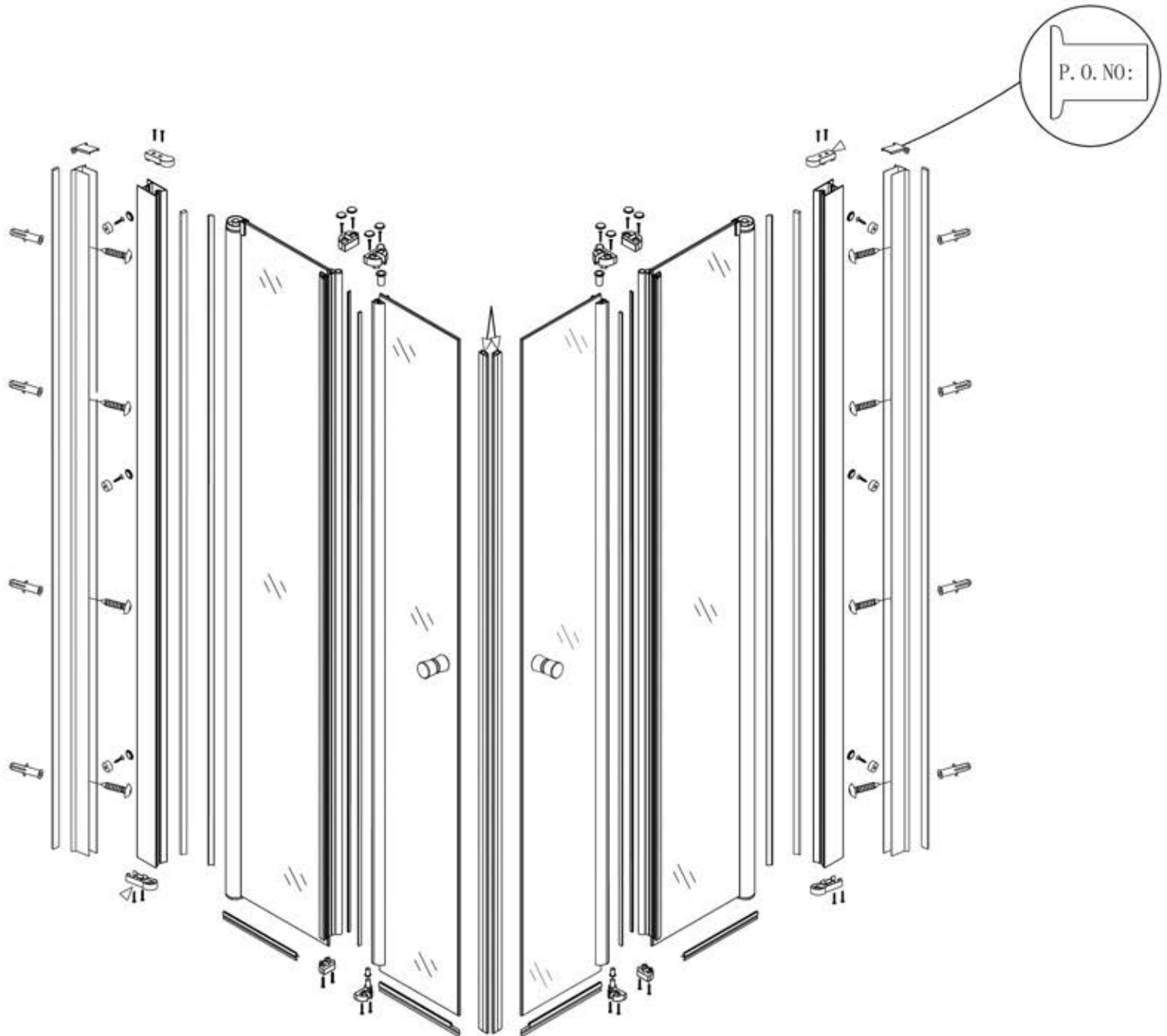

Produktet er merket med et kjennemerke i form av en kode som er unikt for nettopp dette produktet.

Illustrasjonen indikerer hvor på produktet merkelappen med koden er festet.

**OBS!** Denne merkelappen må **ALDRI** under noen omstendigheter fjernes!

Skulle det oppstå en feil ved produktet eller ved behov av slitasjedeler vil du bli bedt om å oppgi denne koden.

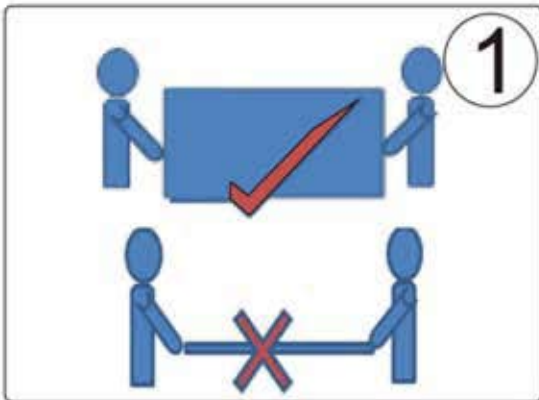

1. Sørg for å alltid håndtere og transportere glasset stående på høykant. Vær to personer til å løfte glassflaten.

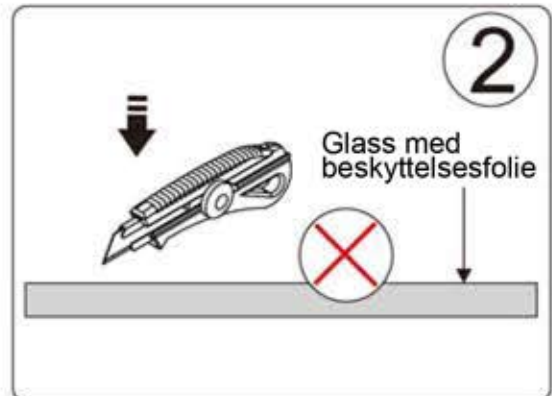

2. Ikke benytt kniv eller andre skarpe gjenstander i nærheten av glass med beskyttelsesfolie. Det kan lage riper i folien.

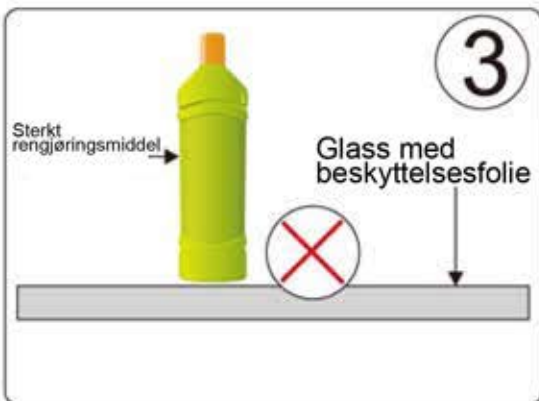

3. Ikke rens eller rengjør glasset med sterke rengjøringsmidler som inneholder alkohol, syre, klor, skurekorn eller noen form for sterke kjemiske stoffer.

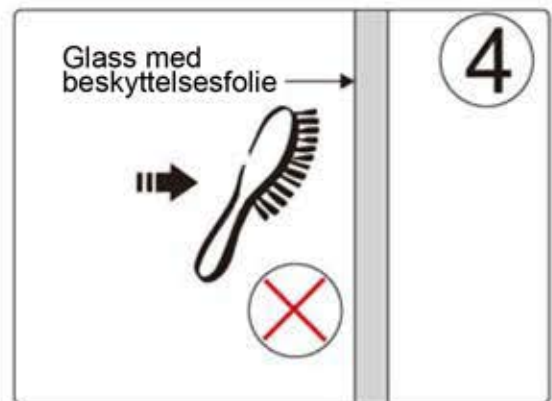

4. Ikke rengjør glasset med skrubbe eller skurekost på utsiden hvor folien sitter. Bruk heller ikke rengjøringsmidler som inneholder skurekorn.

Sørg for at glassflatene merket med *INNSENDIG*, vender inn i dusjen.

NB! Beskyttelsesfolien sitter på utsiden av glasset.

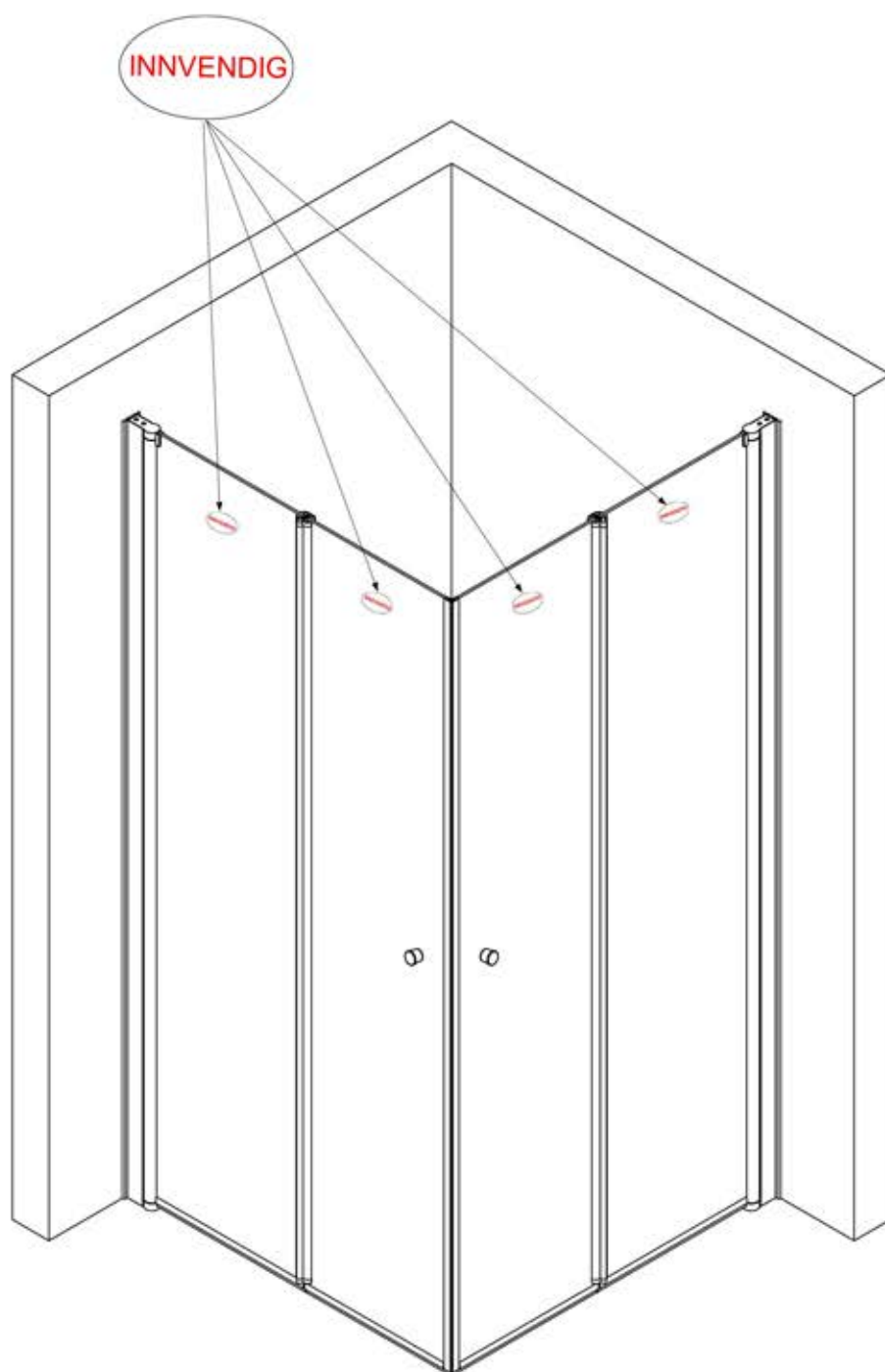



# Forsiktig!

Sett aldri glassdøren direkte på gulvet

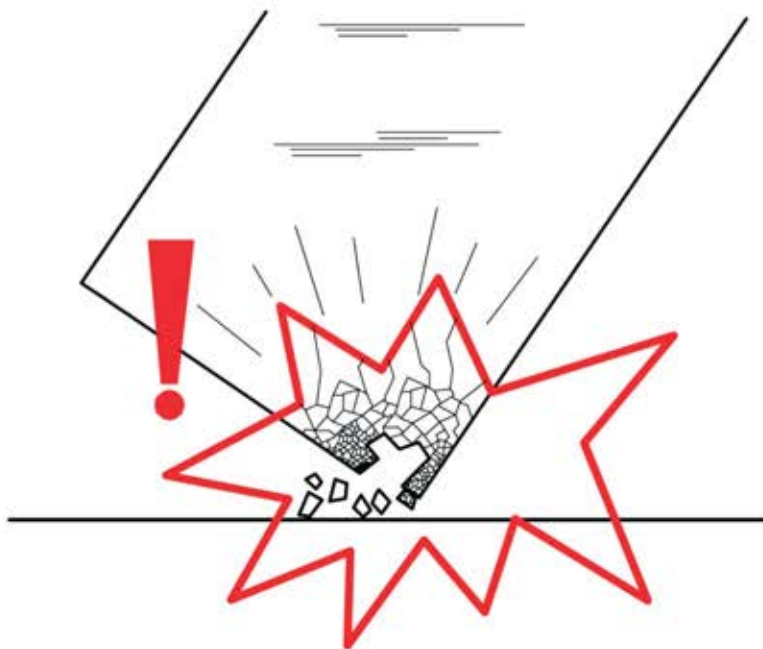
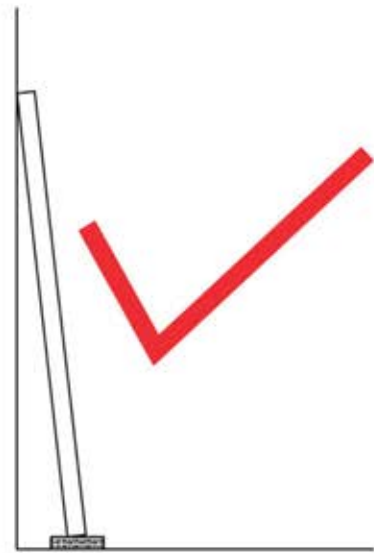
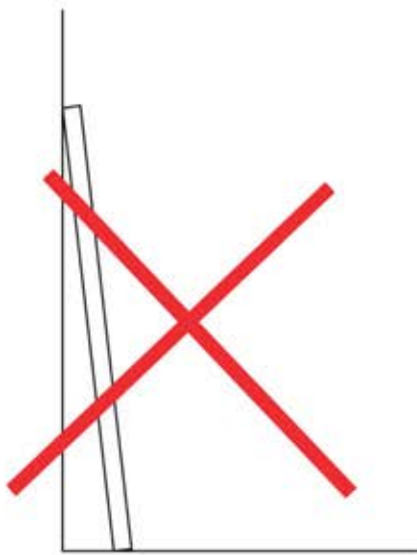

## Nødvendig verktøy:



Vater

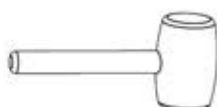

Gummi hammer



Målebånd



Saks



Skrutrekker



Silikon



Bor, Ø8mm



Blyant



Drill

## Deler:

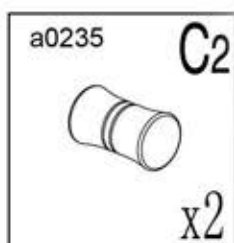
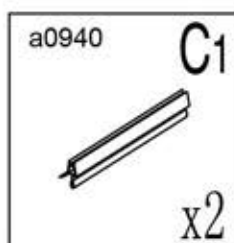
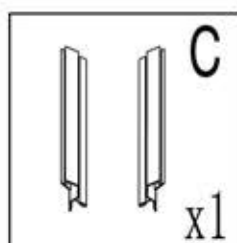
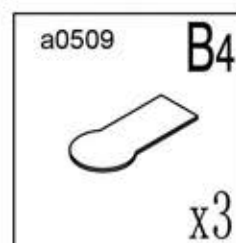
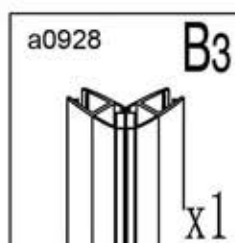
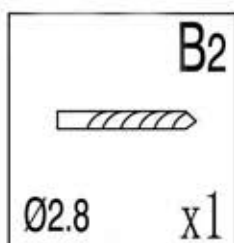
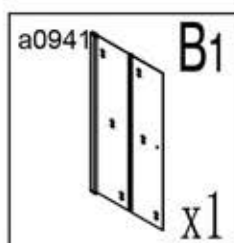
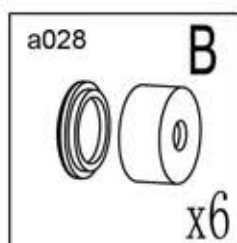
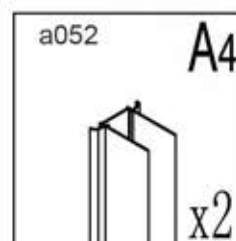
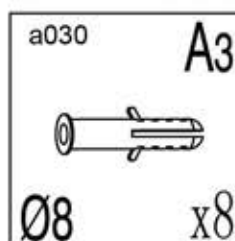
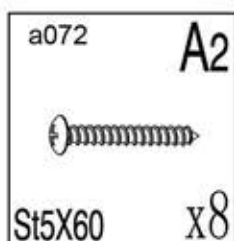
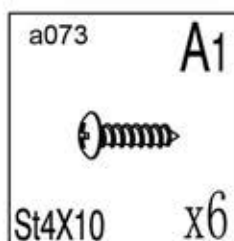
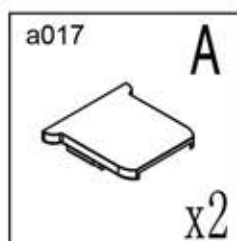

# Produktübersicht:

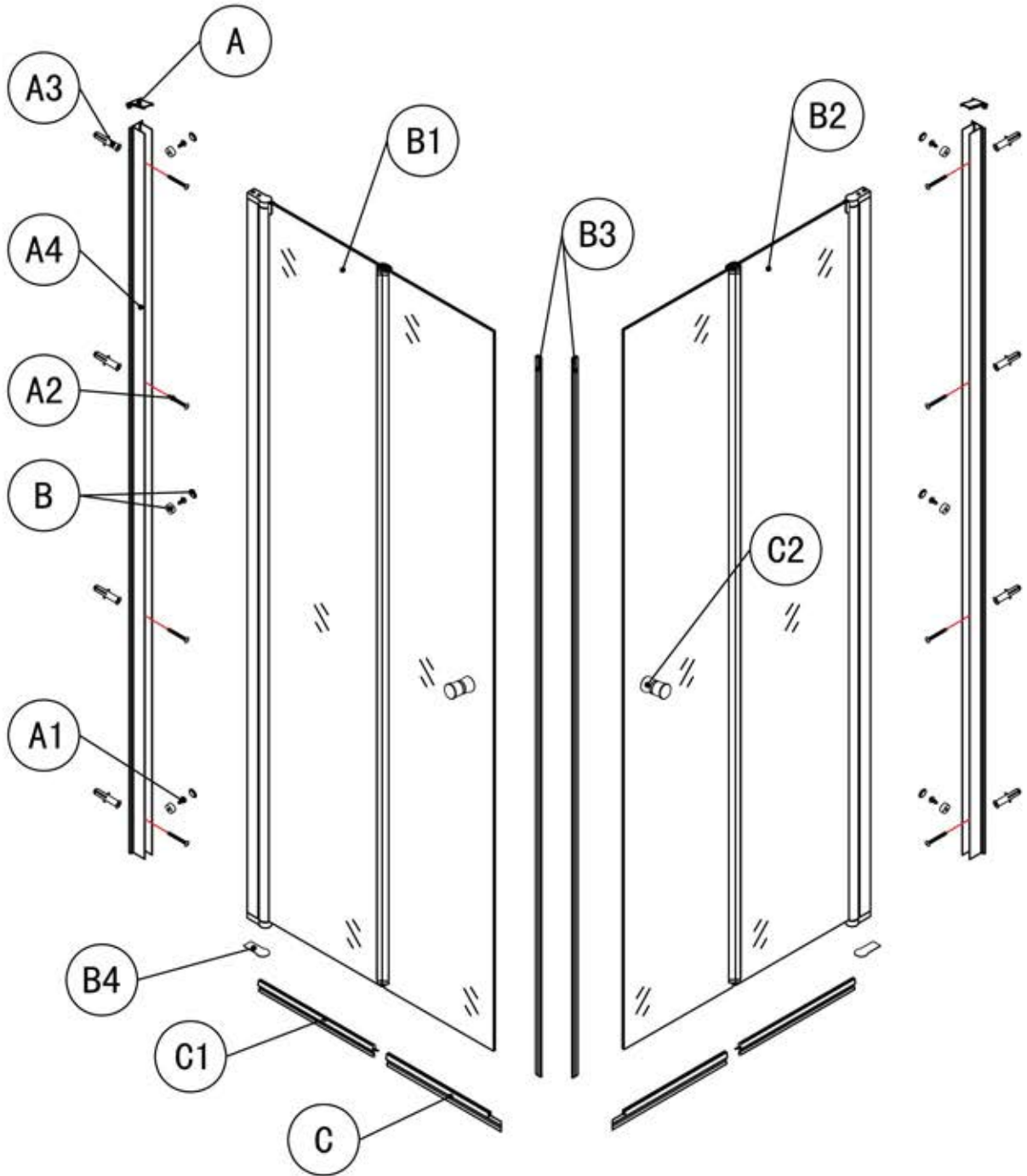



1. Mål opp etter angitte mål i diagrammet, og plasser veggprofilen (A4) i riktig posisjon.
2. Sørg for at veggprofilen er i vater, og merk opp festepunktene for skruehull.
3. Når to dører skal monteres sammen til et dusjhjørne, gjenta stegene i monteringsveiledning for å montere den andre døren.

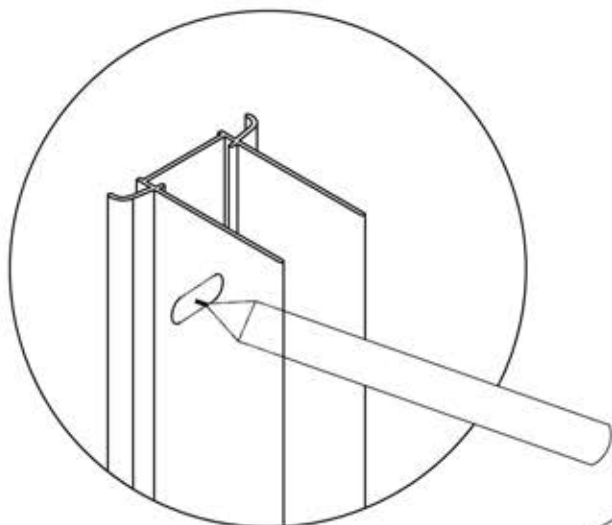

	a	b
700*900	680	880
800*800	780	780
900*900	880	880

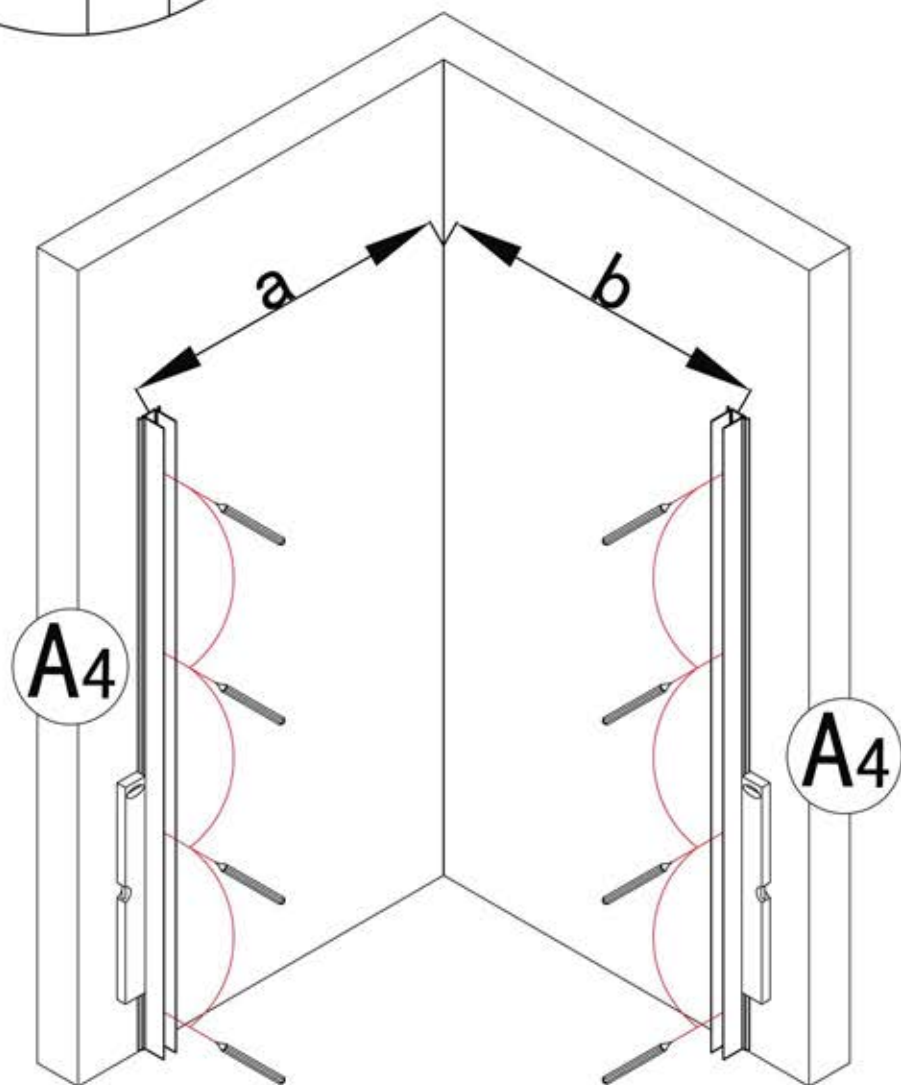

1. Bor hull i de oppmerkede festepunktene. Benytt et Ø8mm bor.
2. Bank inn pluggene (A3) i hullene med en gummi hammer.  
NB! Dersom det er spikerslag i veggene er det ikke nødvendig å benytte plugg.

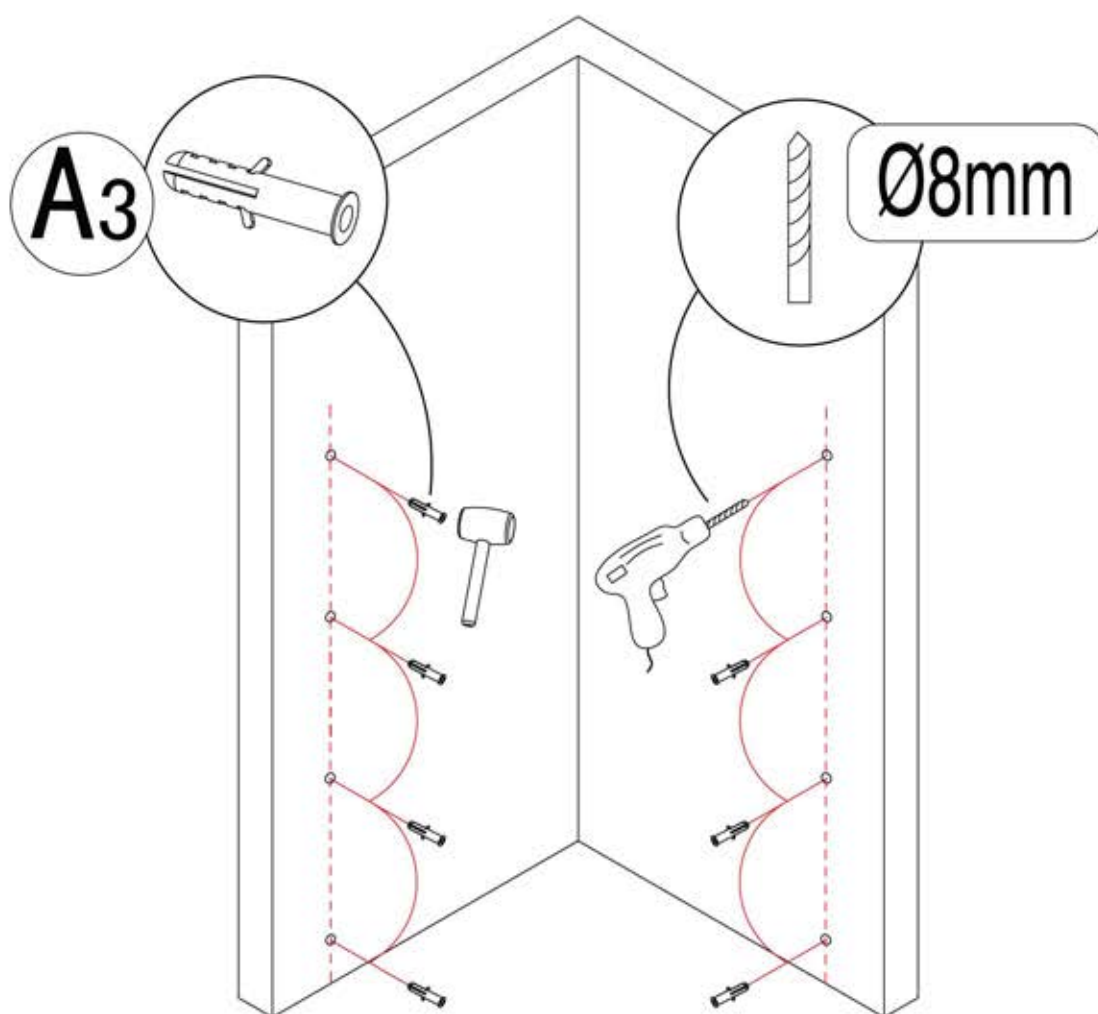

1. Skru fast veggprofilen (A4) til vegg. Benytt medfølgende skruer (A2).
2. Veggprofilen er noe justerbar, så sørg for at profilen er i vater før skruene festes helt.

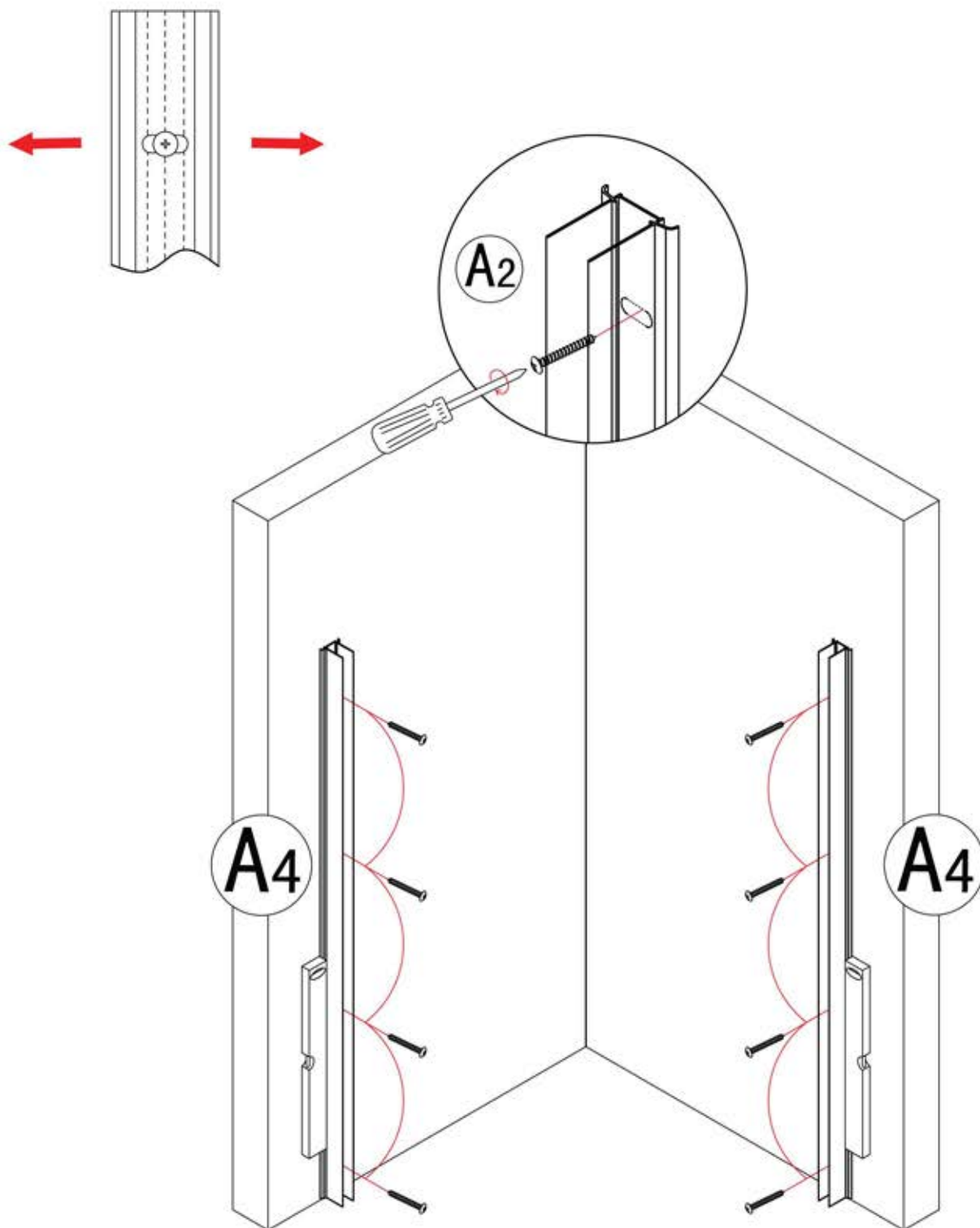

1. Fest fast magnetlist (B3) på glassdøren (B1).
2. Press subbelist (C1) og (C) på glassflaten i bunn av døren.  
NB! Subbelist (C1) skal festes på glassflaten med veggprofil feste.
3. Klipp og tilpass subbelist (C) døren, som vist på tegningen.

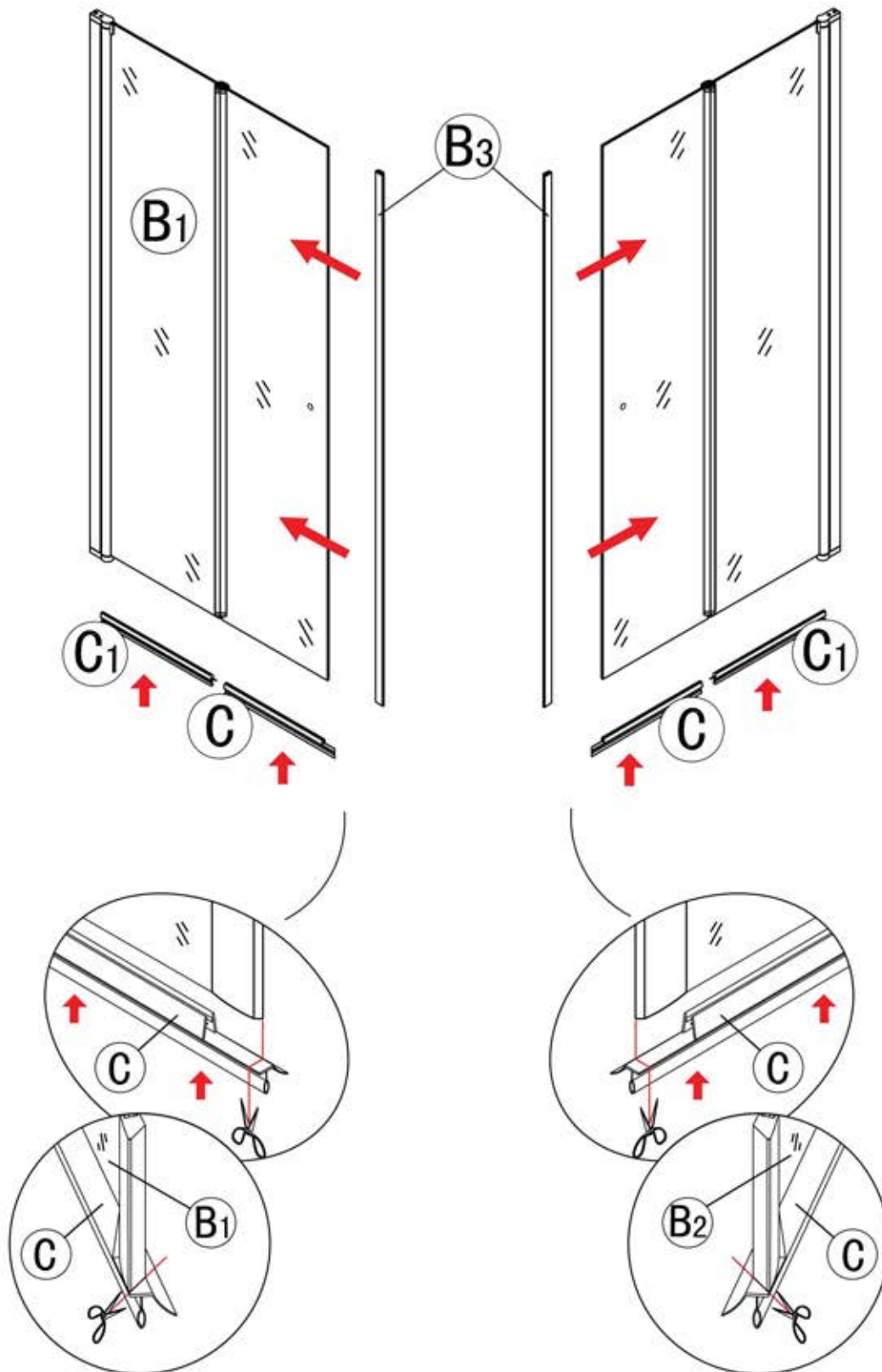

1. Skru fast håndtaket (C2) på døren(B1).
2. Press døren (B1) inn i veggprofilen (A4).
3. Kontroller at dørene har samme høyde, og magnetlistene stenger tett når to dører monteres sammen.
4. Sørg for at glassflatene merket med *INNVEDIG* vender inn i nisjen.  
NB! Beskyttelsesfolien sitter på utsiden av glasset.

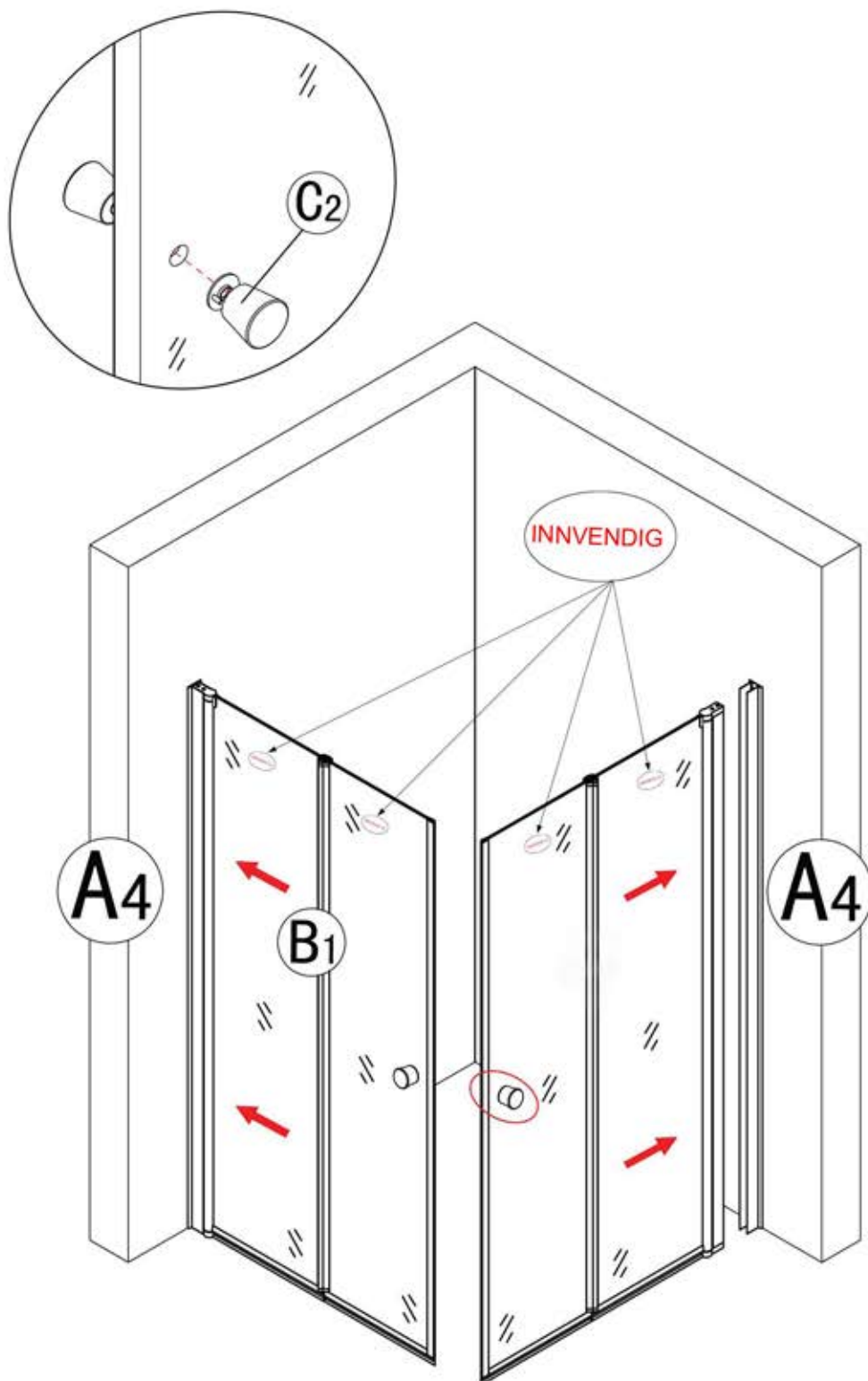

1. Plasser pakning (B4) under dørens profil.
2. Hold døren i riktig posisjon.
3. Bor hull gjennom veggprofilen, ca. 1cm dypt, fra innsiden av dusjnisjen. Benytt ett Ø2,8mm bor.
4. Skru døren fast til veggprofilen, 3 punkter pr. dør, med medfølgende skruer (A1). NB! Husk å feste dekkproppene (B).
5. Sett på dekkproppenes (B) topp over skruehodene.
6. Sett på pyntedeksel (A) på toppen av profilen.

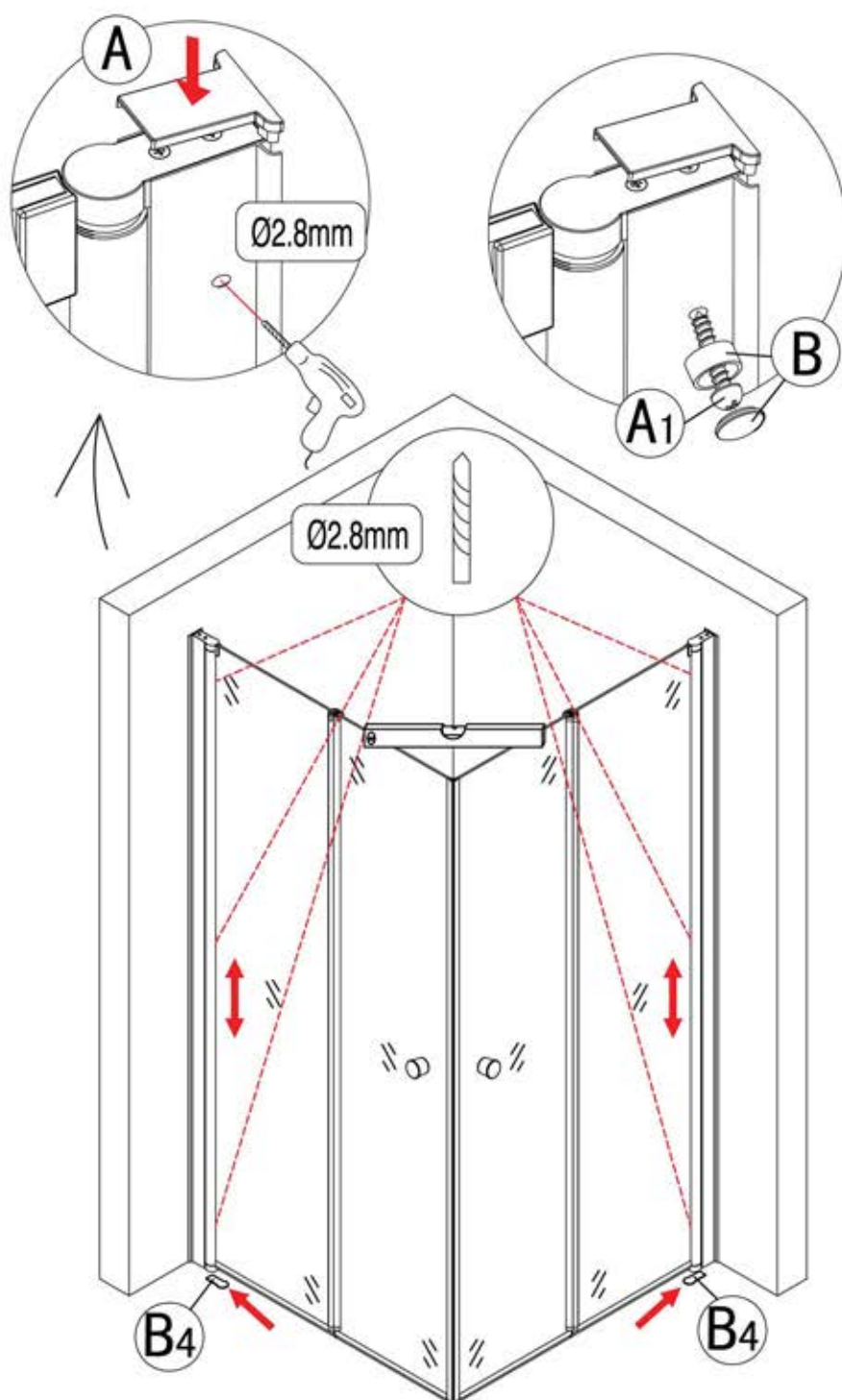

1. Legg en tynn stripe med silikon langs profilen i overgangen mellom veggprofil og vegg, fra innsiden.
2. Vent i minimum 24 timer etter montering før du utsetter dusjen for vann.

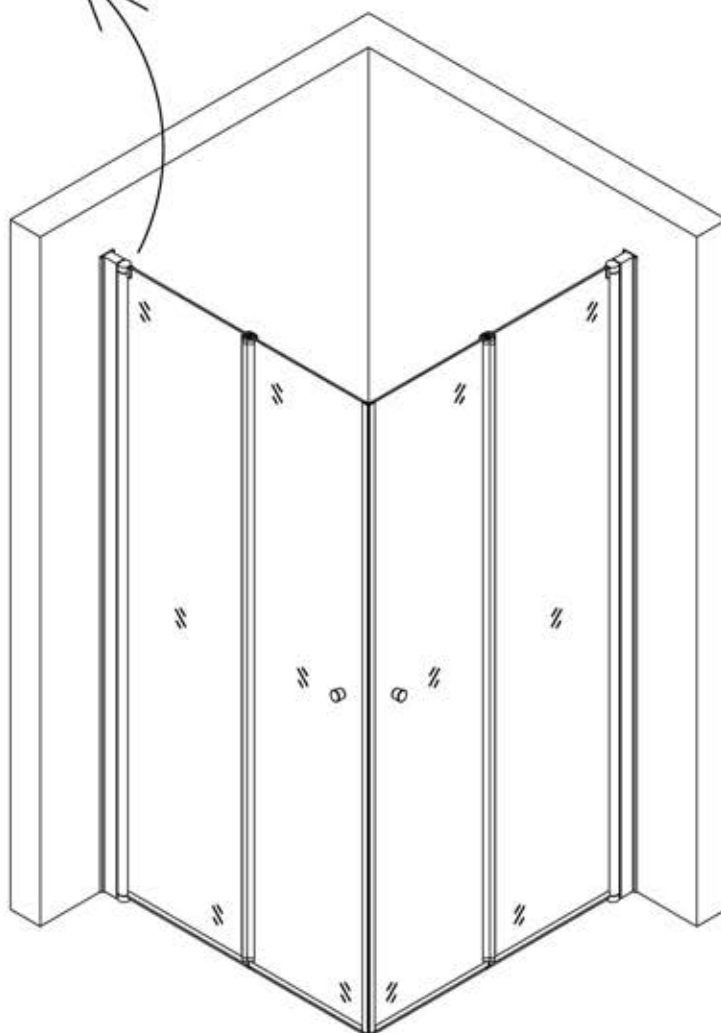
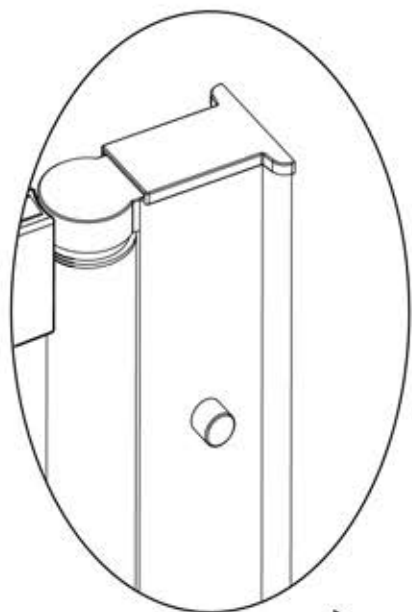

<7>