

STANLEY[®]

FATMAX[®]

V20

LITHIUM ION

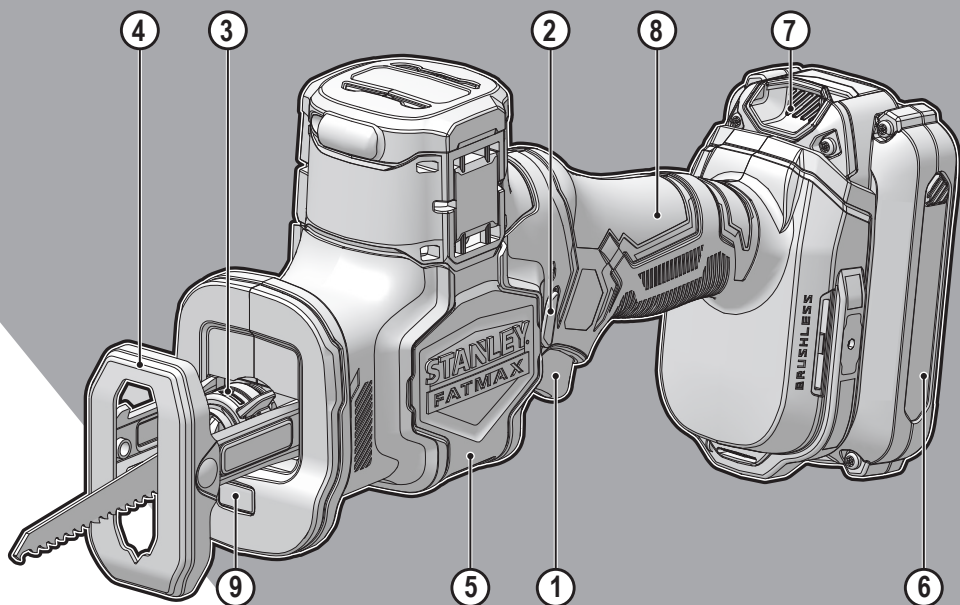

www.stanley.eu

SFMCS305

English (original instructions)	5
Deutsch (<i>übersetzt von den originalanweisungen</i>)	12
Français (<i>traduction de la notice d'instructions originale</i>)	21
Italiano (<i>tradotto dalle istruzioni originali</i>)	29
Nederlands (<i>vertaald vanuit de originele instructies</i>)	37
Español (<i>traducido de las instrucciones originales</i>)	45
Português (<i>traduzido das instruções originais</i>)	53
Svenska (<i>översatt från de ursprungliga instruktionerna</i>)	61
Norsk (<i>oversatt fra de originale instruksjonene</i>)	68
Dansk (<i>oversat fra original brugsvejledning</i>)	75
Suomi (<i>käännetty alkuperäisestä käyttöohjeesta</i>)	82
Ελληνικά (<i>μετάφραση από τις πρωτότυπες οδηγίες</i>)	89

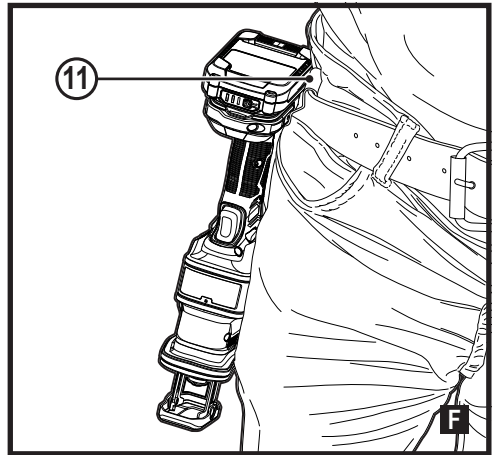
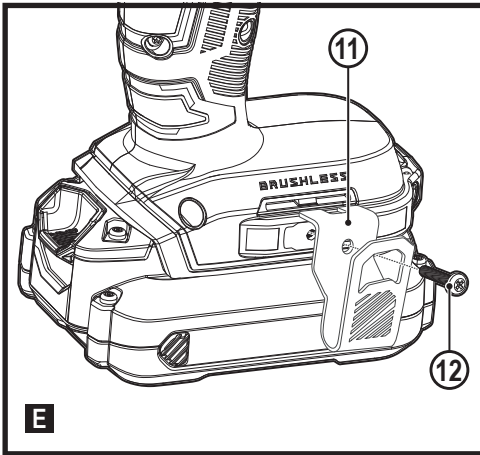
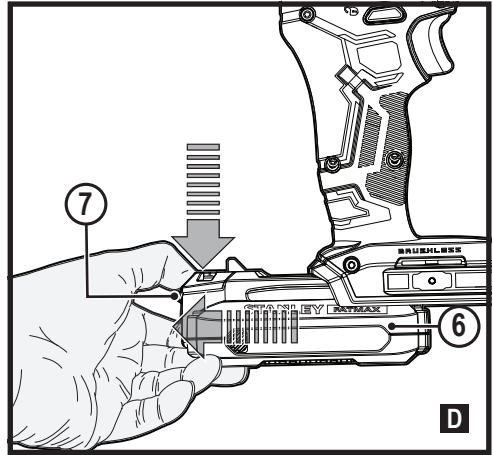
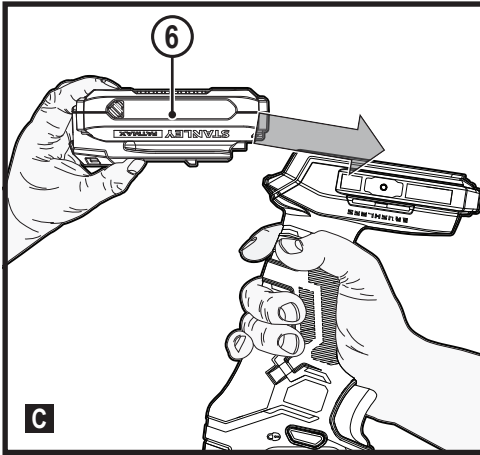
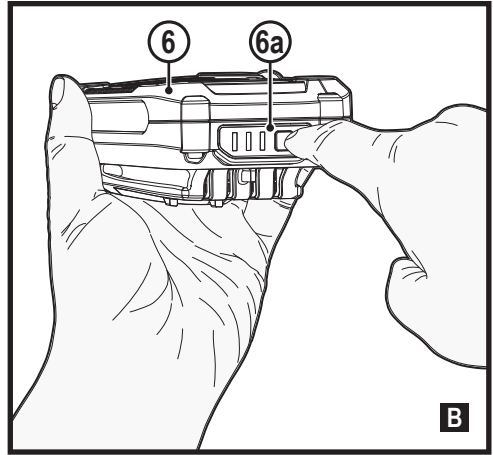
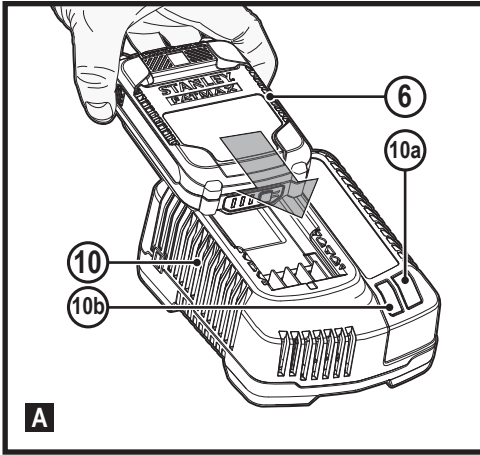

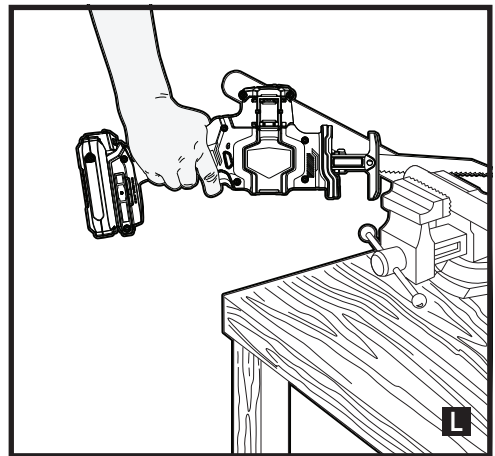
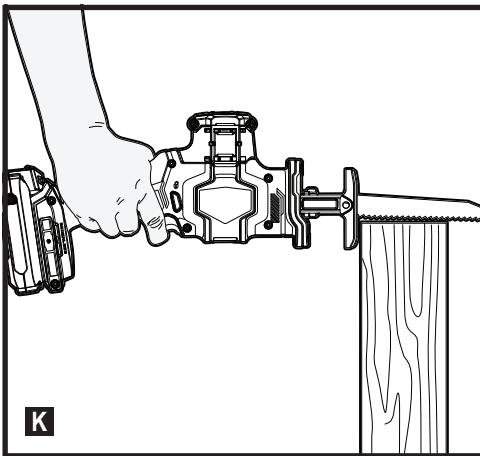
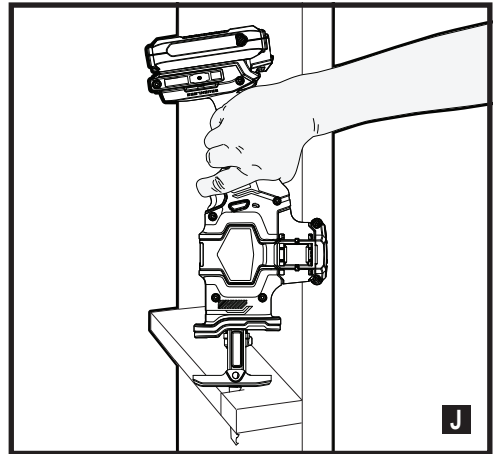
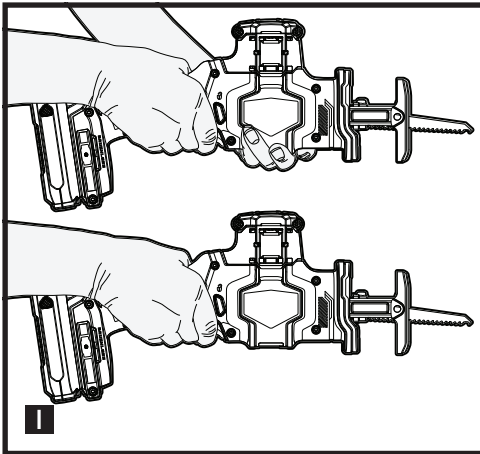
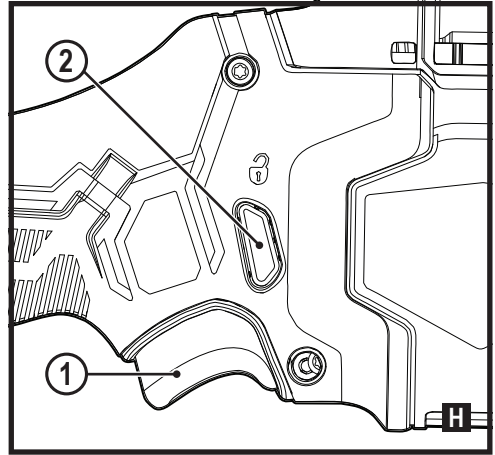
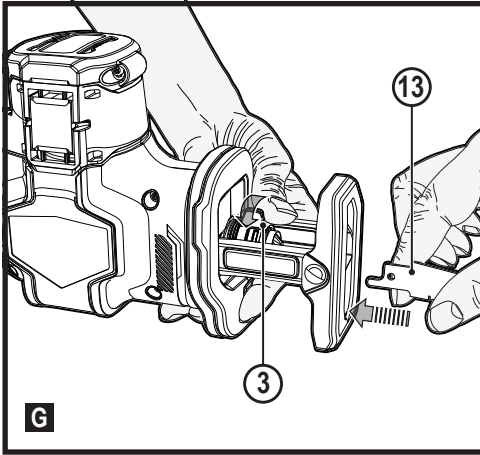

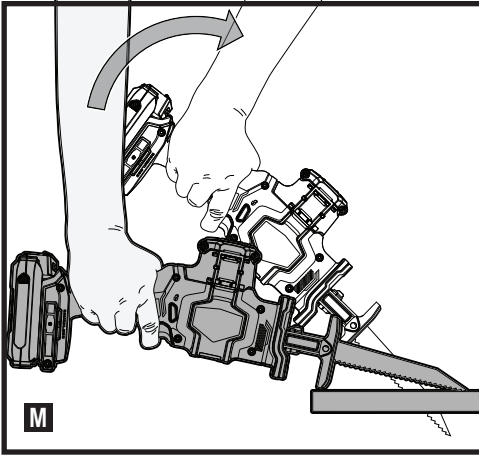

Intended use

Your STANLEY FATMAX SFMCS305 hand-held saw has been designed for sawing wood, plastics and sheet metal. This tool is intended for professional and private, non professional users.

Safety instructions

General power tool safety warnings



Warning! Read all safety warnings, instructions, illustrations and specifications provided with this power tool. Failure to follow all instructions listed below may result in electric shock, fire and/or serious injury.

Save all warnings and instructions for future reference.

The term "power tool" in the warnings refers to your mains operated (corded) power tool or battery operated (cordless) power tool.

1. Work area safety

- Keep work area clean and well lit.** Cluttered or dark areas invite accidents.
- Do not operate power tools in explosive atmospheres, such as in the presence of flammable liquids, gases or dust.** Power tools create sparks which may ignite the dust or fumes.
- Keep children and bystanders away while operating a power tool.** Distractions can cause you to lose control.

2. Electrical safety

- Power tool plugs must match the outlet. Never modify the plug in any way.**

Do not use any adapter plugs with earthed (grounded) power tools. Unmodified plugs and matching outlets will reduce risk of electric shock.

- Avoid body contact with earthed or grounded surfaces such as pipes, radiators, ranges and refrigerators.** There is an increased risk of electric shock if your body is earthed or grounded.
- Do not expose power tools to rain or wet conditions.** Water entering a power tool will increase the risk of electric shock.
- Do not abuse the cord. Never use the cord for carrying, pulling or unplugging the power tool. Keep cord away from heat, oil, sharp edges or moving parts.** Damaged or entangled cords increase the risk of electric shock.
- When operating a power tool outdoors, use an extension cord suitable for outdoor use.** Use of a cord suitable for outdoor use reduces the risk of electric shock.
- If operating a power tool in a damp location is unavoidable, use a residual current device (RCD) protected supply.** Use of an RCD reduces the risk of electric shock.

3. Personal safety

- Stay alert, watch what you are doing and use common sense when operating a power tool.**
Do not use a power tool while you are tired or under the influence of drugs, alcohol or medication. A moment of inattention while operating power tools may result in serious personal injury.
- Use personal protective equipment. Always wear eye protection.** Protective equipment such as dust mask, non-skid safety shoes, hard hat, or hearing protection used for appropriate conditions will reduce personal injuries.
- Prevent unintentional starting. Ensure the switch is in the off-position before connecting to power source and/or battery pack, picking up or carrying the tool.** Carrying power tools with your finger on the switch or energising power tools that have the switch on invites accidents.
- Remove any adjusting key or wrench before turning the power tool on.** A wrench or a key left attached to a rotating part of the power tool may result in personal injury.
- Do not overreach. Keep proper footing and balance at all times.** This enables better control of the power tool in unexpected situations.
- Dress properly. Do not wear loose clothing or jewellery. Keep your hair, clothing and gloves away from moving parts.** Loose clothes, jewellery or long hair can be caught in moving parts.

- g. If devices are provided for the connection of dust extraction and collection facilities, ensure these are connected and properly used.** Use of dust collection can reduce dust-related hazards.
- h. Do not let familiarity gained from frequent use of tools allow you to become complacent and ignore tool safety principles.** A careless action can cause severe injury within a fraction of a second.
- 4. Power tool use and care**
- a. Do not force the power tool. Use the correct power tool for your application.**
The correct power tool will do the job better and safer at the rate for which it was designed.
- b. Do not use the power tool if the switch does not turn it on and off.** Any power tool that cannot be controlled with the switch is dangerous and must be repaired.
- c. Disconnect the plug from the power source and/or remove the battery pack, if detachable, from the power tool before making any adjustments, changing accessories, or storing power tools.** Such preventive safety measures reduce the risk of starting the power tool accidentally.
- d. Store idle power tools out of the reach of children and do not allow persons unfamiliar with the power tool or these instructions to operate the power tool.**
Power tools are dangerous in the hands of untrained users.
- e. Maintain power tools and accessories. Check for misalignment or binding of moving parts, breakage of parts and any other condition that may affect the power tools operation. If damaged, have the power tool repaired before use.** Many accidents are caused by poorly maintained power tools.
- f. Keep cutting tools sharp and clean.** Properly maintained cutting tools with sharp cutting edges are less likely to bind and are easier to control.
- g. Use the power tool, accessories and tool bits etc. in accordance with these instructions, taking into account the working conditions and the work to be performed.**
Use of the power tool for operations different from those intended could result in a hazardous situation.
- h. Keep handles and grasping surfaces dry, clean and free from oil and grease.** Slippery handles and grasping surfaces do not allow for safe handling and control of the tool in unexpected situations.
- 5. Battery tool use and care**
- a. Recharge only with the charger specified by the manufacturer.** A charger that is suitable for one type of battery pack may create a risk of fire when used with another battery pack.
- b. Use power tools only with specifically designated battery packs.** Use of any other battery packs may create a risk of injury and fire.
- c. When battery pack is not in use, keep it away from other metal objects, like paper clips, coins, keys, nails, screws, or other small metal objects, that can make a connection from one terminal to another.** Shorting the battery terminals together may cause burns or a fire.
- d. Under abusive conditions, liquid may be ejected from the battery; avoid contact. If contact accidentally occurs, flush with water. If liquid contacts eyes, additionally seek medical help.** Liquid ejected from the battery may cause irritation or burns.
- e. Do not use a battery pack or tool that is damaged or modified.** Damaged or modified batteries may exhibit unpredictable behaviour resulting in fire, explosion or risk of injury.
- f. Do not expose a battery pack or tool to fire or excessive temperature.** Exposure to fire or temperature above 130 °C may cause explosion.
- g. Follow all charging instructions and do not charge the battery pack or tool outside the temperature range specified in the instructions.** Charging improperly or at temperatures outside the specified range may damage the battery and increase the risk of fire.
- 6. Service**
- a. Have your power tool serviced by a qualified repair person using only identical replacement parts.** This will ensure that the safety of the power tool is maintained.
- b. Never service damaged battery packs.** Service of battery packs should only be performed by the manufacturer or authorized service providers.
- Additional power tool safety warnings**
-  **Warning! Warning!** Additional safety warnings for hand-held saws.
- ◆ **Hold the power tool by insulated gripping surfaces, when performing an operation where the cutting accessory may contact hidden wiring.** Cutting accessory contacting a "live" wire may make exposed metal parts of the power tool "live" and could give the operator an electric shock.
 - ◆ **Use clamps or another practical way to secure and support the workpiece to a stable platform.** Holding the work by hand or against your body leaves it unstable and may lead to loss of control.
 - ◆ **Always use ear protection.**

- ◆ **Keep hands away from cutting area.** Never reach underneath the work piece any reason. Do not insert fingers or thumb into the vicinity of the reciprocating blade and blade clamp. Do not stabilize the saw by gripping the shoe.
- ◆ **Keep blades sharp.** Dull or damaged blades may cause the saw to swerve or stall under pressure. Always use the appropriate type of saw blade for the workpiece material and type of cut.
- ◆ **When cutting pipe or conduit, make sure that they are free from water, electrical wiring, etc.**
- ◆ **Do not touch the workpiece or the blade immediately after operating the tool.** They can become very hot.
- ◆ **Be aware of hidden hazards, before cutting into walls, floors or ceilings, check for the location of wiring and pipes.**
- ◆ **The blade will continue to move after releasing the switch.**

Always switch the tool off and wait for the saw blade to come to a complete standstill before putting the tool down.

Warning! The vibration emission value during actual use of the power tool can differ from the declared value depending on the ways in which the tool is used. The vibration level may increase above the level stated.

- ◆ The intended use is described in this instruction manual. The use of any accessory or attachment or performance of any operation with this tool other than those recommended in this instruction manual may present a risk of personal injury and/or damage to property.

Safety of others

- ◆ This appliance is not intended for use by persons (including children) with reduced physical, sensory or mental capabilities, or lack of experience and knowledge, unless they have been given supervision or instruction concerning use of the appliance by a person responsible for their safety.
- ◆ Children should be supervised to ensure that they do not play with the appliance.

Vibration

The declared vibration emission values stated in the technical data and the declaration of conformity have been measured in accordance with a standard test method provided by EN 62841 and may be used for comparing one tool with another. The declared vibration emission value may also be used in a preliminary assessment of exposure.

Warning! The vibration emission value during actual use of the power tool can differ from the declared value depending on the ways in which the tool is used. The vibration level may increase above the level stated.

When assessing vibration exposure to determine safety measures required by 2002/44/EC to protect persons regularly using power tools in employment, an estimation of vibration exposure should consider, the actual conditions of use and the way the tool is used, including taking account of all parts of the operating cycle such as the times when the tool is switched off and when it is running idle in addition to the trigger time.

Residual risks.

Additional residual risks may arise when using the tool which may not be included in the enclosed safety warnings. These risks can arise from misuse, prolonged use etc.

Even with the application of the relevant safety regulations and the implementation of safety devices, certain residual risks can not be avoided. These include:

- ◆ Injuries caused by touching any rotating/moving parts.
- ◆ Injuries caused when changing any parts, blades or accessories.
- ◆ Injuries caused by prolonged use of a tool. When using any tool for prolonged periods ensure you take regular breaks.
- ◆ Impairment of hearing.
- ◆ Health hazards caused by breathing dust developed when using your tool (example:- working with wood, especially oak, beech and MDF.)

Labels on tool

The following pictograms are shown on the tool along with the date code:



Warning! To reduce the risk of injury, the user must read the instruction manual.



Do not stare at operating lamp

Additional safety instructions for batteries and chargers

Batteries (not supplied)

- ◆ Never attempt to open for any reason.
- ◆ Do not expose the battery to water.
- ◆ Do not store in locations where the temperature may exceed 40 °C.
- ◆ Charge only at ambient temperatures between 10 °C and 40 °C.
- ◆ Charge only using the charger provided with the tool.
- ◆ When disposing of batteries, follow the instructions given in the section "Protecting the environment".



Do not attempt to charge damaged batteries.

Chargers (not supplied)

- ◆ Use your STANLEY FATMAX charger only to charge the battery in the tool with which it was supplied. Other batteries could burst, causing personal injury and damage.
- ◆ Never attempt to charge non-rechargeable batteries.
- ◆ Have defective cords replaced immediately.
- ◆ Do not expose the charger to water.
- ◆ Do not open the charger.
- ◆ Do not probe the charger.



The charger is intended for indoor use only.



Read the instruction manual before use.

Electrical safety



Your charger is double insulated; therefore no earth wire is required. Always check that the mains voltage corresponds to the voltage on the rating plate. Never attempt to replace the charger unit with a regular mains plug.

- ◆ If the supply cord is damaged, it must be replaced by the manufacturer or an authorised STANLEY FATMAX Service Centre in order to avoid a hazard.

Features

This tool includes some or all of the following features.

1. Variable speed trigger switch
2. Lock-off button
3. Blade clamp
4. Pivoting shoe
5. Hand grip
6. Battery pack (not supplied)
7. Battery release button
8. Main handle
9. Worklight

Use

Warning! Let the tool work at its own pace. Do not overload.

Charging the battery (not supplied) (Fig. A)

The battery needs to be charged before first use and whenever it fails to produce sufficient power on jobs that were easily done before.

The battery may become warm while charging; this is normal and does not indicate a problem.

Warning! Do not charge the battery at ambient temperatures below 10 °C or above 40 °C. Recommended charging temperature: approx. 24 °C.

Note: The charger will not charge a battery if the cell temperature is below approximately 10 °C or above 40 °C. The battery should be left in the charger and the charger will begin to charge automatically when the cell temperature warms up or cools down.

Note: To ensure maximum performance and life of lithium-ion battery packs, charge the battery pack fully before first use.

- ◆ Plug the charger (10) (not supplied) into an appropriate outlet before inserting battery pack (6) (not supplied).
- ◆ The green charging light (10a) will blink continuously indicating that the charging process has started.
- ◆ The completion of charge will be indicated by the green charging light (10a) remaining ON continuously. The battery pack (6) is fully charged and may be removed and used at this time or left in the charger (10).
- ◆ Charge discharged batteries within 1 week. Battery life will be greatly diminished if stored in a discharged state.

Charger LED Modes

	Charging: Green LED Intermittent	
	Fully Charged: Green LED Solid	
	Hot/Cold Pack Delay: Green LED Intermittent Red LED Solid	

Note: The compatible charger(s) will not charge a faulty battery pack. The charger will indicate a faulty battery pack by refusing to light.

Note: This could also mean a problem with a charger. If the charger indicates a problem, take the charger and battery pack to be tested at an authorized service centre.

Leaving the battery in the charger

The charger and battery pack can be left connected with the LED glowing indefinitely. The charger will keep the battery pack fresh and fully charged.

Hot/Cold Pack Delay

When the charger detects a battery that is too hot or too cold, it automatically starts a Hot/Cold Pack Delay, the green LED (10a) will flash intermittently, while the red LED (10b) will remain on continuously, suspending charging until the battery has reached an appropriate temperature.

The charger then automatically switches to the pack charging mode. This feature ensures maximum battery life.

Battery state of charge indicator (Fig. B)

The battery includes a state of charge indicator to quickly determine the extent of battery life as shown in figure B. By pressing the state of charge button (6a) you can easily view the charge remaining in the battery as illustrated in figure B.

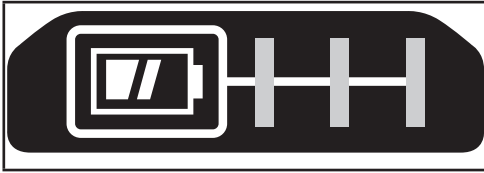

Installing and Removing the Battery Pack from the tool

Warning! Make certain the lock-off button is engaged to prevent switch actuation before removing or installing battery.

To install battery pack (Fig. C)

- ◆ Insert battery pack firmly into tool until an audible click is heard as shown in figure C. Ensure battery pack is fully seated and fully latched into position.

To remove battery pack (Fig. D)

- ◆ Depress the battery release button (7) as shown in figure D and pull battery pack out of tool.

Storage hook (Optional extra) (Fig. E, F)

Warning! To reduce the risk of serious personal injury, place the Speed selector and lock off button in the lock-off position or turn tool off and disconnect battery pack before making any adjustments or removing/installing attachments or accessories.

An accidental start-up can cause injury.

Warning! To reduce the risk of serious personal injury, ensure the screw (12) holding the storage hook is secure.

Note: When attaching or replacing the storage hook (11), use only the screw (12) that is provided. Be sure to securely tighten the screw into the accessory attachment location. If the hook is not desired at all, it can be removed from the tool.

To move the storage hook, remove the screw (12) that holds the storage hook (11) in place.

Note: Various trackwall hooks and storage configurations are available.

Please visit our website www.stanley.eu/3 for further information.

Assembly

Warning! Before assembly, remove the battery from the tool and make sure that the saw blade has stopped. Used saw blades may be hot.

Fitting the saw blade (fig. G)

- ◆ Hold the tool away from the body
- ◆ Rotate the blade clamp collar (3) in the direction shown in figure G.
- ◆ Insert the shank of the blade (13) fully into the blade clamp collar (3).
- ◆ Release the blade clamp collar and gently tug on the blade to ensure blade is clamped securely.

Note: The blade can be installed with the teeth up to assist in flush cutting.

Removing the saw blade (fig. G)

Warning! Burn hazard: Do not touch the blade and clamp collar immediately after use. Contact with the blade may result in personal injury.

- ◆ Rotate the blade clamp collar (3) to the release position
- ◆ Remove blade (13).

Lock-Off Button and Trigger Switch (Fig. H)

Your saw is equipped with a lock-off button (2).

- ◆ To lock the trigger switch, press the lock-off button on the left. Always lock the trigger switch when carrying or storing the tool to eliminate unintentional starting.
- ◆ To unlock the trigger switch, press the lock-off button on the right. Pull the trigger switch to turn the motor ON. Releasing the trigger switch turns the motor OFF.

Warning! This tool has no provision to lock the switch in the ON position, and should never be locked ON by any other means.

The variable speed trigger switch will give you added versatility. The further the trigger is depressed the higher the speed of the saw.

Warning! Use of very slow speed is recommended only for beginning a cut. Prolonged use at very slow speed may damage your saw.

Correct hand position (Fig. I)

Warning! To reduce the risk of serious personal injury, ALWAYS use correct hand position as shown.

Warning! To reduce the risk of serious personal injury, ALWAYS hold securely in anticipation of a sudden reaction. Correct hand position requires one hand on the main handle (8) and one hand on the hand grip (5) or one hand on the main handle (8) with the material being cut properly clamped.

Worklight (Main figure on cover of manual)

Warning! Do not stare into worklight. Serious eye injury could result.

There is a worklight (9) located on the end of the tool near the shoe. The worklight is activated when the trigger switch is depressed, and will remain on for a short time after the trigger switch is released. If the trigger switch remains depressed, the worklight will remain on.

Note: The worklight is for lighting the immediate work surface and is not intended to be used as a flashlight.

Cutting

The blade (13) should extend past the pivoting shoe (4) and the thickness of the workpiece throughout the cut. Select the blade best suitable for the material to be cut and use the shortest blade suitable for the thickness of the material. Do not use jigsaw blades with this tool.

Note: Before cutting any type of material, be sure it is firmly anchored or clamped to prevent slipping.

- ◆ Place blade (13) and pivoting shoe (4) lightly against work to be cut.
- ◆ Switch on saw motor and allow it to obtain maximum speed before applying pressure.
- ◆ Always hold saw as shown in Figure I. Whenever possible, the pivoting shoe must be held firmly against the material being cut. This will prevent the saw from jumping or vibrating and will minimize blade breakage.

Flush cutting (Fig. J)

The compact design of the reciprocating saw motor housing and pivoting shoe permit close cutting to floors, corners and other difficult areas.

To maximize flush cutting capabilities:

- ◆ Insert the blade shaft into the blade clamp with the teeth of the blade facing up.
- ◆ Adjust the angle of the handle on the tool so you are as close to the work surface as possible.

Wood cutting (Fig. K)

- ◆ Before cutting any type of wood, be sure the workpiece is firmly anchored or clamped to prevent slipping.
- ◆ Place blade and pivoting shoe firmly against work to be cut.
- ◆ Switch on saw motor before starting the cut.
- ◆ Always hold saw as shown in Figure I while cutting. Whenever possible, the pivoting shoe must be held firmly against the material being cut. This will prevent the saw from jumping or vibrating and minimize blade breakage.

Metal Cutting (Fig. L)

Be aware that sawing metal takes much more time than sawing wood.

- ◆ Use a saw blade suitable for sawing metal. Use a fine-tooth saw blade for ferrous metals and a coarser saw blade for non-ferrous metals.
- ◆ When cutting thin sheet metal, clamp a piece of scrap wood to the back surface of the workpiece and cut through this sandwich. This will ensure a clean cut without excess vibration or tearing of metal.

- ◆ Avoid forcing cutting blade as this reduces blade life and causes costly blade breakage.
- ◆ Spread a thin film of oil or other coolant along the line ahead of the saw cut for easier operation and longer blade life.

Pocket cutting in wood (M)

- ◆ Measure and mark the required pocket cut.
- ◆ Insert blade in blade clamp and tighten blade clamp securely.
- ◆ Tip the saw backward until the back edge of the pivoting shoe is firmly on the work surface.
- ◆ Switch motor on, permitting blade to attain maximum speed.
- ◆ Grip handle steadily and begin a slow, deliberate upward swing with the handle of the saw.
- ◆ The blade will begin to feed into material. Always be sure blade is completely through material before continuing with pocket cut.

Note: In areas where blade visibility is limited, use the edge of the pivoting shoe as a guide.

Cutting branches

Branches up to 25 mm in diameter can be cut with this tool.

Warning! Do not use the tool while in a tree, on a ladder or on any other unstable surface. Be aware of where the branch will fall.

- ◆ Cut downward and away from your body.
- ◆ Make the cut close to the main branch or tree body.

Accessories

The performance of your tool depends on the accessory used. STANLEY FATMAX accessories are engineered to high quality standards and designed to enhance the performance of your tool. By using these accessories you will get the very best from your tool.

Warning! Since accessories, other than those offered by STANLEY FATMAX, have not been tested with this product, use of such accessories with this tool could be hazardous. To reduce the risk of injury, only STANLEY FATMAX recommended accessories should be used with this product. Recommended accessories for use with your tool are available at extra cost from your local dealer or authorized service center.

Blades

The saw will accept a blade up to 9 cm long. Always use the shortest blade suitable for your project but long enough to keep the blade cutting through the material. Longer blades are more likely to be bent or damaged during use. During operation some longer blades may vibrate or shake if the saw is not kept in contact with the workpiece.

Maintenance

Your STANLEY FATMAX tool has been designed to operate over a long period of time with a minimum of maintenance. Continuous satisfactory operation depends upon proper tool care and regular cleaning.

Your charger does not require any maintenance apart from regular cleaning.

Warning! Before performing any maintenance on the tool, remove the battery from the tool. Unplug the charger before cleaning it.

- ◆ Regularly clean the ventilation slots in your tool and charger using a soft brush or dry cloth.
- ◆ Regularly clean the motor housing using a damp cloth.
- ◆ Do not use any abrasive or solvent-based cleaner.
- ◆ Regularly open the chuck and tap it to remove any dust from the interior.

Protecting the environment



Separate collection. Products and batteries marked with this symbol must not be disposed of with normal household waste.

Products and batteries contain materials that can be recovered or recycled reducing the demand for raw materials. Please recycle electrical products and batteries according to local provisions. Further information is available at www.2helpU.com

Technical data

		SFMC305
Input Voltage	V _{DC}	18
No-load speed	Min ⁻¹	0 - 2800
Stroke length	mm	19
Weight (without battery pack)	kg	1.45
Cutting capacity		
Wood	mm	90
Steel	mm	40

This tool is a Bare unit but can be used with the chargers in the following table.

Charger		SFMCB11	SFMCB12	SFMCB14
Input Voltage	V _{AC}	230	230	230
Output Voltage	V _{DC}	18	18	18
Current	A	1.25	2	4

This tool is a Bare unit but can be used with the batteries in the following table.

Battery		SFMCB201	SFMCB202	SFMCB204	SFMCB206
Voltage	V _{DC}	18	18	18	18
Capacity	Ah	1.5	2.0	4.0	6.0
Type		Li-Ion	Li-Ion	Li-Ion	Li-Ion

Level of sound pressure according to EN62841:

Sound pressure (L_{pa}) at work station 78 dB(A), uncertainty (K) 5 dB(A)

Sound power (L_{wa}) 89 dB(A), uncertainty (K) 5 dB(A)

Vibration total values (triax vector sum) according to EN62841:

Cutting board (a_v) 10.9 m/s², uncertainty (K) 1.5 m/s²

Cutting wooden beams (a_v) 10.7 m/s², uncertainty (K) 1.5 m/s²

EC declaration of conformity

MACHINERY DIRECTIVE



SFMC305 - Cordless hand held saw
Stanley Europe declares that these products described under "technical data" are in compliance with:
2006/42/EC, EN62841-1:2015, EN 62841-2-11:2016+A1:2020.

These products also comply with Directive, 2014/30/EU and 2011/65/EU. For more information, please contact Black & Decker at the following address or refer to the back of the manual.

For more information, please contact STANLEY FATMAX at the following address or refer to the back of the manual. The undersigned is responsible for compilation of the technical file and makes this declaration on behalf of
STANLEY FATMAX.

Patrick Diepenbach

Patrick Diepenbach
General Manager, Benelux
STANLEY FATMAX,
Egide Walschaertsstraat 14-18
2800 Mechelen, Belgium
05/20/2022

Declaration of Conformity

The Supply of Machinery (Safety) Regulations 2008



SFMC305 - Cordless hand held saw
STANLEY FATMAX declares that these products described
under "technical data" are in compliance with:

The Supply of Machinery (Safety) Regulations, 2008, S.I.
2008/1597 (as amended), EN62841-1:2015, EN 62841-2-
11:2016+A1:2020 .

These products conform to the following UK Regulations:
Electromagnetic Compatibility Regulations, 2016,
S.I.2016/1091 (as amended).

The Restriction of the Use of Certain Hazardous Substances
in Electrical and Electronic Equipment Regulations 2012, S.I.
2012/3032 (as amended).

For more information, please contact STANLEY FATMAX at
the following address or refer to the back of the manual.

The undersigned is responsible for compilation of the techni-
cal file and makes this declaration on behalf of STANLEY
FATMAX.

Karl Evans
Director – Consumer Power Tools
STANLEY FATMAX, 270 Bath Road, Slough,
Berkshire, SL1 4DX
United Kingdom
05/20/2022

Garantie

Stanley Fat Max is confident of the quality of its products and
offers consumers a 12 month guarantee from the date
of purchase. This guarantee is in addition to and in no way
prejudices your statutory rights. The guarantee is valid within
the territories of the Member States of the European Union,
European Free Trade area and the United Kingdom.

To claim on the guarantee, the claim must be in accordance
with Stanley Fat Max Terms and Conditions and you will need
to submit proof of purchase to the seller or an authorised
repair agent.

Terms and conditions of the Stanley Fat Max 1 year guarantee
and the location of your nearest authorised repair agent can
be obtained on the Internet at www.2helpU.com, or by
contacting your local Stanley Fat Max office at the address
indicated in this manual.

Please visit our website www.stanley.eu/3 to register
your new Stanley Fat Max product and receive updates on
new products and special offers.

Verwendungszweck

Ihre STANLEY FATMAX Handsäge SFMC305 wurde zum
Sägen von Holz, Kunststoff und Metallblechen entwickelt.
Dieses Gerät ist zum gewerblichen und privaten Einsatz
vorgesehen.

Sicherheitshinweise

Allgemeine Sicherheitswarnhinweise für Elektrowerkzeuge



**Warnung! Beachten Sie alle
Sicherheitshinweise, Anweisungen,
Darstellungen und Daten, die Sie mit dem
Gerät erhalten.** Wenn Sie die folgenden
Anweisungen nicht beachten, kann es zu
elektrischem Schlag, Feuer und/oder
schweren Verletzungen kommen.

**Bewahren Sie alle Warnhinweise und alle Anweisungen
auf.** Der Begriff „Elektrowerkzeug“ in den Warnhinweisen
bezieht sich auf Ihr netzbetriebenes Elektrowerkzeug (mit
Kabel) oder auf Ihr akkubetriebenes (kabelloses)
Elektrowerkzeug.

1. Sicherheit im Arbeitsbereich

- a. **Halten Sie Ihren Arbeitsbereich sauber und gut
ausgeleuchtet.** Unaufgeräumte oder dunkle Bereiche
begünstigen Unfälle.
- b. **Betreiben Sie das Gerät nicht in Umgebungen, in
denen Explosionsgefahr z. B. aufgrund von
brennbaren Flüssigkeiten, Gasen oder Staub besteht.**
Elektrowerkzeuge erzeugen Funken, die den Staub oder
die Dämpfe entzünden können.
- c. **Halten Sie Kinder und andere Personen während der
Benutzung eines Geräts fern.** Ablenkung kann dazu
führen, dass Sie die Kontrolle über das Gerät verlieren.

2. Elektrische Sicherheit

- a. **Der Netzstecker des Geräts muss in die Steckdose
passen. Ändern Sie niemals den Stecker in
irgendeiner Form.**
**Verwenden Sie keinerlei Adapterstecker an geerdeten
Elektrogeräten.** Unveränderte Stecker und passende
Steckdosen mindern die Gefahr eines elektrischen
Schlages.
- b. **Vermeiden Sie Körperkontakt mit geerdeten
Oberflächen von Rohren, Heizungen, Herden und
Kühlschränken.** Es besteht eine erhöhte Gefahr für einen
elektrischen Schlag, wenn Ihr Körper geerdet ist.
- c. **Halten Sie Geräte von Regen und Nässe fern.** Wenn
Wasser in das Elektrogerät eindringt, erhöht sich die
Gefahr eines elektrischen Schlages.

- d. **Verwenden Sie das Kabel ordnungsgemäß. Verwenden Sie niemals das Kabel, um das Elektrogerät zu tragen oder durch Ziehen vom Netz zu trennen. Halten Sie das Kabel fern von Hitze, Öl, scharfen Kanten oder beweglichen Teilen.** Beschädigte oder verhedderte Kabel erhöhen die Gefahr eines elektrischen Schlages.
- e. **Verwenden Sie nur für den Außenbereich zugelassene Verlängerungskabel, wenn Sie mit dem Gerät im Freien arbeiten.** Die Verwendung von für den Außeneinsatz geeigneten Kabeln mindert die Gefahr eines elektrischen Schlages.
- f. **Wenn das Gerät in einer feuchten Umgebung verwendet werden muss, schließen Sie es unbedingt an eine Steckdose mit Fehlerstromschutzschalter (FI-Schalter) an.** Der Einsatz eines Fehlerstromschutzschalters mindert die Gefahr eines elektrischen Schlages.
3. **Persönliche Sicherheit**
- a. **Seien Sie aufmerksam, achten Sie darauf, was Sie tun, und gehen Sie sachgerecht mit einem Gerät um. Benutzen Sie kein Elektrowerkzeug, wenn Sie müde sind oder unter dem Einfluss von Drogen, Alkohol oder Medikamenten stehen.** Ein Moment der Unachtsamkeit beim Betrieb eines Elektrogeräts kann zu schweren Verletzungen führen.
- b. **Verwenden Sie eine geeignete Schutzausrüstung. Tragen Sie immer einen Augenschutz.** Das Tragen persönlicher Schutzausrüstung, wie Staubmaske, rutschfeste Sicherheitsschuhe, Schutzhelm oder Gehörschutz, je nach Art und Einsatz des Elektrowerkzeugs, verringert das Risiko von Verletzungen.
- c. **Vermeiden Sie eine unbeabsichtigte Inbetriebnahme. Vergewissern Sie sich, dass der Schalter in der AUS-Position ist, bevor Sie das Gerät an die Stromversorgung und/oder an den Akku anschließen oder wenn Sie das Gerät aufnehmen oder tragen.** Wenn Sie beim Tragen des Elektrowerkzeugs den Finger am Schalter haben oder das Gerät eingeschaltet an die Stromversorgung anschließen, kann dies zu Unfällen führen.
- d. **Entfernen Sie Einstell- oder Schraubenschlüssel, bevor Sie das Gerät einschalten.** Werkzeuge oder Schlüssel, die an rotierenden Teilen des Elektrogerätes angebracht sind, können zu Verletzungen führen.
- e. **Beugen Sie sich nicht zu weit nach vorne. Sorgen Sie für einen sicheren Stand und halten Sie jederzeit das Gleichgewicht.** Dadurch können Sie das Elektrowerkzeug in unerwarteten Situationen besser kontrollieren.
- f. **Tragen Sie geeignete Kleidung. Tragen Sie keine weite Kleidung und keinen Schmuck.**
- Halten Sie Ihre Haare, Kleidung und Handschuhe von beweglichen Teilen fern.** Lose sitzende Kleidung, Schmuck oder lange Haare können sich in den beweglichen Teilen verfangen.
- g. **Falls Vorrichtungen zum Absaugen oder Auffangen von Staub vorhanden sind, vergewissern Sie sich, dass diese angeschlossen sind und richtig verwendet werden.** Der Einsatz von Staubsammlern kann staubbedingte Gefahren mindern.
- Vermeiden Sie, durch die häufige Nutzung des Werkzeugs in einen Trott zu verfallen und Prinzipien für die Werkzeugsicherheit zu ignorieren.** Eine unachtsame Aktion kann im Bruchteil einer Sekunde zu schweren Verletzungen führen.
4. **Gebrauch und Pflege von Elektrowerkzeugen**
- a. **Überlasten Sie das Gerät nicht. Verwenden Sie das für Ihre Arbeit passende Elektrogerät.** Das richtige Gerät wird die Aufgabe besser und sicherer erledigen, wenn es bestimmungsgemäß verwendet wird.
- b. **Verwenden Sie das Gerät nicht, wenn der Ein-/Ausschalter nicht funktioniert.** Ein Elektrowerkzeug, das sich nicht mehr ein- oder ausschalten lässt, ist gefährlich und muss repariert werden.
- Trennen Sie den Stecker vom Netz und/oder entfernen Sie die Akkus, falls abnehmbar, vom Elektrogerät, bevor Sie Einstellungen am Gerät vornehmen, Zubehör wechseln oder es aufbewahren. Diese Vorbeugemaßnahmen mindern die Gefahr, dass das Elektrogerät unbeabsichtigt startet.
- d. **Bewahren Sie unbenutzte Geräte außerhalb der Reichweite von Kindern auf. Lassen Sie Geräte nicht von Personen benutzen, die damit nicht vertraut sind oder diese Anweisungen nicht gelesen haben.** Elektrogeräte sind in den Händen nicht geschulter Personen gefährlich.
- e. **Pflegen Sie Elektrowerkzeuge und Zubehör. Prüfen Sie, ob bewegliche Teile verzogen oder ausgeschlagen, ob Teile gebrochen oder in einem Zustand sind, der den Betrieb des Elektrogerätes beeinträchtigen kann. Bei Beschädigungen lassen Sie das Elektrogerät reparieren, bevor Sie es verwenden.** Viele Unfälle entstehen wegen mangelnder Wartung der Elektrogeräte.
- f. **Halten Sie Schneidgeräte scharf und sauber.** Richtig gewartete Schneidwerkzeuge mit scharfen Klingen blockieren seltener und sind leichter unter Kontrolle zu halten.
- g. **Verwenden Sie Gerät, Zubehör, Einsatz-Bits usw. entsprechend diesen Anweisungen und berücksichtigen Sie dabei die Arbeitsbedingungen und die auszuführende Arbeit.**

Wenn Sie das Elektrogerät für Aufgaben verwenden, die nicht bestimmungsgemäß sind, kann dies zu gefährlichen Situationen führen.

Halten Sie die Griffe trocken, sauber und frei von Öl und Fett. Rutschige Griffe und Oberflächen unterbinden die sichere Bedienbarkeit und Kontrolle über das Werkzeug in unerwarteten Situationen.

5. Gebrauch und Pflege von Akkuwerkzeugen

- a. **Laden Sie den Akku nur mit dem vom Hersteller vorgesehenen Ladegerät auf.** Für ein Ladegerät, das nur für eine bestimmte Akkuart geeignet ist, besteht Brandgefahr, wenn es mit anderen Akkus verwendet wird.
- b. **Verwenden Sie nur die für das jeweilige Gerät vorgesehenen Akkus.** Die Verwendung anderer Akkus kann zu Verletzungen oder Bränden führen.
- c. **Bewahren Sie den Akku bei Nichtbenutzung nicht in der Nähe metallischer Objekte wie Büroklammern, Münzen, Schlüsseln, Nägeln oder Schrauben auf, da diese eine Verbindung zwischen beiden Polen des Akkus herstellen können.** Durch den dadurch entstehenden Kurzschluss kann der Akku in Brand geraten.
- d. **Bei falscher Anwendung kann Flüssigkeit aus dem Akku austreten. Vermeiden Sie den Kontakt damit. Bei unbeabsichtigtem Kontakt mit Wasser abspülen. Gelangt die Flüssigkeit in die Augen, ziehen Sie außerdem ärztliche Hilfe hinzu.** Austretende Akkuflüssigkeit kann zu Hautreizungen oder Verbrennungen führen.
- e. **Verwenden Sie kein Akkupack oder Werkzeug, das beschädigt ist oder modifiziert wurde.** Beschädigte oder modifizierte Akkus können unvorhersehbare Reaktionen auslösen und zu Bränden, Explosionen oder Verletzungen führen.
- f. **Setzen Sie das Akkupack oder Werkzeug keinem Feuer oder übermäßig hohen Temperaturen aus.** Die Belastung durch Feuer oder Temperaturen über 130 °C kann zur Explosion führen.
- g. **Befolgen Sie alle Ladeanweisungen und laden Sie das Akkupack oder Werkzeug nicht außerhalb des in den Anweisungen festgelegten Temperaturbereichs auf.** Ein unsachgemäßer Ladevorgang oder Temperaturen außerhalb des festgelegten Bereichs können den Akku schädigen und die Brandgefahr erhöhen.

6. Service

- a. **Lassen Sie das Gerät nur von qualifiziertem Fachpersonal und nur mit Originalersatzteilen reparieren.**

Damit wird sichergestellt, dass die Sicherheit des Gerätes erhalten bleibt.

- b. **Führen Sie niemals Wartungsarbeiten an beschädigten Akkus durch.** Die Wartung von Akkupacks darf nur vom Hersteller selbst oder autorisierten Dienstleistern durchgeführt werden.

Allgemeine Sicherheitswarnhinweise für Elektrowerkzeuge



Warnung! Warnung! Zusätzliche Sicherheitswarnungen für Handsägen.

- ◆ **Halten Sie das Elektrowerkzeug an den isolierten Griffflächen, wenn Arbeiten durchgeführt werden, bei denen das Schneidgerät versteckte Leitungen berühren könnte.** Der Kontakt mit stromführenden Leitungen kann auch offenliegende Metallteile am Gerät unter Strom setzen und zu einem Stromschlag führen.
- ◆ **Sichern Sie das Werkstück zum Beispiel mit Einspannvorrichtungen auf einer stabilen Plattform.** Das Werkstück ist instabil, wenn es mit der Hand oder dem Körper abgestützt wird, was zum Verlust der Kontrolle führen kann.
- ◆ **Tragen Sie stets einen Gehörschutz.**
- ◆ **Halten Sie Ihre Hände vom Sägebereich fern.** Greifen Sie niemals unter das zu schneidende Werkstück. Bewegen Sie Ihre Finger nicht in die Nähe des sich bewegenden Sägeblattes und dessen Klemme. Versuchen Sie nicht, die Säge zu stabilisieren, indem Sie diese am Sägeschuh halten.
- ◆ **Halten Sie die Sägeblätter scharf.** Stumpfe oder beschädigte Sägeblätter können dazu führen, dass die Säge unter Druck blockiert oder ausbricht. Verwenden Sie immer ein für das jeweilige Werkstück und die Art des Schnittes geeignetes Sägeblatt.
- ◆ **Achten Sie beim Sägen von Rohren oder Leitungen darauf, dass diese frei von Wasser, Stromkabeln und Ähnlichem sind.**
- ◆ **Berühren Sie das Werkstück oder das Sägeblatt nicht direkt nach dem Gebrauch.** Sie können sehr heiß werden.
- ◆ **Achten Sie auch auf nicht sichtbare Gefahren, wenn Sie in Wände, Böden oder Decken sägen.** Prüfen Sie diese Stellen auf dahinter liegende Kabel oder Rohre.
- ◆ **Das Sägeblatt bewegt sich auch dann noch, wenn Sie den Schalter losgelassen haben.**
Schalten Sie das Gerät vor dem Ablegen stets aus, und warten Sie, bis das Sägeblatt zum Stillstand gekommen ist.

Warnung! Der Schwingungsemissionswert während der tatsächlichen Verwendung des Elektrowerkzeugs kann in Abhängigkeit von den Arten, auf die das Werkzeug verwendet wird, vom erklärten Wert abweichen. Das Schwingungsniveau kann das angegebene Niveau übersteigen.

- ◆ Die bestimmungsgemäße Verwendung ist in dieser Betriebsanleitung beschrieben. Die Verwendung von Zubehör oder Anbauteilen, die nicht in dieser Anleitung empfohlen sind, sowie die Bedienung des Geräts in Abweichung von den in dieser Anleitung beschriebenen Verfahren kann zu Verletzungen und/oder Sachschäden führen.

Sicherheit von Anderen

- ◆ Dieses Gerät darf nicht von Personen (einschließlich Kindern) mit eingeschränkten physischen, sensorischen oder mentalen Fähigkeiten oder ohne ausreichende Erfahrung oder Kenntnisse verwendet werden, außer wenn diese Personen von einer Person, die für ihre Sicherheit verantwortlich ist, bei der Verwendung des Geräts beaufsichtigt oder mit ihm vertraut gemacht werden.
- ◆ Kinder müssen beaufsichtigt werden, um sicherzustellen, dass sie nicht mit dem Gerät spielen.

Schwingung

Die in den Abschnitten „Technische Daten“ und „EU-Konformitätserklärung“ angegebenen Werte für die Vibrationsemission wurden mit einer Standard-Prüfmethode nach EN 62841 ermittelt und können zum Vergleich verschiedener Geräte herangezogen werden. Die erklärten Schwingungsemissionswerte können auch in einer vorläufigen Expositionsbeurteilung verwendet werden.

Warnung! Der Schwingungsemissionswert während der tatsächlichen Verwendung des Elektrowerkzeugs kann in Abhängigkeit von den Arten, auf die das Werkzeug verwendet wird, vom erklärten Wert abweichen. Das Schwingungsniveau kann das angegebene Niveau übersteigen.

Bei der Bewertung der Schwingungsexposition zur Festlegung der durch die Richtlinie 2002/44/EG erforderlichen Sicherheitsmaßnahmen zum Schutz von Personen, die bei ihrer Beschäftigung regelmäßig Elektrowerkzeuge verwenden, muss eine Schätzung der Schwingungsexposition die tatsächlichen Nutzungsbedingungen und die Art berücksichtigen, auf die das Werkzeug verwendet wird, einschließlich der Beachtung aller Teile des Betriebszyklus, wie die Male, die das Werkzeug ausgeschaltet wird und wenn es im Ruhemodus läuft zusätzlich zur Auslösezeit.

Restrisiken.

Zusätzliche Restrisiken können auftreten, wenn das Werkzeug verwendet wird, das möglicherweise nicht in den Sicherheitswarnungen enthalten ist.

Diese Risiken können aus Missbrauch, verlängerter Nutzung usw. resultieren.

Selbst unter Beachtung der geltenden Sicherheitsvorschriften und des Einsatzes von Schutzvorrichtungen können bestimmte Risiken nicht vermieden werden. Diese sind:

- ◆ Verletzungen, die durch das Berühren von sich drehenden/bewegenden Teilen verursacht werden.
- ◆ Verletzungen, die durch das Austauschen von Teilen, Messern oder Zubehör verursacht werden.
- ◆ Verletzungen, die durch längeren Gebrauch eines Geräts verursacht werden. Bei der längeren Verwendung eines Werkzeugs ist sicherzustellen, dass regelmäßige Pausen eingelegt werden.
- ◆ Schwerhörigkeit.
- ◆ Gesundheitsrisiken durch das Einatmen von Staub beim Gebrauch des Geräts (beispielsweise bei Holzarbeiten, insbesondere Eiche, Buche und Pressspan).

Etiketten am Werkzeug

Die folgenden Bildsymbole werden gemeinsam mit dem Datumcode auf dem Werkzeug ausgewiesen:



Warnung! Zur Reduzierung der Verletzungsgefahr muss der Nutzer die Betriebsanleitung lesen.



Starren Sie nicht auf die Betriebsleuchte

Zusätzliche Sicherheitshinweise für Akkus und Ladegeräte

Akkus (nicht im Lieferumfang enthalten)

- ◆ Keinesfalls versuchen, den Akku zu öffnen.
- ◆ Achten Sie darauf, dass der Akku nicht mit Wasser in Berührung kommt.
- ◆ Nicht bei Temperaturen über 40 °C lagern.
- ◆ Laden Sie den Akku nur bei Umgebungstemperaturen von 10 °C bis 40 °C.
- ◆ Verwenden Sie ausschließlich das mitgelieferte Ladegerät.
- ◆ Bei der Entsorgung von Akkus oder Batterien die Hinweise im Abschnitt „Umweltschutz“ beachten.



Versuchen Sie nie, beschädigte Akkus aufzuladen.

Ladegeräte (nicht im Lieferumfang enthalten)

- ◆ Verwenden Sie das STANLEY FATMAX Ladegerät nur für den Akku des Werkzeugs, mit dem es geliefert wurde. Andere Akkus könnten platzen und Sachschäden oder Verletzungen verursachen.
- ◆ Versuchen Sie keinesfalls, nicht aufladbare Batterien zu laden.
- ◆ Lassen Sie beschädigte Kabel sofort austauschen.

- ◆ Achten Sie darauf, dass das Ladegerät nicht mit Wasser in Berührung kommt.
- ◆ Versuchen Sie nicht, das Ladegerät zu öffnen.
- ◆ Nehmen Sie am Ladegerät keine Veränderungen vor.



Das Ladegerät darf nur im Innenbereich verwendet werden.



Lesen Sie vor dem Gebrauch die Anleitung.

Elektrische Sicherheit



Das Ladegerät ist schutzisoliert, daher ist keine Erdleitung erforderlich. Stellen Sie sicher, dass die Netzspannung der auf dem Typenschild des Geräts angegebenen Spannung entspricht. Ersetzen Sie das Ladegerät keinesfalls durch ein normales Netzkabel.

- ◆ Bei einer Beschädigung des Netzkabels muss dieses durch den Hersteller oder eine STANLEY FATMAX Vertragswerkstatt ausgetauscht werden, um mögliche Gefahren zu vermeiden.

Merkmale

Dieses Werkzeug umfasst einige oder alle der folgenden Merkmale.

1. Drehzahl-Regelschalter
2. Arretierungstaste
3. Sägeblattklemme
4. Drehschuh
5. Handgriff
6. Akku (nicht im Lieferumfang enthalten)
7. Akku-Löseknopf
8. Haupthandgriff
9. Arbeitsleuchte

Verwendung

Warnung! Lassen Sie das Werkzeug die Geschwindigkeit selbst bestimmen.

Nicht überlasten.

Laden des Akkus (nicht im Lieferumfang enthalten) (Abb. A)

Der Akku muss vor erstmaliger Benutzung und immer dann aufgeladen werden, wenn das Gerät nicht mehr die volle Leistung bringt.

Während des Ladevorgangs kann der Akku warm werden. Das ist normal.

Warnung! Laden Sie den Akku nicht, wenn die Umgebungstemperatur unter 10 °C oder über 40 °C liegt.

Empfohlene Ladetemperatur: ca. 24 °C.







Hinweis: Ein Akku, bei dem die Temperatur der Batteriezellen unter ca. 10 °C oder über 40 °C liegt, wird vom Ladegerät nicht geladen.

Lassen Sie in diesem Fall den Akku im Ladegerät. Das Ladegerät beginnt automatisch mit dem Ladevorgang, sobald sich die Zellen erwärmt bzw. abgekühlt haben.

Hinweis: Um die maximale Leistung und Lebensdauer der Li-Ionen-Akkus zu gewährleisten, laden Sie den Akku vor der ersten Verwendung vollständig auf.

- ◆ Setzen Sie das Ladegerät (10) (nicht enthalten) in eine geeignete Steckdose ein, bevor Sie den Akku (6) (nicht enthalten) einsetzen.
- ◆ Die grüne Leuchte (Aufladen) (10a) blinkt dauerhaft und zeigt dadurch an, dass der Ladevorgang begonnen wurde.
- ◆ Der Abschluss des Ladevorgangs wird dadurch angezeigt, dass das grüne Licht (10a) dauerhaft leuchtet. Der Akku (6) ist vollständig aufgeladen und kann jetzt entnommen oder verwendet oder in der Ladestation (10) gelassen werden.
- ◆ Ein entladener Akku sollte innerhalb einer Woche wieder aufgeladen werden. Die Lebensdauer des Akkus sinkt drastisch, wenn dieser in entladene Zustand aufbewahrt wird.

LED-Modi des Ladegeräts

	Laden: Grüne LED - mit Unterbrechungen	
	Vollständig aufgeladen: Grüne LED - dauerhaft	
	Verzögerung heißer/kalter Akku: Grüne LED - mit Unterbrechungen Rote LED - dauerhaft	

Hinweis: Diese/s kompatible/n Ladegerät/e lädt keine defekten Akkus auf. Das Ladegerät zeigt einen defekten Akku dadurch an, dass es nicht leuchtet.

Hinweis: Dies kann auch auf ein Problem mit dem Ladegerät hinweisen. Wenn das Ladegerät auf ein Problem hinweist, bringen Sie es zusammen mit dem Akku zur Überprüfung zu einer autorisierten Servicestelle.

Belassen des Akkus im Ladegerät

Sie können den Akku auf im Ladegerät belassen. In diesem Fall leuchtet die LED-Anzeige dauerhaft. Das Ladegerät hält den Akku in einem vollständig geladenen Zustand.

Verzögerung heißer/kalter Akku

Wenn das Ladegerät einen zu heißen oder zu kalten Akku erkennt, startet es automatisch die Verzögerung heißer/kalter Akku. Die grüne LED (10a) blinkt dann mit Unterbrechungen, während die rote LED (10b) kontinuierlich leuchtet und den Ladevorgang bis zum Ende des Ladevorgangs unterbricht, bis der Akku eine angemessene Temperatur erreicht hat. Das Ladegerät schaltet dann automatisch in den Lademodus. Diese Funktion gewährleistet eine maximale Lebensdauer des Akkus.

Akkuladestandsanzeige (Abb. B)

Der Akku besitzt eine Ladestandsanzeige, mit der die Lebensdauer der Batterie wie in Abbildung B dargestellt schnell ermittelt werden kann. Durch Drücken der Ladezustands-Taste (6a) können Sie die im Akku verbleibende Ladung wie in Abbildung B dargestellt anzeigen.

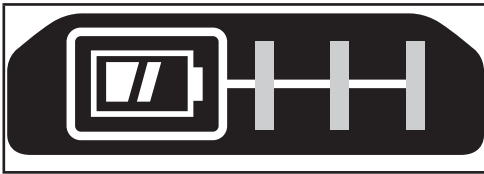

Anbringen und Entfernen des Akkus

Warnung! Der Verriegelungsknopf muss eingerastet sein, damit keine unbeabsichtigte Bedienung des Ein-/Aus-Schalters vor dem Anbringen bzw. Entfernen des Akkus erfolgen kann.

Anbringen des Akkus (Abb. C)

- ◆ Setzen Sie den Akku fest in das Werkzeug ein, bis ein Klicken zu hören ist, wie in Abbildung C gezeigt wird. Achten Sie darauf, dass der Akku vollständig eingesetzt und eingerastet ist.

Entfernen des Akkus (Abb. D)

- ◆ Drücken Sie den Akku-Löseknopf (7) wie in Abbildung D gezeigt und ziehen Sie den Akku aus dem Werkzeug.

Aufbewahrungshaken (Optionales Zubehör) (Abb. E, F)

Warnung! Um die Gefahr schwerer Verletzungen zu mindern, stellen Sie die Drehzahlregler und die Einschaltperre in die Verriegelungsposition oder schalten Sie das Gerät aus und entfernen Sie den Akku, bevor Sie Einstellungen vornehmen oder Anbaugeräte oder Zubehör anbringen oder entfernen. Ungewolltes Anlaufen kann Verletzungen verursachen.

Warnung! Stellen Sie zur Vermeidung von schweren Verletzungen sicher, dass die Schraube (12), die den Aufbewahrungshaken hält, sicher ist.

Hinweis: Verwenden Sie beim Befestigen oder Austauschen des Aufbewahrungshakens (11) nur die mitgelieferte Schraube (12). Achten Sie darauf, die Schraube in der Zubeinbaueinheit gut festzuziehen.

Wenn der Haken gar nicht verwendet werden soll, kann er vom Werkzeug abgenommen werden.

Um die Position des Aufbewahrungshakens zu ändern, entfernen Sie die Schraube (12), durch die der Aufbewahrungshaken (11) befestigt ist.

Hinweis: Verschiedene Trackwall-Haken und Aufbewahrungskonfigurationen sind verfügbar.

Weitere Informationen finden Sie auf unserer Website unter www.stanley.eu/3.

Montage

Warnung! Entfernen Sie vor der Montage den Akku aus dem Gerät, und stellen Sie sicher, dass das Sägeblatt zum Stillstand gekommen ist. Nach Verwendung der Handsäge kann das Sägeblatt heiß sein.

Einsetzen des Sägeblatts (Abb. G)

- ◆ Halten Sie das Gerät auf Abstand zum Körper.
- ◆ Drehen Sie den Sägeblattklemmring (3) in die Richtung wie in Abbildung G gezeigt.
- ◆ Setzen Sie den Schaft des Sägeblatts (13) vollständig in den Sägeblattklemmring (3) ein.
- ◆ Lösen Sie den Sägeblatt-Einspannring und stecken Sie das Sägeblatt sorgfältig so ein, dass es sicher eingespannt ist.

Hinweis: Das Sägeblatt kann mit den Sägezähnen nach oben angebracht werden, um bündiges Sägen zu ermöglichen.

Entfernen des Sägeblatts (Abb. G)

Warnung! Verbrennungsgefahr: Berühren Sie das Sägeblatt und Klemmkragen niemals direkt nach der Verwendung. Kontakt mit dem Sägeblatt kann zu Verletzungen führen.

- ◆ Drehen Sie den Sägeblattklemmring (3) in die Löseposition.
- ◆ Entfernen Sie das Sägeblatt (13).

Schalterarretierung und Auslöseschalter (Abb. H)

Ihre Säge verfügt über eine Schalterarretierung (2).

- ◆ Um den Auslöseschalter zu verriegeln, drücken Sie die Schalterarretierung auf der linken Seite. Verriegeln Sie immer den Auslöseschalter, wenn Sie das Werkzeug transportieren oder aufbewahren, um unbeabsichtigtes Starten zu verhindern.
- ◆ Um den Auslöseschalter zu entriegeln, drücken Sie die Schalterarretierung auf der rechten Seite. Ziehen Sie den Auslöseschalter, um den Motor einzuschalten. Das Lösen des Auslöseschalters schaltet den Motor aus.

Warnung! Dieses Werkzeug verfügt nicht über eine Vorrichtung zum Sperren des Auslöseschalters in der ON-Position und darf keinesfalls durch andere Methoden in der ON-Position gesperrt werden.

Durch den Auslöseschalter mit variabler Drehzahl verfügen Sie über mehr Vielseitigkeit. Je tiefer der Auslöseschalter gedrückt wird, umso höher ist die Drehzahl der Säge.

Warnung! Eine sehr geringe Drehzahl sollte nur für den Beginn eines Schnitts verwendet werden. Die längere Verwendung einer sehr geringen Drehzahl kann Ihre Säge beschädigen.

Richtige Haltung der Hände (Abb. I)

Warnung! Zur Reduzierung des Risikos schwerer Verletzungen muss IMMER die richtige Handstellung eingehalten werden, wie in der Abbildung gezeigt.

Warnung! Um die Gefahr schwerer Verletzungen zu mindern, halten Sie das Gerät IMMER sicher fest und seien Sie auf eine plötzliche Reaktion gefasst.

Bei der korrekten Handhaltung liegt eine Hand auf dem Haupthandgriff (8) und die andere auf dem Handgriff (5), oder eine Hand liegt auf dem Haupthandgriff (8) und das zu sägende Material ist fest eingespannt.

Arbeitsleuchte (Hauptabbildung auf dem Umschlag des Handbuchs)

Warnung! Blicken Sie nicht in den Strahl der Arbeitsleuchte. Dies könnte zu schweren Augenverletzungen führen.

Vorne am Werkzeug, in der Nähe des Schuhs, befindet sich eine Arbeitsleuchte (9). Beim Drücken des Auslöseschalters wird die Arbeitsleuchte aktiviert, die nach dem Loslassen des Auslöseschalters noch kurz eingeschaltet bleibt. Bleibt der Auslöseschalter gedrückt, bleibt auch die Arbeitsleuchte eingeschaltet.

Hinweis: Die Arbeitsleuchte soll die unmittelbare Arbeitsfläche ausleuchten und ist nicht dazu bestimmt, als Taschenlampe zu fungieren.

Sägen

Das Sägeblatt (13) muss beim Schneiden immer über den verstellbaren Schuh (4) und die Dicke des Werkstücks hinausreichen. Wählen Sie das für das zu sägende Material am besten geeignete Sägeblatt, und verwenden Sie das kürzeste Sägeblatt, das für die Dicke des Materials geeignet ist. Verwenden Sie für dieses Werkzeug keine Stichsägeblätter.

Hinweis: Stellen Sie vor dem Sägen aller Materialien immer sicher, dass das Werkstück fest verankert oder festgeklemmt ist, um Abrutschen zu verhindern.

- ◆ Legen Sie das Sägeblatt (13) und den Drehschuh (4) leicht gegen das Werkstück.

- ◆ Schalten Sie den Sägemotor ein und lassen Sie ihn die Höchstgeschwindigkeit erreichen, bevor Sie Druck ausüben.
- ◆ Halten Sie die Säge immer wie in Abbildung I gezeigt. Wann immer möglich, muss der Drehschuh fest gegen das zu sägende Material gehalten werden. Dies verhindert, dass die Säge springt oder vibriert, und Brüche des Sägeblatts werden minimiert.

Bündiges Sägen (Abb. J)

Dank des kompakten Designs des Motorgehäuses der Handsäge und des kippbaren Sägeblattschuhs kann die Säge auch sehr nah an Fußböden, Ecken und anderen schwierigen Arbeitsbereichen verwendet werden.

So erzielen Sie beim bündigen Sägen die besten Ergebnisse und Leistungen:

- ◆ Setzen Sie den Schaft des Sägeblatts mit den Sägezähnen nach oben in die Sägeblattklemme ein.
- ◆ Stellen Sie den Winkel des Gerätegriffs so ein, dass Sie dieses so nah am Werkstück wie möglich halten.

Schneiden von Holz (Abb. K)

- ◆ Stellen Sie vor dem Sägen aller Holzarten immer sicher, dass das Werkstück fest verankert oder festgeklemmt ist, um Abrutschen zu verhindern.
- ◆ Legen Sie das Sägeblatt und den Drehschuh fest gegen das Werkstück.
- ◆ Schalten Sie vor Schnittbeginn den Sägemotor.
- ◆ Halten Sie die Säge beim Schneiden immer wie in Abbildung I gezeigt. Wann immer möglich, muss der Drehschuh fest gegen das zu sägende Material gehalten werden. Dies verhindert, dass die Säge springt oder vibriert, und Brüche des Sägeblatts werden minimiert.

Sägen von Metall (Abb. L)

Beim Sägen von Metall erfolgt der Vorschub wesentlich langsamer als bei Werkstücken aus Holz.

- ◆ Verwenden Sie ein Sägeblatt, das zum Sägen von Metall geeignet ist. Verwenden Sie bei eisenhaltigen Metallen ein Sägeblatt mit feinen Zähnen und bei Metallen ohne Eisenanteil ein grobes Sägeblatt.
- ◆ Spannen Sie dünne Metallbleche zum Sägen auf eine Holz- oder Pressspanplatte. Dies gewährleistet einen sauberen Schnitt ohne extreme Vibrationen oder Reißen des Metalls.
- ◆ Beschleunigen Sie den Arbeitsvorgang nicht mit Gewalt, da dies die Lebensdauer des Sägeblatts verkürzt und Kosten durch gebrochene Sägeblätter verursacht.
- ◆ Bestreichen Sie die Schnittlinie dünn mit Öl oder einem anderen Kühlmittel. Dies vereinfacht den Schnittvorgang und verlängert die Lebensdauer des Sägeblatts.

Eintauchsnitte (Taschenschnitte) in Holz (M)

- ◆ Vermessen Sie den Einsatzschnitt und zeichnen Sie eine Schnittlinie.
- ◆ Setzen Sie das Sägeblatt in die Sägeblattklemme ein und ziehen Sie diese fest an.
- ◆ Kippen Sie die Säge nach hinten, bis die Hinterkante des Drehschuhs fest auf der Arbeitsfläche liegt.
- ◆ Schalten Sie den Motor ein und lassen Sie das Sägeblatt die maximale Geschwindigkeit erreichen.
- ◆ Halten Sie den Griff fest und schwingen Sie den Sägebügel langsam und vorsichtig nach oben.
- ◆ Das Sägeblatt frisst sich nun in das Material. Stellen Sie immer sicher, dass das Sägeblatt vollständig durch das Material gedrungen ist, bevor Sie einen Einsatzschnitt fortsetzen.

Hinweis: Verwenden Sie in Bereichen, wo die Sicht auf das Sägeblatt eingeschränkt ist, die Kante des Drehschuhs als Hilfe.

Schneiden von Ästen

Mit diesem Werkzeug können Sie Äste bis zu einem Durchmesser von 25 mm sägen.

Warnung! Verwenden Sie die Säge nicht, wenn Sie sich in einem Baum, auf einer Leiter oder auf einer anderen instabilen Fläche befinden. Schätzen Sie die Richtung ab, in die der Ast fallen kann.

- ◆ Schneiden Sie nach unten und vom Körper weg.
- ◆ Führen Sie den Schnitt nah an einem dicken Ast oder am Stamm durch.

Zubehör

Das verwendete Zubehör hat wesentlichen Einfluss auf die Leistung des Geräts.

Zubehöerteile von STANLEY FATMAX erfüllen höchste Qualitätsstandards und wurden speziell für die Verwendung mit Ihrem Gerät entwickelt. Bei Verwendung dieses Zubehörs erhalten Sie stets optimale Ergebnisse.

Warnung! Da Zubehör, das nicht von STANLEY FATMAX angeboten wird, nicht mit diesem Produkt geprüft worden ist, kann die Verwendung von solchem Zubehör an diesem Gerät gefährlich sein. Um das Verletzungsrisiko zu mindern, sollte mit diesem Produkt nur von STANLEY FATMAX Zubehör verwendet werden.

Empfohlenes Zubehör für Ihr Werkzeug können Sie bei Ihrer nächsten Kundendienststelle oder einer autorisierten Kundendienstwerkstatt erwerben.

Sägeblätter

Sie können bis zu 9 cm lange Sägeblätter mit dieser Säge verwenden. Verwenden Sie dennoch immer das kürzeste mögliche Sägeblatt. Je länger das Sägeblatt ist, desto größer ist die Wahrscheinlichkeit, dass es sich während der Benutzung verbiegt oder dabei beschädigt wird.

Längere Sägeblätter können darüber hinaus auch stark vibrieren oder rütteln, wenn die Säge nicht nah genug am Werkstück geführt wird.

Wartung

Ihr STANLEY FATMAX-Gerät wurde im Hinblick auf eine lange Lebensdauer und einen möglichst geringen Wartungsaufwand entwickelt. Ein kontinuierlicher, zufriedenstellender Betrieb hängt von der richtigen Pflege des Gerätes und seiner regelmäßigen Reinigung ab.

Ihr Ladegerät braucht neben der normalen Reinigung keine Wartung.

Warnung! Entfernen Sie vor jeglichen Wartungsarbeiten am Gerät den Akku aus dem Gerät. Ziehen Sie das Ladegerät aus der Netzsteckdose, bevor Sie es reinigen.

- ◆ Reinigen Sie regelmäßig die Lüftungsschlitze des Geräts und des Ladegeräts mit einer weichen Bürste oder einem trockenen Tuch.
- ◆ Reinigen Sie das Motorgehäuse regelmäßig mit einem feuchten Tuch.
- ◆ Verwenden Sie keine scheuerndes oder lösungsmittelbasiertes Reinigungsmittel.
- ◆ Öffnen Sie regelmäßig das Spannfutter, und entfernen Sie durch Klopfen Staub aus dem Inneren des Geräts.

Umweltschutz



Abfalltrennung. Produkte und Akkus mit diesem Symbol dürfen nicht mit dem normalen Hausmüll entsorgt werden.

Produkte und Batterien enthalten Materialien, die zurückgewonnen oder recycelt werden können und die Nachfrage nach Rohstoffen reduzieren. Bitte recyceln Sie Elektroprodukte und Batterien gemäß den lokalen Bestimmungen. Weitere Informationen finden Sie auf www.2helpU.com

Technische Daten

		SFMCS305
Eingangsspannung	V _{DC}	18
Leerlaufdrehzahl	Min ⁻¹	0 - 2800
Hub	mm	19
Gewicht (ohne Akku)	kg	1,45
Schnittleistung		
Holz	mm	90
Stahl	mm	40

Bei diesem Werkzeug handelt es sich nur um das Gerät alleine, es kann aber mit den Ladegeräten aus der folgenden Tabelle verwendet werden.

Der Unterzeichnete ist verantwortlich für die Zusammenstellung des technischen Dossiers und gibt diese Erklärung im Namen von STANLEY FATMAX ab.

Patrick Diepenbach

Patrick Diepenbach
General Manager, Benelux
STANLEY FATMAX,
Egide Walschaertsstraat 14-18
2800 Mechelen, Belgien
20. Mai 2022

Ladegerät		SFMCB11	SFMCB12	SFMCB14
Eingangsspannung	V_{AC}	230	230	230
Ausgangsspannung	V_{DC}	18	18	18
Stromstärke	A	1,25	2	4

Bei diesem Werkzeug handelt es sich nur um das Gerät alleine, es kann aber mit den Akkus aus der folgenden Tabelle verwendet werden.

Akku		SFMCB201	SFMCB202	SFMCB204	SFMCB206
Spannung	V_{DC}	18	18	18	18
Kapazität	Ah	1,5	2,0	4,0	6,0
Typ		Li-Ion	Li-Ion	Li-Ion	Li-Ion

Schalldruckpegel gemäß EN62841:	
Schalldruck (L_{pA}) an der Arbeitsstation	78 dB(A), Unsicherheitsfaktor (K) 5 dB(A)
Schalleistung (L_{WA})	89 dB(A), Unsicherheitsfaktor (K) 5 dB(A)

Gesamtvibration (Triax-Vektorsumme) gemäß EN62841:	
Schneiden von Brettern ($a_{h,3}$)	10,9 m/s ² , Unsicherheitsfaktor (K) 1,5 m/s ²
Schneiden von Holzbalken ($a_{h,3}$)	10,7 m/s ² , Unsicherheitsfaktor (K) 1,5 m/s ²

Garantie

Stanley FatMax vertraut auf die Qualität der eigenen Geräte und bietet dem Käufer eine Garantie von 12 Monaten ab Kaufdatum.

Diese Garantie ist ergänzend und beeinträchtigt keinesfalls ihre gesetzlichen Ansprüche.

Diese Garantie gilt innerhalb der Staatsgebiete der Mitgliedstaaten der Europäischen Union, der Europäischen Freihandelszone und des Vereinigten Königreichs.

Zur Inanspruchnahme dieser Garantie muss sie den allgemeinen Geschäftsbedingungen von Stanley FatMax entsprechen und dem Verkäufer bzw. der Vertragswerkstatt ist ein Kaufnachweis vorzulegen.

Die Geschäftsbedingungen der 1-jährigen der Stanley FatMax Garantie sowie den Ort der nächsten zugelassenen Reparaturwerkstatt in Ihrer Nähe erhalten Sie im Internet unter www.2helpU.com oder in dem Sie Kontakt mit dem Stanley FatMax Büro unter der in diesem Handbuch angegebenen Adresse aufnehmen.

Ihr neues Stanley FatMax-Produkt können Sie auf unserer Website unter www.stanley.eu/3 registrieren. Dort erhalten Sie auch Informationen über neue Produkte und Sonderangebote.

EG-Konformitätserklärung

MASCHINENRICHTLINIE



SFMC305 - Akku-Handsäge

Stanley Europe erklärt hiermit, dass diese unter „Technische Daten“ beschriebenen Produkte die folgenden Vorschriften erfüllen:

2006/42/EC, EN62841-1:2015, EN 62841-2-11:2016+A1:2020.

Diese Produkte entsprechen außerdem den Richtlinien 2014/30/EU und 2011/65/EU.

Für weitere Informationen wenden Sie sich bitte an Black & Decker unter der folgenden Adresse oder schauen Sie auf der Rückseite dieser Betriebsanleitung nach.

Weitere Informationen erhalten Sie von STANLEY FATMAX unter der folgenden Adresse. Diese befindet sich auch auf der Rückseite dieser Anleitung.

Utilisation prévue

Votre scie à main STANLEY FATMAX SFMCS305 a été conçue pour scier le bois, le plastique et la tôle. Cet outil a été conçu pour les professionnels et les particuliers.

Consignes de sécurité

Avertissements de sécurité générale propres aux outils électriques



Avertissement ! Veuillez à lire tous les avertissements sur la sécurité, toutes les instructions, toutes les illustrations et toutes les spécifications fournies avec cet outil électrique. Le non-respect de toutes les instructions listées ci-dessous peut entraîner des décharges électriques, des incendies et/ou de graves blessures.

Conservez tous les avertissements et toutes les instructions afin de pouvoir vous y référer dans le futur.

Le terme "outil électrique" mentionné dans les avertissements fait référence à vos outils électriques branchés sur secteur (avec fil) ou fonctionnant sur pile ou batterie (sans fil).

1. Sécurité de la zone de travail

- a. **Maintenez la zone de travail propre et bien éclairée.** Les zones sombres ou encombrées sont propices aux accidents.
- b. **N'utilisez pas d'outils électriques dans un environnement présentant des risques d'explosion ou en présence de liquides, gaz ou poussières inflammables.** Les outils électriques créent des étincelles qui peuvent enflammer les poussières et les fumées.
- c. **Maintenez les enfants et les autres personnes à l'écart quand vous utilisez un outil électrique.** Toute distraction peut vous faire perdre le contrôle de l'outil.

2. Sécurité électrique

- a. **Les prises des outils électriques doivent correspondre à la prise de courant murale. Ne modifiez jamais la prise d'aucune sorte.** N'utilisez aucun adaptateur avec des outils électriques reliés à la terre. L'utilisation de prises d'origine et de prises murales appropriées permet de réduire le risque de décharge électrique.
- b. **Évitez tout contact physique avec des surfaces reliées à la terre comme des tuyaux, des radiateurs, des fours et des réfrigérateurs par exemple.** Il y a sinon un risque accru de décharge électrique si votre corps est lui-même relié à la terre.
- c. **N'exposez pas les outils électriques à la pluie, ni à l'humidité.**

Le risque de décharge électrique augmente si de l'eau pénètre dans un outil électrique.

- d. **Ne tirez pas sur le cordon d'alimentation. N'utilisez jamais le cordon pour transporter, tirer ou débrancher l'outil électrique. Maintenez le cordon à l'écart de la chaleur, des substances grasses, des bords tranchants ou des pièces mobiles.** Les cordons endommagés ou emmêlés augmentent les risques de décharges électriques.
 - e. **Si vous utilisez un outil électrique à l'extérieur, utilisez une rallonge homologuée pour les travaux en extérieur.** L'utilisation d'une rallonge électrique homologuée pour les travaux en extérieur réduit le risque de décharge électrique.
 - f. **Si l'utilisation d'un outil électrique dans un endroit humide est inévitable, utilisez une alimentation électrique protégée par un disjoncteur différentiel à courant résiduel (DDR).** L'utilisation d'un DDR réduit le risque de décharge électrique.
- ### 3. Sécurité des personnes
- a. **Restez vigilant, surveillez ce que vous faites et faites preuve de bon sens lorsque vous utilisez un outil électrique.** N'utilisez pas d'outils électriques si vous êtes fatigué ou sous l'influence de drogue, d'alcool ou de médicaments. Tout moment d'inattention pendant l'utilisation d'un outil électrique peut engendrer de graves blessures.
 - b. **Portez des équipements de protection individuelle. Portez toujours une protection oculaire.** Les équipements de protection comme les masques à poussière, les chaussures de sécurité antidérapantes, les casques ou les protections auditives réduisent le risque de blessures s'ils sont utilisés à bon escient.
 - c. **Empêchez tout démarrage intempestif. Veillez à ce l'interrupteur soit sur la position Arrêt avant de raccorder l'outil à l'alimentation électrique et/ou au bloc-batterie ou avant de ramasser ou de transporter l'outil.** Le fait de transporter les outils électriques le doigt sur l'interrupteur ou d'alimenter les outils électriques dont l'interrupteur est déjà en position de marche augmente le risque d'accidents.
 - d. **Retirez toutes les clés ou pinces de réglage avant de mettre l'outil en marche.** Une clé ou une pince restée fixée sur une pièce rotative de l'outil électrique peut engendrer des blessures.
 - e. **Ne vous penchez pas. Gardez les pieds bien ancrés au sol et conservez votre équilibre en permanence.** Cela permet de mieux maîtriser l'outil électrique en cas de situations imprévues.
 - f. **Portez des vêtements appropriés. Ne portez aucuns vêtements amples, ni bijoux.**

- Gardez vos cheveux, vos vêtements et vos gants éloignés des pièces mobiles.** Les vêtements amples, les bijoux ou les cheveux longs peuvent être happés par les pièces mobiles.
- g. Si vous disposez de dispositifs pour le raccordement d'un extracteur de poussière ou d'installations pour la récupération, assurez-vous qu'ils sont correctement raccordés et utilisés.** L'utilisation de dispositifs récupérateurs de poussières réduit les risques liés aux poussières.
- h. Ne pensez pas être familiarisé avec l'outil après l'avoir utilisé à de nombreuses reprises, au point de ne plus rester vigilant et d'en oublier les consignes de sécurité.** Toute action imprudente peut engendrer de graves blessures en une fraction de seconde.
- 4. Utiliser et entretenir un outil électrique**
- a. Respectez la capacité de l'outil. Utilisez le bon outil électrique, adapté pour le travail à réaliser.**
Un outil adapté fonctionne mieux, de façon plus sûre et à la cadence pour laquelle il a été conçu.
- b. N'utilisez pas l'outil électrique si son interrupteur ne permet pas de l'allumer ou de l'éteindre.** Tout outil électrique qui ne peut plus être commandé par son interrupteur est dangereux et il doit être réparé.
- c. Débranchez la prise de l'alimentation électrique et/ou retirez le bloc-batterie de l'outil s'il est amovible, avant d'effectuer tout réglage, de changer un accessoire ou de ranger l'outil électrique.** Ces mesures de sécurité préventives réduisent le risque de démarrage accidentel de l'outil électrique.
- d. Rangez les outils électriques non utilisés hors de portée des enfants et ne laissez aucune personne ne connaissant pas ces outils ou leurs instructions d'utilisation les faire fonctionner.**
Les outils électriques peuvent être dangereux entre des mains inexpérimentées.
- e. Entretenez vos outils électriques et leurs accessoires. Vérifiez que les pièces mobiles sont alignées correctement et qu'elles ne sont pas coincées. Vérifiez qu'aucune pièce n'est cassée et contrôlez l'absence de toute autre condition qui pourrait nuire au bon fonctionnement de l'outil. En cas de dommage, faites réparer l'outil électrique avant de le réutiliser.**
De nombreux accidents sont provoqués par des outils électriques mal entretenus.
- f. Maintenez les organes de coupe affûtés et propres.**
Des organes de coupe bien entretenus et dont le tranchant est affûté sont moins susceptibles de rester coincés et ils sont plus faciles à contrôler.
- g. Utilisez l'outil électrique, les accessoires et les embouts d'outils conformément à ces instructions, en tenant compte des conditions de travail et de la tâche à effectuer.**
L'utilisation d'un outil électrique à d'autres fins que celles pour lesquelles il a été prévu peut entraîner des situations dangereuses.
- h. Veillez à ce que les poignées et les surfaces de préhension soient sèches et propres, sans trace d'huile ou de graisse.** Des poignées et des surfaces de préhension glissantes ne permettent pas de manipuler et de maîtriser l'outil correctement en cas de situations inattendues.
- 5. Utiliser et entretenir un outil fonctionnant sur batterie**
- a. N'effectuez la recharge qu'à l'aide du chargeur spécifié par le fabricant.** Un chargeur adapté pour un type de bloc-batterie peut engendrer un risque d'incendie s'il est utilisé avec un bloc-batterie différent.
- b. N'utilisez les outils électriques qu'avec les blocs-batteries qui leur sont dédiés.** L'utilisation d'autres blocs-batteries peut créer un risque de blessures et d'incendie.
- c. Lorsque le bloc-batterie n'est pas utilisé, éloignez-le des objets en métal comme les trombones, les pièces de monnaies, les clés, les clous, les vis ou d'autres petits objets métalliques qui pourraient créer un contact entre les deux bornes.** La mise en court-circuit des bornes d'une batterie peut provoquer des brûlures ou un incendie.
- d. Dans des conditions extrêmes, du liquide peut être éjecté de la batterie. Évitez tout contact avec ce liquide. En cas de contact accidentel, rincez à l'eau. En cas de contact avec les yeux, consultez en plus un médecin.** Le liquide sortant de la batterie peut provoquer des irritations ou des brûlures.
- e. N'utilisez pas un bloc-batterie ou un outil endommagé ou modifié.** Un bloc-batterie endommagé ou modifié peut avoir un comportement imprévisible qui peut entraîner un incendie, une explosion ou à un risque de blessure.
- f. N'exposez pas le bloc-batterie ou l'outil au feu ou à des températures excessives.** L'exposition au feu ou à des températures dépassant 130 °C peut provoquer une explosion.
- g. Respectez les instructions de charge et ne rechargez pas le bloc-batterie ou l'outil en dehors de la plage de températures spécifiée dans les instructions.** Une charge mal effectuée ou à des températures hors de la plage spécifiée peut endommager le bloc-batterie et augmenter le risque d'incendie.

6. Révision/Réparation

a. Ne faites réviser/réparer votre outil électrique que par un réparateur qualifié qui n'utilise que des pièces de rechange d'origine.

Cela permet de garantir la sûreté de l'outil électrique.

b. Ne réparez jamais des blocs-batteries endommagés.

Les réparations sur les blocs-batteries ne doivent être effectuées que par le fabricant ou l'un de ses prestataires de services agréés.

Avertissements supplémentaires liés à la sécurité, propres aux outils électriques



Avertissement ! Avertissement ! Prendre encore plus de précautions avec les scies égoïnes.

- ◆ **Ne tenez l'outil électrique que par ses surfaces de préhension isolées lorsque vous intervenez là où l'accessoire de coupe pourrait entrer en contact avec des fils cachés.** Tout contact de l'organe de coupe avec un fil sous tension peut mettre les parties métalliques exposées de l'outil sous tension et provoquer une décharge électrique à l'utilisateur.
- ◆ **Utilisez des pinces ou tout autre moyen pratique pour fixer et soutenir l'ouvrage sur une plateforme stable.** Tenir l'ouvrage à la main ou contre votre corps le rend instable et peut conduire à une perte de contrôle.
- ◆ **Veillez à toujours porter une protection auditive.**
- ◆ **Éloignez vos mains des zones de découpe.** N'avancez jamais les mains sous l'ouvrage pour quelque raison que ce soit. Ne passez pas vos doigts ou vos pouces à proximité de la lame sabre et du dispositif de fixation de la lame. Ne cherchez pas à stabiliser la scie en la tenant par la semelle.
- ◆ **Veillez à garder les lames bien affûtées.** Les lames émoussées ou endommagées peuvent faire dévier ou bloquer la scie pendant l'utilisation. Utilisez toujours le type de lame de scie adapté à la matière à scier.
- ◆ **Avant de couper un tuyau ou une conduite, assurez-vous qu'il n'y a ni eau, ni fil électrique, etc. autour.**
- ◆ **Ne touchez ni l'ouvrage ni la lame immédiatement après avoir utilisé l'outil.** Ils peuvent être très chauds.
- ◆ **Prenez garde aux risques cachés. Avant de découper des murs, des planchers ou des plafonds, vérifiez l'emplacement des câbles et tuyaux.**
- ◆ **La lame continue à bouger après avoir relâché l'interrupteur.**
Éteignez toujours l'outil et attendez que la lame se soit complètement arrêtée avant de reposer l'outil.

Avertissement ! En fonction de la manière dont l'outil est utilisé, la valeur réelle des vibrations émises pendant son utilisation peut différer de la valeur déclarée.

Le niveau des vibrations peut dépasser le niveau déclaré.

- ◆ L'utilisation prévue est décrite dans la présente notice d'utilisation. L'utilisation d'un accessoire ou d'un équipement non spécifié ou l'utilisation de cet outil à d'autres fins que celles recommandées dans la présente notice d'utilisation présentent un risque de blessures et/ou de dommages matériels.

Sécurité des personnes

- ◆ Cet appareil n'est pas conçu pour être utilisé par des personnes (y compris des enfants) aux capacités physiques, sensorielles ou intellectuelles réduites ou qui manquent d'expérience et de connaissances, à moins qu'elles ne soient surveillées ou qu'elles n'aient été formées sur la façon d'utiliser l'appareil, par une personne responsable de leur sécurité.
- ◆ Les enfants doivent être surveillés pour garantir qu'ils ne jouent pas avec l'appareil.

Vibrations

La valeur des vibrations émises déclarée dans les caractéristiques techniques et la déclaration de conformité a été mesurée selon une méthode de test standardisée fournie par la norme EN 62841 et elle peut être utilisée pour comparer un outil à un autre. La valeur des vibrations émises déclarée peut aussi être utilisée pour une évaluation préliminaire à l'exposition.

Avertissement ! En fonction de la manière dont l'outil est utilisé, la valeur réelle des vibrations émises pendant son utilisation peut différer de la valeur déclarée. Le niveau des vibrations peut dépasser le niveau déclaré.

Quand l'exposition aux vibrations est évaluée afin de déterminer les mesures de sécurité requises par la norme 2002/44/CE pour protéger les personnes utilisant régulièrement des outils électriques, l'estimation de l'exposition aux vibrations doit tenir compte des conditions réelles d'utilisation et de la façon dont l'outil est utilisé. Il faut également tenir compte de toutes les composantes du cycle de fonctionnement comme les durées pendant lesquelles l'outil est éteint et quand il fonctionne au ralenti, en plus de la durée de déclenchement.

Risques résiduels.

Certains risques résiduels autres que ceux mentionnés dans les avertissements sur la sécurité peuvent survenir en utilisant l'outil. Ces risques peuvent être dus à une utilisation incorrecte, une utilisation prolongée, etc.

Malgré le respect de toutes les réglementations pertinentes sur la sécurité et la mise en œuvre de dispositifs de sécurité, certains risques résiduels ne peuvent pas être évités. Ils comprennent :

- ◆ Les blessures dues au contact avec des pièces mobiles/ en rotation.

- ◆ Les blessures dues au changement de pièces, de lames ou d'accessoires.
- ◆ Les blessures dues à l'utilisation prolongée d'un outil. Lorsque vous utilisez un outil quel qu'il soit pendant de longues périodes, veillez à faire des pauses régulières.
- ◆ Les troubles de l'ouïe.
- ◆ Les risques pour la santé dus à l'inhalation des poussières émises pendant l'utilisation de l'outil (exemple : travail avec du bois, surtout le chêne, le hêtre et les panneaux en MDF).



Veillez à n'utiliser le chargeur qu'à l'intérieur.



Lisez la notice avant l'utilisation.

Sécurité électrique



Votre chargeur dispose d'une double isolation, aucune liaison à la terre n'est donc nécessaire. Vérifiez toujours que la tension du réseau électrique correspond à la tension mentionnée sur la plaque signalétique. N'essayez jamais de remplacer le module de charge par une prise de courant ordinaire.

- ◆ Si le câble d'alimentation est endommagé, il doit être remplacé par le fabricant ou dans un centre d'assistance agréé STANLEY FATMAX afin d'éviter tout risque.

Étiquettes apposées sur l'outil

Les pictogrammes qui suivent figurent sur l'outil avec le code date :



Avertissement ! Afin de réduire le risque de blessures, l'utilisateur doit lire la notice d'utilisation.



Ne regardez pas directement la lampe allumée

Consignes de sécurité supplémentaires propres aux batteries et aux chargeurs

Batteries/piles (non fournies)

- ◆ Ne tentez de les ouvrir sous aucun prétexte.
- ◆ N'exposez pas la batterie à l'eau.
- ◆ Ne la rangez pas dans des endroits où la température peut dépasser 40 °C.
- ◆ Ne procédez à la charge qu'à une température ambiante comprise entre 10 °C et 40 °C.
- ◆ N'utilisez que le chargeur fourni avec l'outil.
- ◆ Pour la mise au rebut des batteries, respectez les instructions mentionnées à la section "Protection de l'environnement".



N'essayez pas de recharger des batteries endommagées.

Chargeurs (non fourni)

- ◆ N'utilisez votre chargeur STANLEY FATMAX que pour recharger la batterie fournie avec l'outil. Les autres batteries pourraient exploser et entraîner des blessures et des dommages.
- ◆ Ne tentez jamais de recharger des piles non rechargeables.
- ◆ Faites immédiatement remplacer les cordons endommagés.
- ◆ N'exposez pas le chargeur à l'eau.
- ◆ N'ouvrez pas le chargeur.
- ◆ Ne sondez pas le chargeur.

Caractéristiques

Cet outil dispose de tout ou partie des éléments suivants.

1. Interrupteur à gâchette, variateur de vitesse
2. Bouton de verrouillage
3. Dispositif de fixation de la lame
4. Semelle pivotante
5. Grip
6. Bloc-batterie (non fourni)
7. Bouton de libération de la batterie
8. Poignée principale
9. Éclairage de travail

Utiliser l'outil

Avertissement ! Laissez l'outil fonctionner à son propre rythme.

Ne le poussez pas au-delà de sa capacité.

Recharger la batterie (non fournie) (Fig. A)

La batterie doit être rechargée avant la première utilisation et chaque fois qu'elle n'apporte plus assez de puissance pour les travaux réalisés sans peine auparavant.

La batterie peut devenir chaude pendant la charge. Ce phénomène est normal et n'indique pas un problème.

Avertissement ! Ne rechargez pas la batterie à une température ambiante inférieure à 10 °C ou supérieure à 40 °C. La température recommandée est d'environ 24 °C.







Remarque : Le chargeur ne recharge pas la batterie si la température de la cellule est inférieure à environ 10 °C ou supérieure à 40 °C.

La batterie doit rester dans le chargeur et le chargeur commence automatiquement la charge dès que la température de la cellule remonte ou redescend.

Remarque : Afin de garantir des performances et une durée de vie optimales des blocs-batteries Lithium-Ion, rechargez-les complètement avant la première utilisation.

- ◆ Branchez le chargeur (10) (non fourni) dans une prise de courant appropriée avant d'y insérer le bloc-batterie (6) (non fourni).
- ◆ Le témoin de charge vert (10a) clignote en continu pour indiquer que le processus de charge a commencé.
- ◆ La fin de la charge est indiquée par le voyant vert (10a) restant allumé en fixe. Le bloc-batterie (6) est alors complètement rechargé et il peut soit être retiré et utilisé, soit être laissé dans le chargeur (10).
- ◆ Veillez à recharger les batteries dans un délai d'une semaine. La durée de vie de la batterie peut être considérablement diminuée si elle est stockée déchargée.

État des voyants du chargeur

	Charge : Voyant vert qui clignote	
	Charge complète terminée : Voyant vert allumé en fixe	
	Délai Bloc chaud/froid : Voyant vert qui clignote Voyant rouge allumé en fixe	

Remarque : Les chargeurs compatibles ne rechargent pas les blocs-batteries défectueux. Le chargeur indique un bloc-batterie défectueux en refusant de s'allumer.

Remarque : Cela peut également signifier un problème avec un chargeur. Si le chargeur indique un problème, apportez-le avec le bloc-batterie dans un centre d'assistance agréé pour les faire tester.

Laisser la batterie dans le chargeur

Le chargeur et le bloc-batterie peuvent rester raccordés avec le voyant allumé en continu. Le chargeur maintient le bloc-batterie complètement chargé.

Délai Bloc chaud/froid

Si le chargeur détecte que la batterie est trop chaude ou trop froide, il démarre automatiquement un délai Bloc Chaud/Froid, le voyant vert (10a) clignote en continu alors que le voyant rouge (10b) reste allumé en continu. La charge est suspendue jusqu'à ce que la batterie ait atteint une température appropriée.

Le chargeur se met alors automatiquement en mode Charge. Cette fonctionnalité permet de garantir une durée de vie maximale pour la batterie.

Témoin du niveau de charge de la batterie (Fig. B)

La batterie intègre un témoin de niveau de charge qui permet de savoir rapidement la charge restante de la batterie, comme illustré par la figure B. En appuyant sur le bouton du témoin de niveau charge (6a) vous pouvez facilement voir le niveau de charge restant dans la batterie, comme illustré par la figure B.

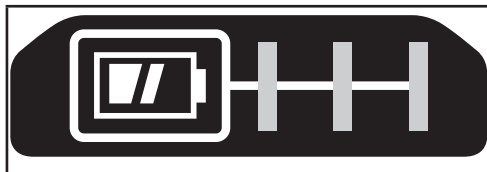

Insérer et retirer le bloc-batterie de l'outil

Avertissement ! Avant de retirer ou d'installer la batterie, assurez-vous que le bouton de verrouillage est enclenché afin d'empêcher le déclenchement de l'interrupteur.

Pour installer le bloc-batterie (Fig. C)

- ◆ Insérez le bloc-batterie fermement dans l'outil jusqu'à entendre un clic comme illustré par la figure C. Assurez-vous que le bloc-batterie est bien en place et parfaitement verrouillé.

Pour retirer le bloc-batterie (Fig. D)

- ◆ Appuyez sur le bouton de libération de la batterie (7) comme illustré par la figure D et tirez sur le bloc-batterie pour le sortir de l'outil.

Crochet pour le rangement (accessoire en option) (Fig. E, F)

Avertissement ! Afin de réduire tout risque de blessures graves, placez le sélecteur de vitesse et le bouton de verrouillage à l'arrêt sur la position de verrouillage ou éteignez l'outil et retirez le bloc-batterie avant d'effectuer tout réglage ou avant de retirer/installer tout équipement ou accessoire.

Tout démarrage accidentel peut provoquer des blessures.

Avertissement ! Afin de réduire le risque de blessures graves, assurez-vous que la vis (12) qui retient le crochet de rangement est bien fixée.

Remarque : Pour fixer ou déplacer le crochet de rangement (11), n'utilisez que la vis (12) fournie. Veillez à bien serrer la vis dans le trou prévu pour la fixation des accessoires. Si le crochet n'est pas nécessaire, il peut être retiré de l'outil. Pour déplacer le crochet de rangement (11), retirez la vis (12) qui le retient en place.

Remarque : Il existe différents crochets pour rails muraux et configurations de rangement.

Visitez notre site Internet www.stanley.eu/3 pour avoir plus de précisions.

Assemblage

Avertissement ! Avant l'assemblage, retirez la batterie de l'outil et assurez-vous que la lame est arrêtée. Les lames de scie peuvent être très chaudes après avoir été utilisées.

Installer la lame de scie (Fig. G)

- ◆ Éloignez l'outil de votre corps
- ◆ Tournez la bague de fixation de la lame (3) dans le sens indiqué sur la figure G.
- ◆ Insérez la tige de la lame (13) complètement dans la bague de fixation de la lame (3).
- ◆ Relâchez la bague de fixation de la lame et tirez doucement sur la lame pour vous assurer qu'elle est correctement fixée.

Remarque : La lame peut être installée dents vers le haut pour les découpes à fleur.

Retirer la lame de scie (Fig. G)

Avertissement ! Risque de brûlure : Ne touchez pas la lame et collier de serrage immédiatement après avoir utilisé la scie. Tout contact avec la lame peut occasionner des blessures.

- ◆ Tournez la bague de fixation de la lame (3) jusqu'à la position de déverrouillage
- ◆ Retirez la lame (13).

Bouton de verrouillage et interrupteur à gâchette (Fig. H)

Votre scie est équipée d'un bouton de verrouillage (2).

- ◆ Pour verrouiller l'interrupteur à gâchette, enfoncez le bouton verrouillage à gauche. Verrouillez toujours l'interrupteur à gâchette pour transporter l'outil ou pour le ranger afin d'empêcher tout risque de démarrage involontaire.
- ◆ Pour déverrouiller l'interrupteur à gâchette, enfoncez le bouton de verrouillage à droite. Enfoncez l'interrupteur à gâchette pour mettre le moteur en marche. Le relâchement de la gâchette coupe le moteur.

Avertissement ! Il n'existe aucun moyen sur cet outil de verrouiller la gâchette en position MARCHE et vous ne devez jamais la verrouiller en position MARCHE par un quelque autre moyen que ce soit.

L'interrupteur à gâchette variateur de vitesse vous apporte plus de polyvalence. Plus l'interrupteur à gâchette est enfoncé, plus la vitesse de la scie est élevée.

Avertissement ! Il est recommandé de commencer la coupe à une vitesse très faible. Une utilisation prolongée à une vitesse très faible peut endommager votre scie.

Position correcte des mains (Fig. I)

Avertissement ! Afin de réduire tout risque de graves blessures, respectez TOUJOURS la position des mains recommandée et illustrée.

Avertissement ! Afin de réduire tout risque de graves blessures, tenez TOUJOURS l'appareil fermement pour pouvoir anticiper toute réaction soudaine. La position correcte des mains nécessite d'avoir une main sur la poignée principale (8) et l'autre main sur la poignée d'appui (5) ou une main sur la poignée principale (8) alors que l'ouvrage à découper est correctement fixé.

Éclairage de travail (Illustration principale sur la couverture de la notice)

Avertissement ! Ne regardez pas directement la lumière. De graves lésions oculaires pourraient en résulter.

Un éclairage de travail (9) se trouve en extrémité de l'outil, près de la semelle. L'éclairage est activé lorsque la gâchette est enfoncée et il reste allumé un court moment une fois la gâchette relâchée. Si la gâchette reste enfoncée, l'éclairage reste allumé.

Remarque : L'éclairage de travail sert à éclairer la surface de travail immédiate et il ne doit pas être utilisé comme lampe torche.

Découper

La lame (13) doit dépasser de la semelle pivotante (4) et de l'épaisseur de l'ouvrage tout au long de la découpe. Choisissez la lame la mieux adaptée à la matière à découper et utilisez la plus petite lame en fonction de l'épaisseur de l'ouvrage. Ne pas utiliser de lames de scie sauteuse avec cet outil.

Remarque : Avant de découper une pièce quelle qu'elle soit, veillez à ce qu'elle soit solidement immobilisée et sécurisée pour ne pas qu'elle glisse.

- ◆ Positionnez la lame (13) et la semelle pivotante (4) contre l'ouvrage à découper.
- ◆ Allumez le moteur de la scie et laissez-le atteindre son régime maximum avant d'exercer la moindre pression.
- ◆ Tenez toujours la scie comme illustré par la figure I. La semelle pivotante doit, autant que possible, être maintenue fermement contre l'ouvrage. Cela permet d'empêcher la scie de tressauter et de vibrer et de réduire les casses de lames.

Découpe à fleur (Fig. J)

La conception compacte du bloc-moteur et de la semelle pivotante de la scie sabre permet une découpe précise des planchers, dans les coins et les autres zones difficiles. Afin d'optimiser les découpes à fleur :

- ◆ Insérez la tige de la lame dans la fixation de lame avec les dents orientées vers le haut.
- ◆ Réglez l'angle de la poignée sur le pour être aussi près possible de la surface de travail.

Découpe du bois (Fig. K)

- ◆ Avant de découper une pièce en bois quelle qu'elle soit, veillez à ce qu'elle soit solidement immobilisée et sécurisée pour ne pas qu'elle glisse.
- ◆ Placez fermement la lame et la semelle pivotante contre l'ouvrage à découper.
- ◆ Allumez le moteur de la scie avant d'entamer la découpe.
- ◆ Veillez à toujours tenir la scie comme illustré par la figure I pendant la découpe. La semelle pivotante doit, autant que possible, être maintenue fermement contre l'ouvrage. Cela permet d'empêcher la scie de tressauter et de vibrer et de réduire les casses de lames

Découpe du métal (Fig. L)

Scier du métal prend beaucoup plus de temps que de scier du bois.

- ◆ Utilisez une lame de scie adaptée pour la découpe du métal. Utilisez une lame à dents fines pour les métaux ferreux et une lame à plus grosses dents pour les métaux non ferreux.
- ◆ Pour scier une fine épaisseur de métal, fixez une chute de bois à l'arrière de l'ouvrage et sciez à travers l'épaisseur. Cela permet de garantir une coupe nette sans trop de vibrations ou de déchirures du métal.
- ◆ Évitez de forcer sur la lame car cela diminue sa durée de vie et occasionne des frais supplémentaires quand elle casse.
- ◆ Répartissez une fine couche d'huile ou d'un autre liquide de refroidissement le long de la ligne de coupe afin de faciliter la découpe et de prolonger la durée de vie de la lame.

Découpe de cavités dans le bois (M)

- ◆ Mesurez et marquez la cavité que vous souhaitez découper.
- ◆ Insérez la lame dans le système de fixation et serrez fermement la lame.
- ◆ Inclinez la lame vers l'arrière jusqu'à ce que le bord arrière de la semelle pivotante repose fermement contre la surface.
- ◆ Allumez le moteur et laissez la lame atteindre sa pleine vitesse.
- ◆ Tenez fermement la poignée et effectuez un mouvement de balancement lent et maîtrisé vers le haut avec la poignée de la scie.
- ◆ La lame commence à entamer la matière. Veillez toujours à ce que la lame traverse complètement la matière avant de poursuivre la découpe de la cavité.

Remarque : Dans les zones où la visibilité de la lame est limitée, utilisez le bord de la semelle pivotante comme guide.

Scier des branches

Des branches d'un diamètre allant jusqu'à 25 mm peuvent être sciées avec cet outil.

Avertissement ! N'utilisez pas l'outil si vous êtes dans un arbre, sur une échelle ou debout sur une quelconque surface instable. Faites attention à l'endroit où doit tomber la branche.

- ◆ Coupez vers le bas et vers l'extérieur.
- ◆ Coupez le plus près possible de la branche principale ou du tronc.

Accessoires

Les performances de votre outil dépendent de l'accessoire utilisé.

Les accessoires STANLEY FATMAX sont élaborés selon des normes de qualité élevées et ils sont conçus pour améliorer les performances de votre outil. L'utilisation de ces accessoires vous permet de tirer pleinement profit de votre outil.

Avertissement ! Les accessoires autres que ceux proposés par STANLEY FATMAX n'ayant pas été testés avec ce produit, leur utilisation avec cet outil peut être dangereuse. Afin de réduire tout risque de blessure, il n'y a que les accessoires STANLEY FATMAX recommandés qui doivent être utilisés avec cet outil.

Des accessoires recommandés pour votre outil sont disponibles en option chez votre revendeur ou votre centre d'assistance local agréé.

Lames

Il est possible d'utiliser une lame d'une longueur maximale de 9 cm. Utilisez toujours la lame la plus courte adaptée à votre projet, mais suffisamment longue pour qu'elle traverse la matière. Les lames plus longues ont plus tendance à se tordre ou à être endommagées pendant l'utilisation. Pendant l'utilisation, les lames plus longues peuvent vibrer ou trembler si la scie n'est pas maintenue en contact avec l'ouvrage.

Maintenance

Votre outil STANLEY FATMAX a été conçu pour fonctionner longtemps avec un minimum d'entretien. Le fonctionnement continu et satisfaisant de l'outil dépend de son bon entretien et de son nettoyage régulier.

Votre chargeur ne nécessite aucun entretien particulier, à l'exception d'un nettoyage régulier.

Avertissement ! Avant de réaliser toute tâche de maintenance sur l'outil, retirez-en la batterie. Débranchez le chargeur avant de le nettoyer.

- ◆ Nettoyez régulièrement les orifices d'aération de l'outil et du chargeur à l'aide d'une brosse souple ou d'un chiffon sec.
- ◆ Nettoyez régulièrement le bloc-moteur à l'aide d'un chiffon humide.

- ◆ N'utilisez pas de détergents abrasifs ou à base de solvants.
- ◆ Ouvrez régulièrement le mandrin et tapotez-le pour éliminer la poussière accumulée à l'intérieur.

Protection de l'environnement



Tri sélectif. Les produits et piles/batteries marqués de ce symbole ne doivent pas être jetés avec les déchets ménagers.

Les produits et les piles/batteries contiennent des matières qui peuvent être récupérées et recyclées afin de réduire la demande en matières premières.

Veillez à recycler les produits électriques et les piles/batteries conformément aux prescriptions locales en vigueur. Pour plus d'informations, consultez le site www.2helpU.com

Caractéristiques techniques

		SFMC305
Tension d'entrée	V _{cc}	18
Vitesse à vide	Min ⁻¹	0 - 2800
Longueur de la course	mm	19
Poids (sans bloc-batterie)	kg	1,45
Capacité de coupe		
Bois	mm	90
Acier	mm	40

Cet outil est un outil sans accessoires mais il peut être utilisé avec les chargeurs figurant dans le tableau suivant.

Chargeur		SFMCB11	SFMCB12	SFMCB14
Tension d'entrée	V _{ca}	230	230	230
Tension de sortie	V _{cc}	18	18	18
Courant	A	1,25	2	4

Cet outil est un outil sans accessoires mais il peut être utilisé avec les batteries figurant dans le tableau suivant.

Batterie		SFMCB201	SFMCB202	SFMCB204	SFMCB206
Tension	V _{cc}	18	18	18	18
Capacité	Ah	1,5	2,0	4,0	6,0
Type		Li-Ion	Li-Ion	Li-Ion	Li-Ion

Niveau de pression sonore selon la norme EN62841 :	
Pression sonore (L _{pa}) au poste de travail 78 dB(A), incertitude (K) 5 dB(A)	
Puissance sonore (L _{wa}) 89 dB(A), incertitude (K) 5 dB(A)	

Valeurs totales des vibrations (somme vectorielle triaxiale) selon la norme EN62841 :	
Sciage de planches (a _w) 10,9 m/s ² , incertitude (K) 1,5 m/s ²	
Sciage de poutres en bois (a _w) 10,7 m/s ² , incertitude (K) 1,5 m/s ²	

Déclaration de conformité CE

DIRECTIVES MACHINES



SFMC305 - Scie à main sans-fil
Stanley Europe déclare que les produits décrits dans les "Caractéristiques techniques" sont en conformité avec :
2006/42/CE, EN62841-1:2015, EN 62841-2-11:2016+A1:2020.

Ces produits sont également conformes aux directives, 2014/30/UE et 2011/65/UE. Pour obtenir plus de précisions, contactez Black & Decker à l'adresse qui suit ou consultez la dernière page de la présente notice.

Pour obtenir plus de précisions, veuillez contacter STANLEY FATMAX à l'adresse suivante ou vous reporter au dos du manuel.

Le soussigné est responsable de la compilation du dossier technique et il fait cette déclaration au nom de STANLEY FATMAX.

Patrick Diepenbach

Patrick Diepenbach
General Manager, Benelux
STANLEY FATMAX,
Egide Walschaertsstraat 14-18
2800 Mechelen, Belgique
20/05/2022

Garantie

Stanley Fat Max est sûr de la qualité de ses produits et offre une garantie de 12 mois à ses clients, à partir de la date d'achat. Cette garantie s'ajoute à vos droits légaux auxquels elle ne porte aucunement préjudice. Cette garantie est valable au sein des territoires des états membres de l'Union européenne, de la zone européenne de libre-échange et du Royaume-Uni.

Pour prétendre à la garantie, la réclamation doit être en conformité avec les conditions générales de Stanley Fat Max et vous devez fournir une preuve d'achat au vendeur ou au réparateur agréé.

Les conditions générales de la garantie de 1 an Stanley Fat Max ainsi que l'adresse du réparateur agréé le plus proche sont disponibles sur le site Internet www.2helpU.com ou en contactant votre agence Stanley Fat Max locale à l'adresse indiquée dans cette notice.

Veillez consulter notre site Internet www.stanley.eu/3 pour enregistrer votre nouveau produit Stanley Fat Max et pour être tenu informé des nouveaux produits et offres spéciales.

Uso previsto

La sega a gattuccio portatile STANLEY FATMAX SFMCS305 è stata progettata per segare legno, plastica e lamiera. Questo elettro utensile è destinato a un uso professionale e privato e da parte di utilizzatori non professionisti.

Istruzioni di sicurezza

Avvertenze di sicurezza generali riguardanti gli elettro utensili



Avvertenza! Leggere tutte le avvertenze, istruzioni, illustrazioni e specifiche fornite con questo elettro utensile. La mancata osservanza delle istruzioni seguenti può dar luogo a scosse elettriche, incendi e/o lesioni personali gravi.

Conservare tutte le avvertenze e le istruzioni per riferimenti futuri. Il termine "elettro utensile" che ricorre in tutte le avvertenze si riferisce a un utensile alimentato a corrente tramite la rete elettrica (con cavo) o a batteria (senza cavo).

1. Sicurezza dell'area di lavoro

- Mantenere pulita e bene illuminata l'area di lavoro.** Gli ambienti disordinati o scarsamente illuminati favoriscono gli incidenti.
- Evitare di usare gli elettro utensili in ambienti esposti a rischio di esplosione, ad esempio in presenza di liquidi, gas o polveri infiammabili.** Gli elettro utensili generano scintille che possono incendiare le polveri o i fumi.
- Tenere lontani bambini e altre persone presenti mentre si usa un elettro utensile.** Eventuali distrazioni possono provocare la perdita di controllo dell'elettro utensile.

2. Sicurezza elettrica

- Le spine elettriche degli elettro utensili devono essere adatte alla presa di corrente. Non modificare la spina in alcun modo.**
Non usare spine con adattatore con gli elettro utensili dotati di messa a terra. Per ridurre il rischio di scosse elettriche evitare di modificare le spine e utilizzare sempre le prese appropriate.
- Evitare il contatto fisico con superfici collegate a terra, quali tubature, radiatori, fornelli e frigoriferi.** Se il corpo dell'utilizzatore è collegato a terra, il rischio di scossa elettrica aumenta.
- Non esporre gli elettro utensili alla pioggia o all'umidità.** Se dovesse penetrare dell'acqua all'interno dell'elettro utensile, il rischio di scosse elettriche aumenta.

- Non utilizzare il cavo di alimentazione in modo improprio. Non spostare, tirare o scollegare mai l'elettro utensile dalla presa di corrente tirandolo dal cavo. Tenere il cavo di alimentazione lontano da fonti di calore, olio, bordi taglienti o parti in movimento.** Se il cavo di alimentazione è danneggiato o impigliato, il rischio di scosse elettriche aumenta.
 - Se l'elettro utensile viene adoperato all'aperto, usare esclusivamente prolunghe omologate per l'impiego all'esterno.** L'uso di un cavo di alimentazione adatto per esterni riduce il rischio di scosse elettriche.
 - Se non è possibile evitare di lavorare in una zona umida, utilizzare una rete di alimentazione elettrica protetta da un interruttore differenziale (RCD) salvavita.** L'uso di un RCD salvavita riduce il rischio di scosse elettriche.
- ### 3. Sicurezza personale
- È importante concentrarsi su ciò che si sta facendo e maneggiare con giudizio l'elettro utensile. Non utilizzare l'elettro utensile quando si è stanchi o sotto l'effetto di sostanze stupefacenti, alcool o medicinali.** Un solo attimo di distrazione durante l'uso di tale elettro utensile potrebbe provocare gravi lesioni personali.
 - Usare dispositivi di protezione individuale. Indossare sempre occhiali di protezione.** L'uso di dispositivi di protezione, quali mascherine antipolvere, scarpe antinfortunistiche antiscivolo, caschi di sicurezza o protezioni uditive, in condizioni opportune consente di ridurre le lesioni personali.
 - Impedire l'avvio involontario. Accertarsi che l'interruttore sia nella posizione di spegnimento, prima di collegare l'elettro utensile alla rete elettrica e/o alla batteria, di prenderlo in mano o di trasportarlo.** Per non esporsi al rischio di incidenti, non trasportare l'elettro utensile tenendo le dita sull'interruttore e non collegarlo a una fonte di alimentazione elettrica con l'interruttore in posizione di accensione.
 - Prima di accendere un elettro utensile, togliere eventuali utensili o chiavi di regolazione.** Un utensile di regolazione o una chiave attaccati a una parte rotante dell'elettro utensile possono provocare lesioni personali.
 - Non sbilanciarsi. Mantenere sempre un appoggio e un equilibrio adeguati.** In tal modo è possibile mantenere un migliore controllo dell'elettro utensile nelle situazioni impreviste.
 - Vestirsi adeguatamente. Non indossare abiti larghi o gioielli. Tenere i capelli, i vestiti e i guanti lontani dalle parti mobili.** Abiti larghi, gioielli o capelli lunghi possono impigliarsi nelle parti in movimento.

- g. Se gli elettroutensili sono provvisti di attacchi per il collegamento di dispositivi di aspirazione o di raccolta della polvere, assicurarsi che questi siano installati e utilizzati correttamente.** L'impiego di dispositivi per la raccolta delle polveri può ridurre i pericoli legati a queste ultime.
- h. Non lasciare che la familiarità acquisita dall'uso frequente degli elettroutensili induca a cedere alla tentazione di ignorare i principi di utilizzo sicuro degli stessi.** Un'azione imprudente potrebbe provocare lesioni gravi in una frazione di secondo.
- 4. Utilizzo e cura degli elettroutensili**
- a. Non sovraccaricare l'elettroutensile. Utilizzare l'elettroutensile adatto per il lavoro da eseguire.** L'elettroutensile corretto funziona meglio e in modo più sicuro se utilizzato alla velocità per cui è stato progettato.
- b. Non utilizzare l'elettroutensile se l'interruttore di accensione/spengimento è difettoso.** Qualsiasi elettroutensile che non possa essere controllato tramite l'interruttore è pericoloso e deve essere riparato.
- c. Scollegare la spina dalla presa di corrente e/o rimuovere il pacco batteria, se estraibile, dall'elettroutensile prima di effettuare qualsiasi tipo di regolazione, cambiare gli accessori o riporlo.** Queste misure di sicurezza preventive riducono il rischio di azionare l'elettroutensile accidentalmente.
- d. Quando non vengono usati, gli elettroutensili devono essere custoditi fuori dalla portata dei bambini. Non consentire l'uso dell'elettroutensile a persone inesperte o che non abbiano letto le presenti istruzioni.**
Gli elettroutensili sono pericolosi in mano a persone inesperte.
- e. Sottoporre gli elettroutensili e gli accessori a regolare manutenzione. Verificare che le parti mobili siano correttamente allineate e non inceppate, che non vi siano componenti rotti e che non sussistano altre condizioni che possono compromettere il funzionamento dell'elettroutensile. Se l'elettroutensile è danneggiato, farlo riparare prima dell'uso.** Molti incidenti sono provocati da elettroutensili non sottoposti a una corretta manutenzione.
- f. Mantenere affilati e puliti gli utensili da taglio.** La manutenzione corretta degli utensili da taglio con bordi affilati riduce le probabilità di inceppamento e ne facilita il controllo.
- g. Utilizzare l'elettroutensile, gli accessori, le punte, ecc. in conformità alle presenti istruzioni, tenendo conto delle condizioni di lavoro e del lavoro da completare.** L'utilizzo dell'elettroutensile per impieghi diversi da quelli previsti può provocare situazioni di pericolo.
- h. Mantenere le impugnature e le superfici di presa asciutte, pulite e senza tracce di olio o grasso.** Impugnature e superfici di presa scivolose non consentono di maneggiare e controllare in modo sicuro l'elettroutensile nel caso di imprevisti.
- 5. Uso e cura degli apparecchi elettrici a batteria**
- a. Ricaricare solo usando l'alimentatore prescritto dal fabbricante.** Un caricabatterie adatto per un solo tipo di batteria può comportare il rischio d'incendio se usato con una batteria diversa.
- b. Usare gli elettroutensili con gli appositi pacchi batteria.** L'impiego di pacchi batteria di tipo diverso potrebbe comportare il rischio di lesioni personali e di incendio.
- c. Quando il pacco batteria non viene usato, tenerlo lontano da altri oggetti metallici tipo graffette, monete, chiavi, chiodi, viti o altri oggetti metallici di piccole dimensioni, che potrebbero cortocircuitare un morsetto con l'altro.** Se i terminali della batteria vengono cortocircuitati si potrebbero causare ustioni o un incendio.
- d. In condizioni di sovraccarico, le batterie possono perdere liquido: evitare di toccarlo. In caso di contatto accidentale, sciacquare con abbondante acqua. Se il liquido dovesse entrare a contatto con gli occhi, rivolgersi anche a un medico.** Il liquido che fuoriesce dalla batteria può causare irritazioni o ustioni.
- e. Non utilizzare un pacco batteria o un utensile danneggiati o modificati.** Le batterie danneggiate o modificate potrebbero manifestare un comportamento imprevedibile con la possibilità di causare un'esplosione o un incendio.
- f. Non esporre un pacco batteria o un utensile al fuoco o a temperature elevate.** L'esposizione al fuoco o a una temperatura superiore a 130°C potrebbe provocare un'esplosione.
- g. Seguire tutte le istruzioni per la carica e non caricare il pacco batteria o l'elettroutensile a una temperatura che non rientri nell'intervallo di valori specificato nelle istruzioni.** Una carica effettuata in maniera scorretta o a una temperatura che non rientra nell'intervallo di valori specificato potrebbe danneggiare la batteria aumentando il rischio d'incendio.
- 6. Assistenza**
- a. Fare riparare l'elettroutensile esclusivamente da personale specializzato e solo usando pezzi di ricambio originali,** in questo modo viene garantita la sicurezza dell'elettroutensile.
- b. Non riparare i pacchi batteria danneggiati.**

Gli interventi di riparazione sui pacchi batteria devono essere eseguiti dal fabbricante o da fornitori di assistenza autorizzati.

Avvertenze di sicurezza aggiuntive per gli elettrotensili



Avvertenza! Avvertenza! Ulteriori avvertenze di sicurezza valide per tutte le seghe a gattuccio.

- ◆ **Sostenere l'apparato con supporti aventi superfici isolanti quando si eseguono lavorazioni in cui l'accessorio di taglio potrebbe toccare cavi elettrici nascosti.** Il contatto tra l'accessorio di taglio e un filo sotto tensione mette sotto tensione le parti metalliche esposte dell'elettrotensile e potrebbe esporre l'operatore a scosse elettriche.
 - ◆ **Usare morse o altri metodi pratici per fissare e sostenere il pezzo in lavorazione su una piattaforma stabile.** Tenere il lavoro con le mani o contro il corpo non ne assicura la stabilità e potrebbe portare a una perdita del controllo.
 - ◆ **Indossare sempre protezioni acustiche.**
 - ◆ **Tenere le mani lontane dalla zona di taglio.** Non allungare le mani sotto il pezzo per alcuna ragione. Non infilare le dita o il pollice in prossimità della lama e del blocco lama. Non stabilizzare la sega afferrando il piedino mobile di scorrimento lama.
 - ◆ **Mantenere le lame affilate.** Lame spuntate o danneggiate possono causare la deviazione o lo spegnimento del seghetto sotto sforzo. Usare sempre il corretto tipo di lama per il materiale da tagliare.
 - ◆ **Quando si taglia un tubo o una conduttura, accertarsi sempre che al loro interno non vi siano acqua o fili elettrici.**
 - ◆ **Non toccare il pezzo in lavorazione o la lama subito dopo aver utilizzato l'elettrotensile.** Possono diventare molto caldi.
 - ◆ **Essere consapevoli che vi possono essere dei pericoli nascosti: prima di praticare tagli in pareti, pavimenti o soffitti, controllare l'ubicazione di cablaggi e tubazioni.**
 - ◆ **La lama continua a muoversi dopo aver rilasciato l'interruttore.**
Prima di appoggiare l'elettrotensile, spegnerlo e attendere che la lama si fermi completamente.
- Avvertenza!** Il livello di emissione di vibrazione durante l'uso effettivo dell'elettrotensile può differire dal valore dichiarato, a seconda delle modalità di utilizzo dell'elettrotensile. Il livello di emissione di vibrazioni potrebbe superare il valore dichiarato.
- ◆ L'uso previsto è descritto in questo manuale di istruzioni.

L'impiego dell'elettrotensile con accessori o dotazioni per scopi diversi da quelli raccomandati in questo manuale di istruzioni, potrebbe comportare il rischio che si verifichino lesioni alle persone e/o danni materiali.

Sicurezza altrui

- ◆ Questo utensile non è destinato all'uso da parte di persone (compresi i bambini) con capacità fisiche, sensoriali o mentali ridotte, o prive di esperienza e conoscenze, a meno che non siano sottoposte a sorveglianza o ricevano istruzioni riguardo all'uso dell'elettrotensile da parte di una persona responsabile della loro sicurezza.
- ◆ I bambini devono essere sorvegliati per assicurarsi che non giochino con l'elettrotensile.

Vibrazioni

I valori dichiarati delle emissioni di vibrazioni al paragrafo Dati tecnici e nella Dichiarazione di conformità del presente manuale sono stati misurati in base al metodo di test standard previsto dalla normativa EN 62841 e possono essere usati come parametri di confronto tra due utensili. Il valore di emissione di vibrazione dichiarato può anche essere usato per una valutazione preliminare dell'esposizione.

Avvertenza! Il livello di emissione di vibrazione durante l'uso effettivo dell'elettrotensile può differire dal valore dichiarato, a seconda delle modalità di utilizzo dell'elettrotensile. Il livello di emissione di vibrazioni potrebbe superare il valore dichiarato.

Quando si valuta l'esposizione alla vibrazione per stabilire le misure di sicurezza richieste, in conformità alla normativa 2002/44/CE destinata alla protezione delle persone che usano regolarmente elettrotensili nello svolgimento delle proprie mansioni lavorative, è necessario prendere in considerazione le condizioni effettive di utilizzo e il modo in cui l'elettrotensile viene usato, oltre che tenere conto di tutte le componenti del ciclo operativo, vale a dire i periodi in cui l'elettrotensile è spento, quelli in cui è acceso ma a riposo e quelli in cui viene effettivamente utilizzato.

Rischi residui.

L'utilizzo dell'elettrotensile può comportare rischi residui non necessariamente riportati in queste avvertenze di sicurezza. Tali rischi possono sorgere a seguito di un uso prolungato o improprio, ecc.

Malgrado il rispetto delle norme di sicurezza pertinenti e l'implementazione di dispositivi di sicurezza, alcuni rischi residui non possono essere evitati. Sono inclusi:

- ◆ lesioni personali causate dal contatto con parti rotanti/in movimento;
- ◆ lesioni personali subite durante la sostituzione di parti, lame o accessori;

- ◆ lesioni personali causate dall'impiego prolungato di un apparecchio/utensile (quando si utilizza qualsiasi elettrodotto per periodi prolungati, assicurarsi di fare pause regolari);
- ◆ menomazioni uditive;
- ◆ rischi per la salute causati dalla respirazione delle polveri generate durante l'uso dell'elettrodotto (ad esempio quando si lavora con il legno, in modo particolare quello di quercia o faggio o con l'MDF).



Leggere il presente manuale d'uso prima dell'impiego.

Sicurezza elettrica



Il doppio isolamento di cui è provvisto il caricabatterie rende superfluo il filo di terra. Verificare sempre che la tensione di rete corrisponda alla tensione indicata sulla targhetta dei valori nominali. Non tentare mai di sostituire il caricabatterie con una normale spina di rete.

- ◆ Per prevenire pericoli, i cavi di alimentazione danneggiati devono essere sostituiti dal produttore o da un Centro di assistenza STANLEY FATMAX autorizzato.

Etichette sull'elettrodotto

Sull'elettrodotto compaiono i seguenti pittogrammi insieme al codice data:



Avvertenza! Per ridurre il rischio di lesioni personali l'utilizzatore deve leggere il manuale di istruzioni.



Non fissare la luce di funzionamento

Istruzioni di sicurezza aggiuntive per batterie e caricabatterie

Batterie (non fornite)

- ◆ Non tentare mai di aprire la batteria per alcun motivo.
- ◆ Non lasciare che la batteria si bagna.
- ◆ Non conservare in luoghi dove la temperatura potrebbe superare i 40 °C.
- ◆ Caricare solo a temperature ambiente tra 10 °C e 40 °C.
- ◆ Caricare solo usando il caricabatterie fornito con l'apparecchio.
- ◆ Quando si smaltiscono le batterie, seguire le istruzioni riportate al capitolo "Protezione dell'ambiente".



Non tentare di ricaricare delle batterie danneggiate.

Caricabatterie (non forniti)

- ◆ Usare il caricabatterie STANLEY FATMAX solo per caricare la batteria nell'apparecchio con il quale è stato fornito. Batterie diverse potrebbero scoppiare, causando lesioni alle persone e danni materiali.
- ◆ Non tentare mai di caricare batterie non ricaricabili.
- ◆ Fare sostituire immediatamente i cavi di alimentazione difettosi.
- ◆ Non lasciare che il caricabatterie si bagni.
- ◆ Non aprire il caricabatterie.
- ◆ Non collegare il caricabatterie a sonde.



Il caricabatterie è destinato esclusivamente all'uso in ambienti interni.

Caratteristiche

Questo elettrodotto include alcune delle seguenti caratteristiche.

1. Grilletto di azionamento a velocità variabile
2. Pulsante di blocco di sicurezza
3. Morsetto di bloccaggio lama
4. Piedino mobile di scorrimento lama
5. Impugnatura
6. Pacco batteria (non in dotazione)
7. Tasto di rilascio pacco batteria
8. Impugnatura principale
9. Luce di lavoro

Uso

Avvertenza! Lasciare che l'elettrodotto funzioni al proprio ritmo.

Non sovraccaricarlo.

Ricarica della batteria (non fornita) (Fig. A)

La batteria deve essere caricata prima dell'impiego iniziale e quando non eroga una potenza sufficiente per lavori che prima era possibile eseguire facilmente.

Durante la carica, la batteria potrebbe riscaldarsi. Si tratta di un fatto normale che non indica la presenza di un problema.

Avvertenza! Non caricare la batteria a temperature ambientali inferiori a 10 °C o superiori a 40 °C. La temperatura di carica consigliata è di circa 24 °C.

Nota: il caricabatterie non carica una batteria se la temperatura delle celle è inferiore a 10 °C o superiore a 40 °C.

La batteria deve essere lasciata nel caricabatterie, che comincerà a caricarla automaticamente quando la temperatura delle celle aumenta o diminuisce.

Nota: per garantire la massima prestazione e durata dei pacchi batteria agli ioni di litio, caricare completamente il pacco batteria prima di utilizzarlo per la prima volta.

- ◆ Collegare il caricabatterie (10) (non fornito) a una presa di corrente adatta prima di inserire il pacco batteria (6) (non fornito).
- ◆ La spia verde di carica in corso (10a) lampeggia continuamente, indicando che è iniziato il processo di carica.
- ◆ Il completamento della carica sarà indicato dalla luce rossa (10a) che rimane accesa fissa. Il pacco batteria (6) è completamente carico e può essere utilizzato subito o lasciato nel caricabatterie (10).
- ◆ Caricare le batterie scariche entro 1 settimana. La durata delle batterie si riduce parecchio se sono conservate scariche.

Indicatore dello stato di carica della batteria (Fig. B)

La batteria include un indicatore dello stato di carica per determinare rapidamente la durata della batteria, come illustrato nella Figura B. Premendo il pulsante dello stato di carica (6a) è possibile visualizzare facilmente la carica residua della batteria, come illustrato nella Figura B.

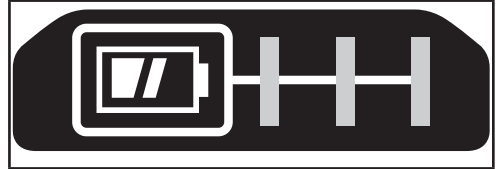

Inserimento e rimozione del pacco batteria dall'apparecchio

Avvertenza! Verificare che il pulsante di blocco di sicurezza sia attivato per evitare l'azionamento dell'interruttore mentre si estrae o si inserisce la batteria.

Per installare il pacco batteria (Fig. C)

- ◆ Inserire il pacco batteria saldamente nell'utensile fino a quando non si sente uno scatto come in figura C. Assicurarsi che il pacco batteria sia completamente inserito e bloccato in posizione.

Per rimuovere il pacco batteria (Fig. D)

- ◆ Premere il pulsante di rilascio della batteria (7) come indicato in Figura D ed estrarre la batteria dall'apparecchio.

Gancio per stoccaggio (accessorio opzionale) (Fig. E)

Avvertenza! Per ridurre il rischio di lesioni personali gravi, portare il selettore di velocità e il pulsante di blocco di sicurezza nella posizione bloccata o spegnere l'elettrotensile e scollegare il pacco batteria prima di eseguire qualsiasi regolazione o rimozione/installazione di dotazioni o accessori. Un avvio accidentale potrebbe provocare lesioni a persone.

Avvertenza! Per ridurre il rischio di lesioni personali gravi, accertarsi che la vite (12) che fissa il gancio per stoccaggio sia serrata saldamente.

Nota: durante il fissaggio o la sostituzione del gancio per stoccaggio (11), utilizzare esclusivamente la vite (12) fornita in dotazione. Assicurarsi di serrare saldamente la vite nel punto di fissaggio degli accessori.

Se lo si desidera, è possibile rimuovere completamente il gancio dall'elettrotensile.

Per spostare il gancio per stoccaggio (11), rimuovere la vite (12) che lo mantiene in posizione e riavvitarla sul lato opposto.

Nota: sono disponibili ganci da parete e configurazioni di stoccaggio diversi.

Modalità LED del caricabatterie

	Carica in corso: LED verde intermittente	
	Carica completa: LED verde acceso fisso	
	Ritardo per pacco caldo/freddo: LED verde intermittente LED rosso acceso fisso	

Nota: i caricabatterie compatibili non caricano un pacco batteria difettoso. Il caricabatterie non si illuminerà indicando che un pacco batteria è difettoso.

Nota: questo motivo potrebbe anche indicare un problema del caricabatterie. Se il caricabatterie indica la presenza di un problema, portare il caricabatterie e il pacco batteria presso un centro di assistenza autorizzato per essere testati.

Batteria lasciata nel caricabatterie

Il caricabatterie e il pacco batteria possono essere lasciati collegati con il LED sempre acceso. Il caricabatterie manterrà il pacco batteria come nuovo e completamente carico.

Ritardo per pacco caldo/freddo

Quando il caricabatterie rileva una batteria troppo calda o troppo fredda, avvia automaticamente un Ritardo per pacco batteria caldo/freddo, il LED verde (10a) lampeggia a intermittenza, mentre il LED rosso (10b) rimane acceso continuamente, sospendendo la ricarica fino a che la batteria non ha raggiunto la temperatura appropriata.

Il caricabatterie quindi passa automaticamente alla modalità di carica. Questa funzione garantisce la massima durata del pacco batteria.

Per maggiori informazioni visitare il nostro sito web www.stanley.eu/3.

Assemblaggio

Avvertenza! Prima dell'assemblaggio, togliere la batteria dall'elettrotensile e accertarsi che la lama si sia fermata. Le lame della sega usate possono essere calde.

Montaggio della lama (Fig. G)

- ◆ Tenere l'elettrotensile lontano dal corpo
- ◆ Ruotare il collare di serraggio della lama (3) nella direzione indicata in figura G.
- ◆ Infilare completamente il codolo della lama (13) del rispettivo collare di serraggio (3).
- ◆ Rilasciare il collare di serraggio della lama e tirare la lama con un leggero strappo per assicurarsi che sia bloccata saldamente.

Nota: la lama può essere montata con i denti all'insù per facilitare il taglio a filo.

Rimozione della lama (Fig. G)

Avvertenza! Pericolo di ustioni: non toccare la lama e collare a morsetto subito dopo l'uso. Il contatto con la lama potrebbe causare lesioni personali.

- ◆ Ruotare il collare di serraggio della lama (3) sulla posizione di rilascio.
- ◆ Rimuovere la lama (13).

Pulsante di blocco di sicurezza e grilletto di azionamento (Fig. H)

La sega è dotata di un pulsante di blocco di sicurezza (2).

- ◆ Per bloccare il grilletto di azionamento, premere il pulsante di blocco di sicurezza sulla sinistra. Bloccare sempre l'interruttore di azionamento durante il trasporto o la conservazione dell'utensile per eliminare la possibilità che si avvii accidentalmente.
- ◆ Per sbloccare l'interruttore di azionamento, premere il pulsante di blocco di sicurezza sulla destra. Tirare l'interruttore di azionamento per accendere il motore. Rilasciando l'interruttore di azionamento, il motore si spegne.

Avvertenza! questo utensile non prevede il blocco dell'interruttore di azionamento in posizione di accensione (ON) e non deve essere bloccato su ON in nessun altro modo. Il grilletto di azionamento a velocità variabile conferisce una maggiore versatilità. Maggiore è la pressione esercitata sull'interruttore di azionamento, maggiore è la velocità della sega.

Avvertenza! Si raccomanda l'uso di una velocità molto bassa solamente per iniziare un taglio. L'uso prolungato a una velocità molto ridotta può danneggiare la sega.

Corretto posizionamento delle mani (Fig. I)

Avvertenza! Per ridurre il rischio di gravi lesioni personali, tenere le mani SEMPRE nella posizione corretta, come illustrato.

Avvertenza! Per ridurre il rischio di lesioni personali gravi, mantenere SEMPRE l'elettrotensile con presa sicura per prevenire reazioni improvvise.

La posizione corretta delle mani prevede una mano sull'impugnatura principale (8) e una mano sull'impugnatura (5) o una mano sull'impugnatura principale (8) con il materiale da tagliare correttamente bloccato.

Luce di lavoro (figura principale sulla copertina del manuale)

Avvertenza! Non fissare la luce. Rischio di gravi lesioni agli occhi.

Nella parte terminale dell'utensile, accanto alla piedino mobile di scorrimento lama, è presente una luce di lavoro (9). La luce di lavoro viene attivata quando si preme il grilletto di azionamento e rimane accesa per un breve lasso di tempo dopo che il grilletto di azionamento è stato rilasciato. Se il grilletto di azionamento rimane premuto, la luce di lavoro rimane accesa.

Nota: la luce di lavoro è intesa per la superficie immediata di lavoro e non deve essere usata come torcia per illuminazione.

Taglio

La lama (13) deve estendersi oltre il piedino mobile di scorrimento lama (4) e lo spessore del pezzo durante il taglio. Selezionare la lama più adatta al materiale da tagliare e utilizzare la lama più corta adatta allo spessore del materiale. Non usare lame per seghe da traforo con questo apparato.

Nota: prima di tagliare qualsiasi tipo di materiale, assicurarsi che sia saldamente ancorato o fissato per impedire scivolamenti.

- ◆ Appoggiare leggermente la lama (13) e il piedino mobile di scorrimento lama (4) sul pezzo da tagliare.
- ◆ Accendere il motore della sega e attendere che raggiunga la massima velocità prima di applicare pressione.
- ◆ Tenere sempre la sega come illustrato nella Figura I. Ove possibile, il piedino mobile di scorrimento lama deve essere mantenuto saldamente contro il materiale da tagliare. Questo impedirà che si verifichino salti o vibrazioni della sega e ridurrà la possibilità che si rompa la lama.

Taglio a filo (Fig. J)

Il design compatto dell'alloggiamento del motorino della sega a gattuccio e il piedino mobile di scorrimento lama, permettono di eseguire tagli ravvicinati su pavimenti, angoli e in altre zone difficili.

Per migliorare la capacità di taglio a filo:

- ◆ inserire nel morsetto il codolo della lama, con i denti della lama rivolti verso l'alto.
- ◆ Regolare l'angolo dell'impugnatura sull'elettrotensile in modo da essere il più possibile vicini alla superficie di lavoro.

Taglio di legno (Fig. K)

- ◆ Prima di tagliare qualsiasi tipo di legno, assicurarsi che sia saldamente ancorato o fissato per impedire scivolamenti.
- ◆ Appoggiare leggermente la lama e il piedino mobile di scorrimento lama saldamente sul pezzo da tagliare.
- ◆ Accendere il motore della sega prima di avviare il taglio.
- ◆ Durante l'esecuzione di un taglio tenere la sega come illustrato nella Figura I. Ove possibile il piedino mobile di scorrimento lama deve essere mantenuto saldamente contro il materiale da tagliare. Questo impedirà salti o vibrazioni della sega e ridurrà al minimo la rottura della lama.

Taglio di metallo (Fig. L)

Tenere presente che il taglio del metallo richiede molto più tempo del taglio del legno.

- ◆ Utilizzare una lama adatta per tagliare il metallo. Usare una lama a denti sottili per i metalli ferrosi e una con i denti più grossi per quelli non ferrosi.
- ◆ Quando si taglia un foglio di lamiera sottile, fissare con dei morsetti un pezzo di legno alla superficie posteriore del pezzo da lavorare e tagliare i due strati insieme. Questo garantirà un taglio pulito senza vibrazioni eccessive o strappi del metallo.
- ◆ Evitare di forzare la lama, in quanto ciò ne accorcerebbe la durata o potrebbe causare una costosa rottura.
- ◆ Spargere un velo sottile di olio o di altro liquido di raffreddamento sulla linea davanti al taglio per facilitare il funzionamento e far durare più a lungo la lama.

Taglio di cavità nel legno (M)

- ◆ Misurare e segnare la parte in cui praticare il taglio.
- ◆ Inserire la lama nel relativo morsetto di bloccaggio e stringere saldamente il morsetto.
- ◆ Inclinare la sega all'indietro fino a quando il bordo posteriore del piedino mobile di scorrimento lama aderisce saldamente alla superficie di lavoro.
- ◆ Accendere il motore, lasciando che la lama raggiunga la velocità massima.
- ◆ Afferrare saldamente l'impugnatura e procedere lentamente e con decisione verso l'alto con l'impugnatura della sega.
- ◆ La lama comincerà ad avanzare nel materiale. Assicurarsi che la lama sia entrata completamente nel materiale prima di procedere con l'esecuzione della cavità.

Nota: nelle zone dove la visibilità della sega è limitata, utilizzare il bordo del piedino mobile di scorrimento lama della sega come guida.

Taglio di rami

Con questo elettrotensile è possibile tagliare rami con un diametro massimo di 25 mm.

Avvertenza! Non usare l'elettrotensile mentre ci si trova su un albero, su una scala o su qualsiasi altra superficie poco stabile. Fare attenzione a dove cadrà il ramo.

- ◆ Eseguire il taglio verso il basso e lontano dal proprio corpo.
- ◆ Praticare il taglio vicino al ramo principale o al tronco.

Accessori

Le prestazioni dell'elettrotensile dipendono dall'accessorio usato.

Gli accessori STANLEY FATMAX sono fabbricati secondo standard qualitativi elevati e sono stati progettati per ottenere le migliori prestazioni dall'elettrotensile. Usando questi accessori si otterrà il meglio dall'elettrotensile.

Avvertenza! Poiché accessori diversi da quelli offerti da Stanley Fatmax non sono stati testati con questo prodotto, l'utilizzo di tali accessori potrebbe essere pericoloso. Per ridurre il rischio di lesioni personali, su questo prodotto vanno utilizzati solo gli accessori originali STANLEY FATMAX raccomandati.

Gli accessori raccomandati per l'uso con l'elettrotensile sono disponibili a un costo aggiuntivo presso il vostro rivenditore locale o centro di assistenza autorizzato.

Lame

È possibile montare sulla sega una lama lunga 9 cm massimo. Usare sempre la lama più corta adatta al progetto, ma lunga abbastanza da permetterle di tagliare il materiale. Le lame più lunghe sono maggiormente soggette a deformarsi o a danneggiarsi durante l'impiego. Durante l'impiego, alcune lame più lunghe possono vibrare o tremare, se la lama non viene tenuta a contatto del pezzo.

Manutenzione

Questa torcia STANLEY FATMAX è stata progettata per funzionare a lungo con una manutenzione minima. Per ottenere prestazioni sempre soddisfacenti occorre avere cura dell'elettrotensile e sottoporlo a pulizia periodica.

Il caricabatterie non richiede alcuna manutenzione, fuorché una pulizia regolare.

Avvertenza! Prima di eseguire interventi di manutenzione sull'elettrotensile, estrarre la batteria. Scollegare il caricabatterie dalla presa di corrente prima di pulirlo.

- ◆ Pulire regolarmente le prese di ventilazione dell'elettrotensile e dell'alimentatore con un pennello o con un panno morbido e asciutto.

- ◆ L'alloggiamento del motore deve essere pulito regolarmente con un panno umido.
- ◆ Non utilizzare materiali abrasivi o detergenti a base di solventi.
- ◆ Aprire regolarmente il mandrino e batterlo leggermente per eliminare la polvere dall'interno.

Tutela ambientale



Raccolta differenziata. I prodotti e le batterie contrassegnati con questo simbolo non devono essere smaltiti insieme ai normali rifiuti domestici.

I prodotti e le batterie contengono materiali che possono essere recuperati e riciclati, riducendo la domanda di materie prime.

Riciclare i prodotti e le batterie in base alle normative locali pertinenti in vigore. Ulteriori informazioni sono disponibili all'indirizzo www.2helpU.com.

Dati tecnici

		SFMC305
Tensione d'ingresso	V_{DC}	18
Velocità a vuoto	Min^{-1}	0-2800
Lunghezza della corsa	mm	19
Peso (pacco batteria escluso)	kg	1,45
Capacità di taglio		
Legno	mm	90
Acciaio	mm	40

Questo elettroutensile è un'unità nuda, ma può essere usato con i caricabatterie indicati nella seguente tabella.

Caricabatterie		SFMCB11	SFMCB12	SFMCB14
Tensione d'ingresso	V_{AC}	230	230	230
Tensione d'uscita	V_{DC}	18	18	18
Corrente	A	1,25	2	4

Questo elettroutensile è un'unità nuda, ma può essere usato con le batterie indicate nella seguente tabella.

Batteria		SFMCB201	SFMCB202	SFMCB204	SFMCB206
Tensione	V_{DC}	18	18	18	18
Capacità	Ah	1,5	2,0	4,0	6,0
Tipo		Li-Ion	Li-Ion	Li-Ion	Li-Ion

Livello di pressione sonora misurato in conformità alla norma EN62841:

Pressione sonora (L_{pA}) presso la postazione di lavoro 78 dB(A), incertezza (K) 5 dB(A)

Potenza sonora (L_{WA}) 89 dB (A), incertezza (K) 5 dB (A)

Valori totali di vibrazione (somma vettore triassiale) calcolati in conformità alla norma EN62841:

Taglio di assi (a_{w}) 10,9 m/s², incertezza (K) 1,5 m/s²

Taglio di travi di legno (a_{w}) 10,7 m/s², incertezza (K) 1,5 m/s²

Dichiarazione CE di conformità

DIRETTIVA MACCHINE



SFMC305 - Sega a gattuccio portatile senza cavo
Stanley Europe dichiara che i prodotti descritti nei "Dati tecnici" sono conformi alle normative:

2006/42/CE, EN62841-1:2015, EN 62841-2-11:2016+A1:2020.

Inoltre, questi prodotti sono conformi alla Direttive 2014/30/UE e 2011/65/UE. Per ulteriori informazioni, contattare Black & Decker all'indirizzo seguente o vedere sul retro del manuale. Per ulteriori informazioni, contattare STANLEY FATMAX al seguente indirizzo oppure consultare l'ultima di copertina del manuale.

Il firmatario è responsabile della compilazione del fascicolo tecnico e rende questa dichiarazione per conto di STANLEY FATMAX.

Patrick Diepenbach

Patrick Diepenbach

Direttore generale, Benelux

STANLEY FATMAX,

Egide Walschaertsstraat 14-18

2800 Mechelen, Belgio

20 maggio 2022

Garanzia

Certa della qualità dei suoi prodotti, Stanley FatMax offre ai consumatori una garanzia di 12 mesi dalla data di acquisto. Questa garanzia è complementare ai diritti del consumatore previsti dalla legge e non li pregiudica in alcun modo. La garanzia è valida nei territori degli stati membri dell'Unione Europea, dell'EFTA (Associazione europea di libero scambio) e del Regno Unito.

Per attivare la garanzia, il reclamo deve essere effettuato in accordo con i Termini e Condizioni Stanley Fat Max e sarà necessario presentare la prova di acquisto al venditore o all'agente di riparazione autorizzato.

Per consultare i Termini e condizioni della garanzia di 1 anno di Stanley Fat Max e trovare il centro di assistenza autorizzato più vicino, visitare il sito web www.2helpU.com oppure rivolgersi alla propria sede Stanley Fat Max locale, all'indirizzo riportato nel presente manuale.

Visitare il nostro sito www.stanley.eu/3 per registrare il nuovo prodotto Stanley Fat Max e ricevere gli aggiornamenti sui nuovi prodotti e le offerte speciali.

Bedoeld gebruik

Uw STANLEY FATMAX SFMCS305 is ontworpen voor het zagen van hout, kunststof en plaatmetaal. Dit gereedschap is bedoeld voor professionele en voor niet-professionele gebruikers.

Instructies voor de veiligheid

Algemene veiligheidswaarschuwingen voor elektrisch gereedschap



Waarschuwing! Lees alle veiligheidswaarschuwingen, instructies, illustraties en specificaties die bij dit gereedschap zijn meegeleverd. Het niet opvolgen van alle onderstaande instructies kan leiden tot een elektrische schok, brand en/of ernstig letsel.

Bewaar alle waarschuwingen en instructies zodat u deze later ook kunt raadplegen. De term "elektrisch gereedschap" in de waarschuwingen verwijst naar uw (met een snoer) op de netspanning aangesloten elektrische gereedschap of naar (draadloos) elektrisch gereedschap met een accu.

1. Veiligheid op de werkplek

- a. **Houd uw werkomgeving schoon en opgeruimd.** Op rommelige of donkere plekken kunnen gemakkelijk ongelukken gebeuren.
- b. **Gebruik elektrisch gereedschap niet in een omgeving met explosiegevaar, zoals in de nabijheid van brandbare vloeistoffen, gassen of stof.** Elektrisch gereedschap veroorzaakt vonken die het stof of de dampen kunnen doen ontbranden.
- c. **Houd kinderen en omstanders tijdens het gebruik van elektrisch gereedschap op afstand.** Wanneer u wordt afgeleid kunt u de controle over het gereedschap verliezen.

2. Elektrische veiligheid

- a. **De netstekker van het gereedschap moet in het stopcontact passen. Pas de stekker nooit op enigerlei wijze aan.**
Gebruik geen adapterstekkers met geaard elektrisch gereedschap. Niet-aangepaste stekkers en passende contactdozen verminderen het risico van een elektrische schok.
- b. **Vermijd aanraking van het lichaam met geaarde oppervlakken, bijvoorbeeld leidingen, radiatoren, fornuizen en koelkasten.** Er bestaat een verhoogd risico op een elektrische schok als uw lichaam geaard is.
- c. **Stel het gereedschap niet bloot aan regen en vocht.** Als er water elektrisch gereedschap binnendringt, verhoogt dit het risico van een elektrische schok.

- d. **Behandel het snoer voorzichtig. Draag het elektrisch gereedschap nooit aan het snoer, trek het gereedschap nooit aan het snoer naar u toe, en trek de stekker nooit aan het snoer uit het stopcontact. Houd het snoer uit de buurt van warmte, olie, scherpe randen of bewegende onderdelen.** Beschadigde snoeren of snoeren die in de war zijn geraakt, verhogen het risico van een elektrische schok.
- e. **Gebruik, wanneer u buitenshuis met elektrisch gereedschap werkt, alleen verlengsnoeren die zijn goedgekeurd voor gebruik buitenshuis.** Het gebruik van een verlengsnoer dat geschikt is voor werken buitenshuis, vermindert het risico van een elektrische schok.
- f. **Als u met elektrisch gereedschap werkt op een vochtige locatie, gebruik dan een aardlekschakelaar (RCD).** Het gebruik van een aardlekschakelaar vermindert het risico van een elektrische schok.

3. Persoonlijke veiligheid

- a. **Blijf alert, let goed op wat u doet en ga met verstand te werk bij het gebruik van elektrisch gereedschap. Gebruik het gereedschap niet wanneer u vermoeid bent of onder invloed van drugs, alcohol of medicatie.** Een moment van onoplettendheid tijdens het bedienen van elektrische gereedschap kan leiden tot ernstig persoonlijk letsel.
- b. **Draag persoonlijke beschermende uitrusting. Draag altijd oogbescherming.** Beschermende uitrusting, zoals een stofmasker, antislip veiligheidsschoenen, een helm, of gehoorbescherming, gebruikt in de juiste omstandigheden, zal het risico op persoonlijk letsel verminderen.
- c. **Zorg ervoor dat het gereedschap niet per ongeluk kan worden ingeschakeld. Controleer dat de schakelaar in de stand Uit staat voor u het gereedschap aansluit op de stroombron en/of de accu plaatst en voor u het gereedschap oppakt en draagt.** Het dragen van elektrisch gereedschap met uw vinger op de schakelaar of het van stroom voorzien van elektrisch gereedschap waarvan de schakelaar in de stand Aan staat, kan gemakkelijk leiden tot ongelukken.
- d. **Verwijder instelgereedschap of steeksleutels voor u het gereedschap inschakelt.** Een steeksleutel of stelsleutel die in een ronddraaiend onderdeel van het elektrische gereedschap is achtergebleven, kan persoonlijk letsel veroorzaken.
- e. **Reik niet buiten uw macht. Blijf te allen tijde stevig in evenwicht en met beide voeten op de grond staan.** Dit zorgt voor betere controle van het elektrisch gereedschap in onverwachte situaties.
- f. **Draag geschikte kleding. Draag geen loszittende kleding of sieraden. Houd uw haar, kleding en handschoenen uit de buurt van bewegende onderdelen.**

Loszittende kleding, sieraden of lang haar kunnen door bewegende delen worden gegrepen.

- g. Als voorzieningen voor het afzuigen en opvangen van stof kunnen worden gemonteerd, is het belangrijk dat u controleert dat ze goed zijn aangesloten en op juiste wijze worden gebruikt.** Het gebruik van stofafzuiging kan aan stof gerelateerde gevaren verminderen.
- h. Denk niet dat u doordat u het gereedschap veel hebt gebruikt het allemaal wel weet en dat u de veiligheidsbeginselen kunt negeren.** Een onvoorzichtige actie kan in een fractie van een seconde ernstig letsel tot gevolg hebben.

4. Gebruik en verzorging van elektrisch gereedschap

- a. Overbelast het gereedschap niet. Gebruik het juiste elektrisch gereedschap voor uw toepassing.** Het juiste elektrisch gereedschap voert de werkzaamheden waarvoor het is ontworpen, beter en veiliger uit.
- b. Gebruik het elektrisch gereedschap niet wanneer de schakelaar niet goed werkt.** Ieder gereedschap dat niet met de schakelaar kan worden bediend, is gevaarlijk en moet worden gerepareerd.
- c. Haal de stekker uit het stopcontact en/of neem de accu, als deze uitneembaar is, uit het gereedschap voordat u aanpassingen uitvoert, accessoires verwisselt, of het elektrisch gereedschap opbergt.** Dergelijke preventieve veiligheidsmaatregelen verminderen het risico dat het elektrische gereedschap per ongeluk opstart.
- d. Bewaar niet-gebruikte elektrische gereedschappen buiten bereik van kinderen. Laat het gereedschap niet gebruiken door personen die er niet vertrouwd mee zijn en deze aanwijzingen niet hebben gelezen.** Elektrisch gereedschap zijn gevaarlijk in handen van ongetrainde gebruikers.
- e. Onderhoud elektrisch gereedschap en accessoires goed. Controleer op verkeerde uitlijning en het aanlopen van bewegende onderdelen, breuk van onderdelen en andere omstandigheden die de werking van het elektrisch gereedschap nadelig kunnen beïnvloeden. Laat het gereedschap voor gebruik repareren, als het is beschadigd.** Veel ongelukken worden veroorzaakt doordat elektrisch gereedschap niet goed is onderhouden.
- f. Houd zaag- en snijgereedschap scherp en schoon.** Goed onderhouden gereedschap met scherpe snijranden loopt minder snel vast en is gemakkelijker onder controle te houden.
- g. Gebruik elektrisch gereedschap, toebehoren, zaagjes en boortjes, enz., volgens deze aanwijzingen. Let daarbij op de arbeidsomstandigheden en de uit te voeren werkzaamheden.**

Gebruik van het elektrische gereedschap voor werkzaamheden die anders zijn dan het bedoelde gebruik, kunnen leiden tot een gevaarlijke situatie.

- h. Houd de handgrepen en oppervlakken die u beet pakt droog, schoon en vrij van olie en vet.** Door gladde handgrepen en oppervlakken die u beet pakt, kan veilig werken en bedienen van het gereedschap in onverwachte situaties onmogelijk worden.

5. Gebruik en onderhoud van accugereedschap

- a. Laad accu's alleen op met de door de fabrikant aanbevolen lader.** Een lader die geschikt is voor het ene type accu, kan een risico van brand doen ontstaan bij gebruik met een andere accu.
- b. Gebruik elektrisch gereedschap alleen in combinatie met specifiek vermelde accu's.** Het gebruik van andere accu's kan gevaar voor letsel en brand opleveren.
- c. Houd de accu, wanneer u deze niet gebruikt, weg bij andere metalen objecten zoals paperclips, munten, sleutels, spijkers, schroeven of andere kleine metalen voorwerpen die een verbinding tot stand kunnen brengen tussen de ene pool en de andere.** Als kortsluiting tussen de polen van de accu's wordt gemaakt, kunnen brandwonden of brand worden veroorzaakt.
- d. Wanneer de accu slecht wordt behandeld, kan er vloeistof uit de accu spuiten, vermijd contact met deze vloeistof. Als er per ongeluk contact ontstaat, spoel dan met water. Als de vloeistof in de ogen komt, roep dan tevens medische hulp in.** Vloeistof die uit de batterij komt, kan irritatie en brandwonden veroorzaken.
- e. Werk niet met een batterijpakket of met gereedschap dat beschadigd of aangepast is.** Beschadigde of gemodificeerde accu's kunnen zich onvoorspelbaar gedragen en dat kan brand, explosie of een risico van letsel tot gevolg kan hebben.
- f. Stel een accu of gereedschap niet bloot aan open vuur of uitzonderlijk hoge temperatuur.** Brand of een temperatuur boven de 130 °C kunnen de accu doen exploderen.
- g. Volg alle instructies voor het opladen en laad de accu of het gereedschap niet op buiten het temperatuurbereik dat in de instructies wordt opgegeven.** Door op onjuiste wijze opladen of opladen bij een temperatuur buiten het opgegeven bereik kan de accu beschadigd raken en het risico van brand toenemen.

6. Service

- a. Laat het gereedschap repareren door gekwalificeerd en vakkundig personeel en alleen met originele vervangende onderdelen.**

Dit garandeert dat de veiligheid van het gereedschap behouden blijft.

- b. **Probeer nooit beschadigde accu's te repareren.** Onderhoud van accupacks ma alleen worden uitgevoerd door de fabrikant of door geautoriseerde servicecentra.

Aanvullende veiligheidswaarschuwingen voor elektrisch gereedschap



Waarschuwing! Waarschuwing! Aanvullende veiligheidswaarschuwingen voor handzagen.

- ◆ **Houd het gereedschap alleen vast aan geïsoleerde oppervlakken als u een handeling uitvoert waarbij het zaaggereedschap in contact kan komen met verborgen bedrading.** Een zaagaccessoire dat in contact komt met een draad onder spanning, kan niet-afgeschermd metalen delen van het elektrisch gereedschap onder spanning zetten en kan de gebruiker een elektrische schok geven.
- ◆ **Zet het werkstuk met klemmen of op een andere praktische manier vast en ondersteun het op een stabiele ondergrond.** Wanneer u het werkstuk vasthoudt met de hand of het tegen uw lichaam gedrukt houdt, is het instabiel en kunt u de controle verliezen.
- ◆ **Draag altijd gehoorbescherming.**
- ◆ **Houd uw handen weg uit het zaaggebied.** Steek uw handen nooit, om welke reden dan ook, onder het werkstuk. Blijf met uw vingers en duim uit de buurt van het heen en weer bewegende zaagblad en van de heen en weer bewegende zaagbladklem. Houd de zaag niet in evenwicht door de zool vast te houden.
- ◆ **Houd zaagbladen scherp.** Door botte of beschadigde bladen kan de zaag onder druk afwijken of blijven steken. Gebruik altijd het juiste type zaagblad voor het werkstukmateriaal en het type zaagsnede.
- ◆ **Als u een pijp of buis gaat doorzagen, controleer u of deze geen water, elektrische bedrading, enzovoort, bevat.**
- ◆ **Raak het werkstuk of het zaagblad niet meteen na het zagen aan.** Zij kunnen zeer heet worden.
- ◆ **Wees bedacht op verborgen gevaren. Controleer waar zich bedrading en leidingen bevinden voordat u in muren, vloeren of plafonds zaagt.**
- ◆ **Nadat u de schakelaar hebt losgelaten blijft het blad bewegen.**
Schakel het gereedschap altijd uit en wacht tot het zaagblad volledig tot stilstand is gekomen voor u het gereedschap neerlegt.

Waarschuwing! De trillingsemisiewaarde tijdens werkelijk gebruik van het elektrisch gereedschap kan verschillen van de verklaarde waarde, afhankelijk van de manieren waarop het gereedschap wordt gebruikt.

De trillingswaarde kan toenemen tot boven het vermelde niveau.

- ◆ Het bedoeld gebruik wordt beschreven in deze gebruiksaanwijzing. Het gebruik van andere accessoires of hulpstukken dan wel de uitvoering van andere handelingen met dit gereedschap dan in deze gebruikershandleiding worden aanbevolen, kan tot persoonlijk letsel en/of schade aan eigendom leiden.

Veiligheid van anderen

- ◆ Het is niet de bedoeling dat het apparaat wordt gebruikt door personen (waaronder kinderen) met verminderde fysieke, sensorische of psychische vermogens, of door personen die het ontbreekt aan ervaring en kennis, tenzij onder toezicht en na instructie over het gebruik van het apparaat door iemand die verantwoordelijk is voor hun veiligheid.
- ◆ Houd toezicht op kinderen zodat zij niet met het apparaat kunnen spelen.

Trilling

De aangegeven waarden voor trillingsemisie in de technische gegevens en de conformiteitsverklaring zijn gemeten conform een standaardtestmethode die door EN 62841 wordt geboden. Hiermee kan het ene gereedschap met het andere worden vergeleken. De verklaarde trillingsemisiewaarde kan ook worden gebruikt voor een voorlopige beoordeling van blootstelling.

Waarschuwing! De trillingsemisiewaarde tijdens werkelijk gebruik van het elektrisch gereedschap kan verschillen van de verklaarde waarde, afhankelijk van de manieren waarop het gereedschap wordt gebruikt. De trillingswaarde kan toenemen tot boven het vermelde niveau.

Bij het beoordelen van blootstelling aan trilling ter vaststelling van de veiligheidsmaatregelen die worden vereist volgens 2002/44/EG ter bescherming van personen die in hun werk regelmatig elektrisch gereedschap gebruiken, moet een schatting van de blootstelling aan trilling de feitelijke gebruiksomstandigheden en de manier waarop het gereedschap wordt gebruikt in overweging nemen, en ook rekening houden met alle onderdelen van de bedrijfscyclus zoals het aantal malen dat het gereedschap wordt uitgeschakeld en dat het gereedschap stationair draait, in aanvulling op de ingeschakelde tijd.

Overige risico's.

Er kunnen zich nog meer risicovolle situaties voordoen wanneer u het gereedschap gebruikt, die mogelijk niet in de bijgesloten veiligheidswaarschuwingen worden vermeld. Deze risico's kunnen voortvloeien uit verkeerd gebruik, langdurig gebruik, enz. Zelfs bij het toepassen van de relevante veiligheidsvoorschriften en het gebruik van veiligheidsvoorzieningen zullen bepaalde risico's misschien niet kunnen worden vermeden. Dit zijn onder meer:

- ◆ Verwondingen die worden veroorzaakt door het aanraken van draaiende of bewegende onderdelen.
- ◆ Verwondingen die worden veroorzaakt bij het vervangen van onderdelen, bladen of accessoires.
- ◆ Verwondingen die worden veroorzaakt door langdurig gebruik van het gereedschap. Las vooral regelmatig pauzes in wanneer u gereedschap langdurig achtereen gebruikt.
- ◆ Gehoorbeschadiging.
- ◆ Gezondheidsrisico's als gevolg van het inademen van stof dat door gebruik van het gereedschap wordt veroorzaakt (bijvoorbeeld tijdens het werken met hout, vooral eiken, beuken en MDF.)



Lees de gebruikershandleiding vóór gebruik

Elektrische veiligheid



Uw lader ader is dubbel geïsoleerd, zodat een aardingsdraad niet nodig is. Controleer altijd dat de netspanning overeenkomt met de waarde op het typeplaatje. Probeer nooit om de lader door een normale netstekker te vervangen.

- ◆ Als het netsnoer is beschadigd, moet dit worden vervangen door de fabrikant of een STANLEY FATMAX-servicecentrum zodat gevaarlijke situaties worden voorkomen.

Functies

Dit gereedschap is voorzien van enkele van de volgende functies of alle volgende functies.

1. Schakelaar voor variabele snelheid/Aan/Uit
2. Vergrendelknop
3. Zaagbladklem
4. Draaischoen
5. Handgreep
6. Accupack (niet meegeleverd)
7. Accu-ontgrendelknop
8. Hoofdhandgreep
9. Werkklamp

Gebruik

Waarschuwing! Laat het gereedschap op z'n eigen snelheid werken.

Overbelast het niet.

De accu opladen (niet meegeleverd) (Afb. A)

De accu moet vóór het eerste gebruik worden opgeladen en ook zodra deze niet meer voldoende vermogen levert voor taken die eerst gemakkelijk konden worden uitgevoerd. Tijdens het opladen kan de accu warm worden. Dit is normaal en duidt niet op een probleem.

Waarschuwing! Laad de batterij niet op bij een omgevingstemperatuur van lager dan 10 °C of hoger dan 40 °C. De aanbevolen laadtemperatuur: ongev. 24 °C.

Opmerking: De lader functioneert niet als de temperatuur van de accu lager is dan ongeveer 10 °C of hoger dan 40 °C.

Laat de accu in dat geval in de lader zitten. De lader wordt automatisch ingeschakeld wanneer de accu de juiste temperatuur heeft.

Opmerking: U kunt maximale prestaties en levensduur van lithium-ion-accu's garanderen door de accu's volledig op te laden voordat u ze voor het eerst in gebruik neemt.

Etiketten op het gereedschap

De volgende pictogrammen worden samen met de datumcode op het gereedschap weergegeven:



Waarschuwing! Beperk het risico van letsel, de gebruiker moet de instructiehandleiding lezen.



Kijk niet in de lamp

Aanvullende veiligheidsinstructies voor accu's en laders

Accu (niet meegeleverd)

- ◆ Probeer nooit de batterijen om welke reden dan ook open te maken.
- ◆ Stel de batterij niet bloot aan water.
- ◆ Bewaar deze niet op locaties met temperaturen van meer dan 40 °C.
- ◆ Laad de batterijen alleen op bij omgevingstemperaturen tussen 10 °C en 40 °C.
- ◆ Gebruik alleen de lader die bij het apparaat is geleverd.
- ◆ Gooi batterijen weg volgens de instructies in het gedeelte "Het milieu beschermen".



Probeer niet beschadigde accu's op te laden.

Laders (niet meegeleverd)

- ◆ Gebruik uw STANLEY FATMAX-lader alleen voor het opladen van de accu in het apparaat waarbij de lader is bijgeleverd. Andere batterijen kunnen exploderen, met lichamelijk letsel en materiële schade tot gevolg.
- ◆ Niet-laadbare accu's mogen nooit worden opgeladen.
- ◆ Een defect snoer moet direct worden vervangen.
- ◆ Stel de lader niet bloot aan water.
- ◆ Open de lader niet.
- ◆ Prik nooit met een scherp voorwerp in de lader.



De lader is uitsluitend bestemd voor gebruik binnenshuis.

- ◆ Steek de lader (10) (niet meegeleverd) in een geschikt stopcontact voordat u het accupack (6) (niet meegeleverd) plaatst.
- ◆ Het groene laadlampje (10a) zal ononderbroken knipperen ten teken dat de laadprocedure is begonnen.
- ◆ Een volledig opgeladen accu wordt aangegeven door het groene lampje (10a) dat constant AAN blijft. De accu (6) is volledig opgeladen en kan worden gebruikt of kan in de acculader (10) blijven zitten.
- ◆ Lege accu's moet u binnen 1 week opladen. Als u accu's leeg bewaart, loopt de levensduur van de accu's aanzienlijk terug.

Door op de laadniveau-knop (6a) te drukken kunt u eenvoudig de resterende lading van de accu zien, zoals afgebeeld in afbeelding B.

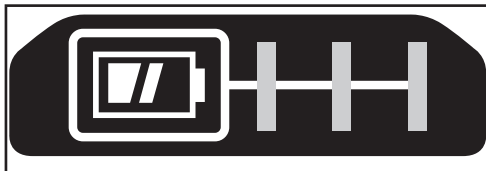

De accu in het gereedschap plaatsen en eruit nemen

Waarschuwing! Controleer dat de knop voor vergrendeling in de Uit-stand is ingeschakeld zodat de tacker niet kan worden ingeschakeld, voordat u de accu uitneemt of plaatst.

De accu plaatsen (Afb. C)

- ◆ Plaats de accu in het gereedschap tot u een klik hoort, zoals wordt getoond in Afbeelding C. Controleer dat de accu goed op z'n plaats zit en volledig is vergrendeld.

De accu uitnemen (Afb. D)

- ◆ Druk op de accuvrijgaveknop (7), zoals in afbeelding D wordt getoond, en trek de accu uit het gereedschap.

Opberghaak (als optie verkrijgbaar) (Afb. E, F)

Waarschuwing! Voorkom het risico van ernstig persoonlijk letsel: plaats de snelheidskeuze- en vergrendelingsknop in de vergrendel/uit-positie of schakel het gereedschap uit en haal de accu eruit, voordat u aanpassingen aanbrengt of hulpstukken of accessoires verwijdert/plaatst.

Het gereedschap per ongeluk starten kan letsels veroorzaken.

Waarschuwing! Beperk het risico van ernstig persoonlijk letsel, let erop dat de schroef (12) waarmee de opberghaak vastzit, goed is bevestigd.

Opmerking: Gebruik voor het bevestigen of vervangen van de opberghaak (11) alleen de schroef (12) die is bijgeleverd. Zorg ervoor dat de schroef goed vastzit in de accessoirebevestiging.

Als u de haak niet wilt gebruiken, kunt u deze van het gereedschap nemen.

U kunt de opberghaak verplaatsen door de schroef (12) die de opberghaak (11) op z'n plaats houdt, te verwijderen.

Opmerking: Er zijn verschillende trackwall-haken en -opbergssystemen leverbaar.

Ga naar onze website www.stanley.eu/3 voor meer informatie.

Montage

Waarschuwing! Verwijder voor montage de accu van het gereedschap en controleer dat het zaagblad niet meer beweegt. Zaagbladen die kort tevoren in gebruik zijn geweest, kunnen heet zijn.

Acculader LED-standen

	Bezig met opladen: Groene LED knippert	
	Geheel opgeladen: Groene LED aan	
	Hete/koude accu vertraging: Groene LED knippert Rode LED aan	

Opmerking: De geschikte lader(s) laden niet een kapotte accu op. Gaat de laadindicator niet branden, dan is dat een teken dat de accu kapot is.

Opmerking: Dit kan ook betekenen dat er iets mis is met de lader. Als de lader laat zien dat er een probleem is, laat de lader en de accu dan testen door een geautoriseerd servicecentrum.

De accu in de lader laten zitten

U kunt de accu voor onbeperkte tijd in de lader laten zitten terwijl het LED-lampje brandt. De lader houdt de accu volledig opgeladen.

Hot/Cold Pack Delay (Vertraging Hete/Koude Accu)

Wanneer de lader detecteert dat de accu te koud of te warm is, start de lader automatisch een vertraging voor de hete/koude accu, de groene LED (10a) knippert, terwijl de rode LED (10b) continue brandt, het laadproces wordt uitgesteld tot de accu de juiste temperatuur heeft bereikt.

De lader schakelt dan automatisch over op de accu-laadstand. Deze functie waarborgt een maximale levensduur van de accu.

Laadniveau-indicator (Afb. B)

Deze accu is voorzien van een laadniveau-indicator, zodat u snel de laadstatus van de accu kunt zien, zoals afgebeeld in afbeelding B.

Het zaagblad plaatsen (afb. G)

- ◆ Houd het gereedschap van het lichaam af
- ◆ Draai de bladklemstelring (3) in de richting die wordt weergegeven op afbeelding G.
- ◆ Plaats de schacht van het zaagblad (13) volledig in de zaagbladklemring (3).
- ◆ Laat de zaagbladklemring los en trek voorzichtig aan de zaag om te controleren of deze goed vastzit.

Opmerking: Het zaagblad kan met de tanden omhoog worden geïnstalleerd zodat vlak afzagen gemakkelijker is.

Het zaagblad verwijderen (afb. G)

Waarschuwing! Gevaar van brandwonden: Raak het zaagblad niet aan onmiddellijk na gebruik. Contact met het zaagblad kan persoonlijk letsel tot gevolg hebben.

- ◆ Draai de bladklemstelring (3) maak het zaagblad los
- ◆ Verwijder het zaagblad (13).

Vergrendelknop en aan/uit-schakelaar (Afb. H)

Uw zaag is uitgerust met een knop voor vergrendeling in de uit-stand (2).

- ◆ Druk op de vergrendelknop aan de linkerkant om de aan/uit-schakelaar te vergrendelen. Vergrendel de aan/uit-schakelaar altijd wanneer u het gereedschap draagt of opbergt, om onbedoeld start te voorkomen.
- ◆ Druk op de ontgrendelknop aan de rechterkant om de aan/uit-schakelaar te ontgrendelen. Trek aan de aan/uit-schakelaar om de motor AAN te zetten. Laat de Aan/Uit-schakelaar los en de motor wordt uitgeschakeld (OFF).

Waarschuwing! Dit gereedschap heeft geen voorziening voor het vergrendelen van de schakelaar in de ON-stand en mag nooit op welke manier dan ook op ON worden vergrendeld. De schakelaar voor variabele snelheid/Aan/Uit biedt u meer gebruiksmogelijkheden. Hoe verder u de Aan/Uit-schakelaar indrukt, des te sneller werkt de zaag.

Waarschuwing! U kunt het beste de langzame zaagsnelheid alleen gebruiken om het begin van een zaagsnede te maken. Langdurig gebruik bij heel langzame snelheid kan uw zaag beschadigen.

Juiste handpositie (Afb. I)

Waarschuwing! Om het risico op ernstig persoonlijk letsel te verminderen, dient u ALTIJD de handen in de juiste positie te hebben, zoals afgebeeld.

Waarschuwing! Om het risico op ernstig persoonlijk letsel te verminderen, houdt u het ALTIJD stevig vast, anticiperend op een plotseling reactie.

Voor de juiste handpositie is een hand op de hoofdgriep (8) en een hand op de handgreep (5) vereist of een hand op de hoofdgriep (8) met het materiaal dat wordt gezaagd goed geklemd.

Werklamp (Hoofdafbeelding op de kaft van de handleiding)

Waarschuwing! Kijk niet in de werklamp. Dit kan tot ernstig oogletsel leiden.

Er bevindt zich een werklamp (9) aan het uiteinde van het gereedschap, dicht bij de zaagschoen. De werklamp wordt geactiveerd wanneer u de aan/uit-schakelaar indrukt en het blijft kort branden nadat u de schakelaar hebt losgelaten. Als u de aan/uit-schakelaar ingedrukt houdt, blijft de werklamp branden.

Opmerking: De werklamp is bedoeld voor het verlichten van het werkoppervlak in de onmiddellijke nabijheid en het is niet de bedoeling dat u het licht gebruikt als een zaklamp.

Zagen

Het zaagblad (13) moet tot voorbij de draaischoen (4) en de dikte van het werkstuk reiken. Kies het zaagblad dat het beste geschikt is voor het te zagen materiaal en gebruik het kortste zaagblad dat geschikt is voor de dikte van het materiaal. Gebruik in dit gereedschap geen zaagjes van een decoupeerzaag.

Opmerking: Voordat u welk type materiaal dan ook gaat zagen, is het belangrijk dat u het stevig vastklemt of verankert, zodat het niet kan wegglijden.

- ◆ Plaats het zaagblad (13) en de draaischoen (4) lichtjes tegen het werkstuk dat gezaagd moet worden.
- ◆ Schakel de motor in en laat deze het maximale toerental bereiken voordat u druk uitoefent.
- ◆ Houd de zaag altijd vast zoals wordt weergegeven op Afbeelding I. Wanneer mogelijk, moet de draaischoen stevig tegen het te zagen materiaal worden gehouden. Dit voorkomt dat de zaag wegspringt of trilt en beperkt breken van het zaagblad tot een minimum.

Tegen een opstaande kant zagen (Afb. J)

Het compacte ontwerp van de behuizing van de reciprozaagmotor en de draaibare zool maken dat u vlak langs vloeren en hoeken en op andere moeilijk bereikbare plaatsen kunt zagen.

U kunt de mogelijkheden voor vlak afzagen als volgt maximaliseren:

- ◆ Plaats het zaagblad in de bladklem, zodat de tanden van het zaagblad naar boven wijzen.
- ◆ Pas de hoek van de handgreep op het gereedschap aan, zodat u zo dicht mogelijk bij het werkoppervlak bent.

Hout zagen (Afb. K)

- ◆ Voordat u welk type materiaal dan ook gaat zagen, moet u ervoor zorgen dat u het stevig vastklemt of verankert, zodat het niet kan wegglijden.
- ◆ Plaats het zaagblad en de draaischoen stevig tegen het werkstuk dat gezaagd moet worden.
- ◆ Schakel de zaagmotor in voordat u begint met zagen.

- ◆ Houd de zaag tijdens het zagen altijd vast zoals wordt weergegeven op Afbeelding I. Wanneer mogelijk, moet de draaischoen stevig tegen het te zagen materiaal worden gehouden. Dit voorkomt dat de zaag wegspringt of trilt en beperkt breken van het zaagblad tot een minimum

Zagen van metaal (Afb. L)

Houd er rekening mee dat het zagen bij metaal veel meer tijd kost dan bij hout.

- ◆ Gebruik een zaagblad dat geschikt is voor het zagen van metaal. Gebruik een zaagblad met fijne tanden voor ijzer en ijzerhoudende metalen en een ruwer zaagblad voor andere metalen.
- ◆ Voor het zagen van stukken plaatmetaal kunt u een stuk afvalhout of hardboard aan de achterkant van het werkstuk klemmen, waarna u door deze sandwich zaagt. Zo is een scherpe zaagsnede gewaarborgd zonder dat er al te veel trillingen zijn en zonder dat het metaal kan scheuren.
- ◆ Forceer het zaagblad niet, omdat dit de levensduur van het zaagblad verkort en er toe kan ertoe leiden dat het breekt.
- ◆ Breng een dunne laag olie of een ander koelmiddel aan langs de lijn die de zaag gaat volgen, voor gemakkelijker zagen en een langere levensduur van het zaagblad.

Invalzagen in hout (M)

- ◆ Meet en markeer het gewenste invalgat.
- ◆ Plaats het zaagblad in de zaagbladklem en zet de zaagbladklem stevig vast.
- ◆ Kantel de zaag achteruit tot de achterste rand van de draaischoen stevig op het werkoppervlak staat.
- ◆ Zet de motor aan en laat het zaagblad volledig op snelheid komen.
- ◆ Grijp de handgreep stevig vast en begin met een trage, bewuste opwaartse beweging met de handgreep van de zaag.
- ◆ Het zaagblad zal in het materiaal beginnen binnen te dringen. Let er altijd goed op dat het zaagblad geheel door het materiaal is gedrongen, voordat u verder gaat met het zagen van het gat.

Opmerking: Op plaatsen waar het zaagblad niet goed zichtbaar is, gebruikt u de rand van de draaischoen als geleider.

Takken zagen

U kunt met dit gereedschap takken zagen met een diameter van maximaal 25 mm.

Waarschuwing! Gebruik het gereedschap niet wanneer u in een boom zit of wanneer u op een ladder of ander onstabiel oppervlak staat. Houd rekening met de waarschijnlijke valrichting van takken.

- ◆ Zaag in neerwaartse richting, weg van uw lichaam.

- ◆ Zaag de tak dicht bij de hoofdtak of de boomstam af.

Accessoires

De prestaties van het gereedschap zijn afhankelijk van de gebruikte accessoires.

Accessoires van STANLEY FATMAX zijn ontworpen met het doel aan hoge kwaliteitsnormen te voldoen en de prestaties van uw gereedschap te verhogen. Door deze accessoires te gebruiken kunt u de beste resultaten bereiken met het gereedschap.

Waarschuwing! Aangezien accessoires die niet door STANLEY FATMAX worden aangeboden, niet met dit product zijn getest, kan het gebruik van dergelijke accessoires met dit gereedschap gevaarlijk zijn. Beperk het risico van letsel, gebruik alleen door STANLEY FATMAX aanbevolen accessoires met dit product.

Aanbevolen accessoires bij uw gereedschap zijn tegen betaling verkrijgbaar bij uw dealer ter plaatse of bij het officiële servicecentrum.

Zaagbladen

De maximale lengte van een zaagblad is 9 cm. Gebruik altijd een zo kort mogelijk zaagblad voor uw project. Het zaagblad moet lang genoeg zijn om door het materiaal te zagen. Langere zaagbladen raken gemakkelijker gebogen of beschadigd tijdens het gebruik. Tijdens het zagen kunnen sommige langere bladen gaan trillen of schudden als de zaag even geen contact maakt met het werkstuk.

Onderhoud

Uw STANLEY FATMAX-gereedschap is ontworpen om gedurende lange tijd te functioneren met een minimum aan onderhoud. Het continu naar tevredenheid functioneren hangt af van de juiste zorg voor het gereedschap en regelmatig schoonmaken.

Ander onderhoud dan een regelmatige schoonmaakbeurt vraagt u lader niet.

Waarschuwing! Neem, voordat u onderhoud aan het gereedschap uitvoert, de accu uit het gereedschap. Trek de stekker van de lader uit het stopcontact voor u de lader gaat schoonmaken.

- ◆ Reinig regelmatig de ventilatieopeningen van het gereedschap en de lader met een zachte borstel of droge doek.
- ◆ Reinig de behuizing van de motor regelmatig met een vochtige doek.
- ◆ Gebruik geen schuurmiddelen of schoonmaakmiddelen die op een oplosmiddel zijn gebaseerd.
- ◆ Open regelmatig de spankop en tik erop zodat eventueel stof uit het binnenste valt.

Bescherming van het milieu



Gescheiden afvalinzameling. Producten en accu's die zijn voorzien van dit symbool mogen niet worden weggegooid bij het normale huishoudafval.

Producten en accu's bevatten materialen die kunnen worden herwonnen en gerecycled waardoor de vraag naar grondstoffen afneemt.

Recycle elektrische producten en accu's volgens de ter plaatse geldende voorschriften. Nadere informatie is beschikbaar op www.2helpU.com

Technische gegevens

		SFMC305
Ingangsspanning	V _{dc}	18
Snelheid onbelast	Min ¹	0 - 2800
Slaglengte	mm	19
Gewicht (zonder accupack)	kg	1,45
Zaagcapaciteit		
Hout	mm	90
Staal	mm	40

Dit gereedschap is een kale eenheid, maar kan worden gebruikt met de laders uit de volgende tabel.

Lader		SFMCB11	SFMCB12	SFMCB14
Ingangsspanning	V _{Ac}	230	230	230
Uitgangsspanning	V _{dc}	18	18	18
Laadstroom	A	1,25	2	4

Dit gereedschap is een kale unit, maar kan worden gebruikt met de accu's uit de volgende tabel.

Accu		SFMCB201	SFMCB202	SFMCB204	SFMCB206
Spanning	V _{dc}	18	18	18	18
Capaciteit	Ah	1,5	2,0	4,0	6,0
Type		Li-Ion	Li-Ion	Li-Ion	Li-Ion

Geluidsrukniveau volgens EN62841:	
Geluidsdruk (L _{pa}) bij het werkstation	78 dB(A), meetonzekerheid (K) 5 dB(A)
Geluidsvermogen (L _{wa})	89 dB(A), meetonzekerheid (K) 5 dB(A)

Totale trillingswaarden (som triaxvector) volgens EN62841:	
Planken zagen (a _w)	10,9 m/s ² , meetonzekerheid (K) 1,5 m/s ²
Houten balken zagen (a _w)	10,7 m/s ² , meetonzekerheid (K) 1,5 m/s ²

EG-verklaring van overeenstemming

RICHTLIJN VOOR MACHINES



SFMC305 - Snoerloze handzaag

Stanley Europa verklaart dat deze producten die worden beschreven onder "technische gegevens" voldoen aan: 2006/42/EC, EN62841-1:2015, EN 62841-2-11:2016+A1:2020.

Deze producten zijn ook conform Richtlijn, 2014/30/EU en 2011/65/EU. Neem voor meer informatie contact op met Black & Decker op het volgende adres of kijk op de achterzijde van de handleiding.

Neem voor meer informatie contact op met STANLEY FATMAX op het volgende adres of raadpleeg de achterkant van deze handleiding.

Ondergetekende is verantwoordelijk voor de samenstelling van het technische bestand en legt deze verklaring af namens STANLEY FATMAX.

Patrick Diepenbach

Patrick Diepenbach
General Manager, Benelux
STANLEY FATMAX,
Egide Walschaertsstraat 14-18
2800 Mechelen, België
20-5-2022

Garantie

Stanley Fat Max heeft vertrouwen in zijn producten en biedt consumenten een garantie van 12 maanden vanaf de datum van aankoop. Deze garantie is een aanvulling op uw wettelijke rechten en maakt op geen enkele wijze inbreuk daarop. De garantie is geldig binnen het grondgebied van de lidstaten van de Europese Unie en de Europese vrijhandelszone en het Verenigd Koninkrijk.

Voor een garantie-aanspraak moet uw aanspraak in overeenstemming zijn met de Voorwaarden en Condities van Stanley Fat Max en moet u een bewijs van aankoop overleggen aan de verkoper of aan een geautoriseerde reparatiemonteur.

Voorwaarden en condities van de 1-jarige garantie van Stanley Fat Max en de vestiging van het geautoriseerde reparatiecentrum bij u in de buurt, kunt u vinden op internet op www.2helpU.com, of kunt u verkrijgen door contact op te nemen met het Stanley Fat Max-kantoor op het adres dat in deze handleiding wordt vermeld.

Bezoek onze website www.stanley.eu/3, waar u uw nieuwe Black & Decker-product kunt registreren en informatie kunt vinden over nieuwe producten en speciale aanbiedingen.

Uso previsto

La sierra de mano SFMCS305 de STANLEY FATMAX ha sido diseñada para aserrar madera, plástico y planchas de metal. Esta herramienta ha sido concebida para usuarios profesionales y para usuarios particulares no profesionales.

Instrucciones de seguridad

Advertencias de seguridad generales para herramientas eléctricas



¡Advertencia! Lea todas las advertencias de seguridad, instrucciones, ilustraciones y especificaciones suministradas con esta herramienta eléctrica. El incumplimiento de las instrucciones que se indican a continuación puede causar descargas eléctricas, incendios y/o lesiones graves.

Guarde todas las advertencias e instrucciones para poder consultarlas con posterioridad. El término "herramienta eléctrica" que aparece en las advertencias se refiere a la herramienta eléctrica que funciona a través de la red eléctrica (con cable) o a la herramienta eléctrica que funciona con batería (sin cable).

1. **Seguridad en la zona de trabajo**
 - a. **Mantenga limpia y bien iluminada el área de trabajo.**
Las áreas en desorden u oscuras pueden provocar accidentes.
 - b. **No utilice herramientas eléctricas en atmósferas explosivas tales como aquellas en las que haya líquidos, gases o polvos inflamables.** Las herramientas eléctricas originan chispas que pueden inflamar el polvo o los gases.
 - c. **Mantenga alejados a los niños y a otras personas del área de trabajo al emplear la herramienta eléctrica.**
Las distracciones pueden ocasionar que pierda el control.
 2. **Seguridad eléctrica**
 - a. **El enchufe de la herramienta eléctrica debe corresponder a la toma de corriente. No modifique nunca el enchufe de ninguna forma. No utilice ningún enchufe adaptador con herramientas eléctricas conectadas a tierra (a masa).** Los enchufes no modificados y las tomas de corriente correspondientes reducirán el riesgo de descarga eléctrica.
 - b. **Evite que su cuerpo toque partes conectadas a tierra como tuberías, radiadores, cocinas y refrigeradores.** Existe un mayor riesgo de descarga eléctrica si su propio cuerpo está conectado a tierra.
 - c. **No exponga las herramientas eléctricas a la lluvia y evite que penetren líquidos en su interior.**
 3. **Seguridad personal**
 - a. **Esté atento a lo que hace y emplee la herramienta eléctrica con prudencia.**
No maneje una herramienta eléctrica cuando esté cansado o bajo los efectos de drogas, medicamentos o alcohol. Un momento de desatención cuando se manejan las herramientas eléctricas puede ocasionar lesiones personales graves.
 - b. **Utilice un equipo de protección personal. Utilice siempre protección ocular.** El uso del equipo protector, como mascarillas antipolvo, calzado antideslizante, casco o protección auditiva, usado en condiciones apropiadas, reduce las lesiones personales.
 - c. **Impida que la herramienta se ponga en marcha accidentalmente. Asegúrese de que el interruptor esté en posición de apagado antes de conectar con la fuente de alimentación y/o la batería, de levantar o transportar la herramienta.** El transportar herramientas eléctricas con el dedo puesto en el interruptor o herramientas eléctricas activadoras que tengan el interruptor encendido puede provocar accidentes.
 - d. **Retire las herramientas de ajuste o llaves fijas antes de conectar la herramienta eléctrica.** Una llave inglesa u otra llave que se deje puesta en una pieza en movimiento de la herramienta eléctrica pueden ocasionar lesiones personales.
 - e. **Sea precavido. Mantenga un equilibrio adecuado y la estabilidad constantemente.** Esto permite un mejor control de la herramienta eléctrica en situaciones inesperadas.
 - f. **Lleve puesta una vestimenta de trabajo adecuada. No se ponga ropa suelta o joyas. Mantenga el cabello, la ropa y los guantes alejados de las piezas en movimiento.**
- Si entra agua en una herramienta eléctrica, aumenta el riesgo de descarga eléctrica.
- d. **Cuide el cable de alimentación. No use nunca el cable para transportar, tirar de la herramienta eléctrica o desenchufarla. Mantenga el cable alejado del calor, aceite, bordes afilados y piezas en movimiento.** Los cables dañados o enredados aumentan el riesgo de descarga eléctrica.
 - e. **Al trabajar con la herramienta eléctrica en la intemperie utilice solamente cables de prolongación homologados para su uso en exteriores.** La utilización de un cable adecuado para el uso en exteriores reduce el riesgo de descarga eléctrica.
 - f. **Si la utilización de una herramienta eléctrica en un lugar húmedo es inevitable, utilice una fuente protegida con un dispositivo diferencial residual (DDR).** El uso de un DDR reduce el riesgo de descarga eléctrica.

La ropa suelta, las joyas y el pelo largo pueden quedar atrapados en las piezas en movimiento.

- g. **Siempre que sea posible utilice unos equipos de aspiración o captación de polvo, asegúrese de que estén montados y se utilicen correctamente.** El uso de equipo de recogida de polvo puede reducir los riesgos relacionados con el polvo.
- h. **No deje que la familiaridad adquirida con el uso frecuente de las herramientas le lleve a fiarse demasiado y a descuidar las principales normas de seguridad de la herramienta.** Los descuidos pueden causar lesiones graves en una fracción de segundo.

4. Uso y cuidado de la herramienta eléctrica

- a. **No sobrecargue la herramienta eléctrica. Use la herramienta eléctrica correcta para su trabajo.**
La herramienta eléctrica correcta funcionará mejor y con mayor seguridad si se utiliza de acuerdo con sus características técnicas.
- b. **No utilice herramientas eléctricas con un interruptor defectuoso.** Toda herramienta eléctrica que no pueda controlarse con el interruptor es peligrosa y debe ser reparada.
- c. **Desconecte el enchufe de la fuente de alimentación y/o extraiga la batería de la herramienta eléctrica, si es desmontable, antes de realizar ajustes, cambiar accesorios o guardar las herramientas eléctricas.** Dichas medidas de seguridad preventivas reducen el riesgo de poner en marcha accidentalmente la herramienta eléctrica.
- d. **Guarde las herramientas eléctricas fuera del alcance de los niños y de las personas que no estén familiarizadas con su uso.**
Las herramientas eléctricas son peligrosas en manos de personas no capacitadas.
- e. **Efectúe el mantenimiento de las herramientas eléctricas y de los accesorios. Compruebe si hay desalineación o bloqueo de las piezas en movimiento, rotura de piezas y otras condiciones que puedan afectar el funcionamiento de la herramienta eléctrica. Si la herramienta eléctrica está dañada, llévela a reparar antes de utilizarla.** Muchos accidentes se ocasionan por el incorrecto mantenimiento de las herramientas eléctricas.
- f. **Mantenga las herramientas de corte limpias y afiladas.** Hay menos probabilidad de que las herramientas de corte con bordes afilados se bloqueen, y son más fáciles de controlar.
- g. **Utilice la herramienta eléctrica, los accesorios, los útiles de la herramienta, etc. de acuerdo con estas instrucciones, y tenga en cuenta las condiciones de trabajo y la tarea que va a realizar.**

El uso de la herramienta eléctrica para operaciones que no sean las previstas puede ocasionar una situación peligrosa.

- h. **Mantenga todas las empuñaduras y superficies de agarre secas, limpias y libres de aceite y grasa.** Las empuñaduras y superficies de agarre resbaladizas impiden el agarre y el control seguro de la herramienta en situaciones imprevistas.

5. Uso y cuidado de la herramienta de batería

- a. **Recárguela solo con el cargador especificado por el fabricante.** Un cargador adecuado para un tipo de batería puede causar riesgos de incendio al ser utilizado con otra batería.
- b. **Utilice las herramientas eléctricas solamente con las baterías recomendadas.** El uso de otras baterías puede suponer un riesgo de incendio y lesiones.
- c. **Cuando no utilice la batería, manténgala alejada de objetos de metal como clips para papel, monedas, llaves, clavos, tornillos y otros pequeños objetos metálicos que pueden realizar una conexión de un terminal a otro.** Si provoca un cortocircuito entre los terminales de la batería, puede ocasionar un incendio o sufrir quemaduras.
- d. **En caso de uso abusivo puede salir líquido de la batería, evite el contacto. Si se produce un contacto accidental, lávese con agua. Si el líquido entra en contacto con los ojos, busque atención médica de inmediato.** El líquido expulsado por la batería podrá provocar irritaciones o quemaduras.
- e. **No utilice baterías o herramientas dañadas o modificadas.** Las baterías dañadas o modificadas pueden presentar un funcionamiento imprevisto y causar incendio, explosión o riesgo de lesiones.
- f. **No exponga la batería ni la herramienta al fuego o a temperaturas extremas.** La exposición al fuego o a una temperatura superior a 130 °C puede causar explosión.
- g. **Siga todas las instrucciones de carga y no cargue la batería o la herramienta fuera del rango de temperatura indicado en las instrucciones.** La carga incorrecta o a temperaturas fuera del rango especificado puede dañar la batería y aumentar el riesgo de incendio.

6. Servicio

- a. **Esta herramienta eléctrica puede ser reparada solo por personal técnico autorizado que emplee exclusivamente piezas de repuesto originales.** Esto le asegurará el mantenimiento de la seguridad de la herramienta eléctrica.

- b. **No repare nunca las baterías dañadas.** La reparación de las baterías debe ser realizada únicamente por el fabricante o los proveedores de servicios autorizados.

Otras advertencias de seguridad para herramientas eléctricas



¡Advertencia! ¡Advertencia! Advertencias de seguridad adicionales para sierras de mano.

- ◆ **Sostenga la herramienta eléctrica por las superficies de agarre aisladas cuando realice una operación en la que el accesorio de corte pueda entrar en contacto con un cable oculto.** El contacto del accesorio de corte con un cable bajo tensión puede hacer que se carguen las partes metálicas de la herramienta y produzcan una descarga eléctrica al usuario.
- ◆ **Utilice fijaciones u otro tipo de método para fijar y apoyar la pieza de trabajo en una plataforma estable.** Si sostiene la pieza de trabajo con las manos o con el cuerpo, la pieza quedará inestable y podrá hacer que usted pierda el control.
- ◆ **Utilice siempre protección auditiva.**
- ◆ **Mantenga las manos lejos de la zona de corte y de la hoja.** Nunca ponga la mano bajo la pieza de trabajo. No introduzca los dedos alrededor de la hoja de vaivén ni en el enganche. No establezca la sierra agarrando la base.
- ◆ **Mantenga las hojas afiladas.** La hojas flojas o dañadas pueden provocar que la sierra dé un viraje brusco o se paralice al ejercer la presión para el corte. Utilice siempre el tipo de hoja de serrar apropiada para cada tipo de material de trabajo y corte.
- ◆ **Al cortar una cañería o tubo asegúrese que no contienen restos de agua, cableado eléctrico, etc.**
- ◆ **No toque la pieza de trabajo o la hoja justo después de utilizar la herramienta.** Pueden alcanzar temperaturas muy elevadas.
- ◆ **Tenga en cuenta los peligros ocultos, antes de serrar paredes, suelos o techos, compruebe la ubicación de los cables y tubos.**
- ◆ **La hoja seguirá moviéndose después de soltar el interruptor.**
Apague la herramienta y espere siempre a que la hoja se detenga completamente antes de dejar la herramienta.

¡Advertencia! El valor de emisión de las vibraciones durante el uso de la herramienta eléctrica puede variar con respecto al valor declarado, dependiendo de las formas de usar la herramienta. El nivel de las vibraciones puede superar el nivel indicado.

- ◆ En este manual se describe el uso previsto. La utilización de accesorios o la realización de operaciones con esta herramienta distintas de las recomendadas en este manual de instrucciones puede presentar un riesgo de lesiones y/o daños materiales.

Seguridad de otras personas

- ◆ Este aparato no está destinado al uso por parte de personas (incluyendo los niños) con capacidades físicas, sensoriales o mentales reducidas, o que carezcan de experiencia o del conocimiento necesario, a menos que estén supervisadas o reciban las instrucciones relativas al uso del aparato por una persona encargada de su seguridad.
- ◆ Los niños deben estar vigilados en todo momento para asegurarse de que no jueguen con el aparato.

Vibraciones

El valor de emisión de vibraciones indicado en el apartado de características técnicas y en la declaración de conformidad se ha calculado según un método de prueba estándar proporcionado por la norma EN 62841 y puede utilizarse para comparar una herramienta con otra. El valor declarado de emisión de las vibraciones también se puede usar en una evaluación preliminar de la exposición.

¡Advertencia! El valor de emisión de las vibraciones durante el uso de la herramienta eléctrica puede variar con respecto al valor declarado, dependiendo de las formas de usar la herramienta. El nivel de las vibraciones puede superar el nivel indicado.

A la hora de evaluar la exposición a las vibraciones para determinar las medidas de seguridad exigidas por la Directiva 2002/44/CE para proteger a las personas que utilizan habitualmente herramientas electrónicas en su trabajo, una estimación de la exposición a las vibraciones debe tener en cuenta las condiciones reales de uso y la forma en que se utiliza la herramienta, teniendo en cuenta también todas las partes del ciclo operativo, como el tiempo que la herramienta está apagada y cuando funciona en ralentí, además del tiempo de activación.

Riesgos residuales.

Al usar el aparato, pueden producirse otros riesgos residuales no especificados en las advertencias de seguridad adjuntas. Estos riesgos pueden derivarse de un mal uso, un uso prolongado, etc.

No obstante el cumplimiento de las normas de seguridad pertinentes y del uso de dispositivos de seguridad, existen determinados riesgos residuales que no pueden evitarse.

Esto incluye:

- ◆ Lesiones producidas por el contacto con piezas móviles o giratorias.
- ◆ Lesiones producidas al cambiar cualquier pieza, hoja o accesorio.
- ◆ Lesiones producidas al usar una herramienta por un tiempo demasiado prolongado. Cuando use cualquier herramienta durante periodos prolongados, asegúrese de hacer pausas regulares.
- ◆ Deterioro auditivo.

- ◆ Riesgos para la salud producidos al respirar el polvo que se genera al usar la herramienta (por ejemplo: en los trabajos con madera, especialmente de roble, haya y tableros de densidad mediana).

Etiquetas en la herramienta

En la herramienta aparecen los siguientes pictogramas junto con el código de fecha:



¡Advertencia! Para reducir el riesgo de lesiones, el usuario debe leer el manual de instrucciones.



No fije la vista en la lámpara de trabajo

Instrucciones de seguridad adicionales para baterías y cargadores

Baterías (no suministradas)

- ◆ Jamás trate de abrirla por ninguna razón.
- ◆ No exponga la batería al agua.
- ◆ No las almacene en lugares en los que la temperatura pueda superar los 40 °C.
- ◆ Realice la carga únicamente a una temperatura ambiente de entre 10 °C y 40 °C.
- ◆ Utilice únicamente el cargador suministrado con la herramienta para realizar la carga.
- ◆ Para desechar las pilas o las baterías, siga las instrucciones facilitadas en la sección "Protección del medio ambiente".



No intente cargar baterías dañadas.

Cargadores (no suministrados)

- ◆ Utilice el cargador STANLEY FATMAX para cargar únicamente la batería de la herramienta con la que fue suministrado. En caso de intentar cargar otras baterías, estas podrían explotar causando lesiones personales y daños.
- ◆ Nunca intente cargar baterías no recargables.
- ◆ Sustituya los cables defectuosos inmediatamente.
- ◆ No exponga el cargador al agua.
- ◆ No abra el cargador.
- ◆ No aplique ningún dispositivo para medir la resistencia del cargador.



Este cargador ha sido concebido para ser utilizado únicamente en interiores.



Lea el manual de instrucciones antes de utilizar el aparato.

Seguridad eléctrica



El cargador está provisto de doble aislamiento, por lo que no requiere una toma de tierra. Compruebe siempre que el voltaje de la red eléctrica coincida con el valor indicado en la placa de datos. No intente sustituir el cargador por un enchufe convencional para la red eléctrica.

- ◆ Si se daña el cable de alimentación, debe ser sustituido por el fabricante o por un centro de asistencia técnica autorizado de STANLEY FATMAX para evitar peligros.

Características

Esta herramienta incluye todas o algunas de las características siguientes.

1. Interruptor de velocidad variable
2. Botón de bloqueo
3. Enganche de la hoja
4. Zapata pivotante
5. Empuñadura
6. Batería (no suministrada)
7. Botón de liberación de la batería
8. Empuñadura principal
9. Luz de trabajo

Use

¡Advertencia! Deje que la herramienta funcione a su ritmo. No debe sobrecargarla.

Carga de la batería (no suministrada) (Fig. A)

Es necesario cargar la batería antes del primer uso y cada vez que empiece a no tener suficiente potencia para tareas que eran fáciles de realizar anteriormente.

Es posible que la batería se caliente durante la carga, esto es normal y no denota ningún problema.

Advertencia. No cargue la batería si la temperatura ambiente es inferior a 10 °C o superior a 40 °C. La temperatura de carga recomendada es de aproximadamente 24 °C.

Nota: El cargador no cargará la batería si la temperatura de esta es inferior a los 10 °C o superior a los 40 °C aproximadamente.

Deje la batería en el cargador y este empezará a cargarla automáticamente cuando la temperatura de la batería aumente o disminuya.

Nota: Para garantizar el máximo rendimiento y la máxima duración de sus baterías de iones de litio, cárguelas completamente antes de utilizarlas.

- ◆ Enchufe el cargador (10) (no suministrado) en una toma adecuada antes de introducir la batería (6) (no suministrada).
- ◆ La luz verde de carga (10a) pestañeará continuamente, indicando que se ha iniciado el proceso de carga.

- ◆ Se indicará que la carga ha terminado cuando la luz verde de carga (10a) quede encendida de manera continua. La batería (6) está totalmente cargada y puede sacarla, usarla o dejarla en el cargador (10).
- ◆ Cargue las baterías descargadas en el plazo de 1 semana. La vida útil de la batería disminuirá considerablemente si ésta se almacena descargada.

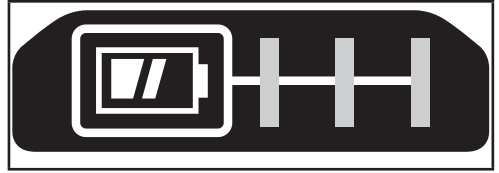

Colocar y sacar la batería de la herramienta

¡Advertencia! Asegúrese de que el botón de desbloqueo está bloqueado para evitar que se active el interruptor antes de sacar o colocar la batería.

Colocación de la batería (Fig. C)

- ◆ Inserte la batería firmemente en la herramienta hasta que se oiga un clic audible, como se muestra en la figura C. Compruebe que la batería esté correctamente colocada y bloqueada en su posición.

Extracción de la batería (Fig. D)

- ◆ Presione el botón de liberación de la batería (7) como se muestra en la figura D y saque la batería de la herramienta.

Gancho de almacenamiento (Opcional extra) (Fig. E, F)

¡Advertencia! Para reducir el riesgo de lesiones personales graves, coloque el selector de velocidad y el botón desbloqueo en la posición de desbloqueo o apague la herramienta y desconecte el paquete de pilas antes de realizar cualquier ajuste o retirar o instalar piezas o accesorios.

Un encendido accidental puede causar lesiones.

¡Advertencia! Para reducir el riesgo de lesiones personales graves, compruebe que el tornillo (12) de sujeción del gancho de almacenamiento esté apretado.

Nota: Para colocar o sacar el gancho de almacenamiento (11), utilice solo el tornillo (12) suministrado. Apriete bien el tornillo en la ubicación de colocación de accesorios. Si no desea utilizar el gancho, puede sacarlo de la herramienta.

Para retirar el gancho de almacenamiento, saque el tornillo (12) que sostiene el gancho de almacenamiento (11) en su lugar.

Nota: Hay disponibles varios ganchos y configuraciones de almacenamiento Trackwall.

Para más información, visite nuestro sitio web www.stanley.eu/3.

Ensamblaje

¡Advertencia! Antes de proceder al montaje, extraiga la batería de la herramienta y asegúrese de que la hoja se ha detenido.

Modos del LED del cargador

	Carga: LED verde intermitente	
	Totalmente cargada: LED verde fijo	
	Retardo por batería fría/caliente: LED verde intermitente LED rojo fijo	

Nota: Los cargadores compatibles no cargan las baterías defectuosas. Si el cargador no se ilumina significa que la batería está averiada.

Nota: Esto también podría significar un problema con el cargador. Si el cargador indica un problema, lleve el cargador y la batería a un centro de reparación autorizado para que los prueben.

Dejar la batería en el cargador

El cargador y la batería pueden permanecer conectados durante un periodo de tiempo indefinido con el indicador LED iluminado. El cargador mantendrá la batería a baja temperatura y completamente cargada.

Retardo por batería fría / caliente

Cuando el cargador detecta que la batería está demasiado caliente o demasiado fría, inicia automáticamente un retardo por batería fría/caliente, el LED verde (10a) parpadea en modo intermitente, y el LED rojo (10b) queda encendido continuamente, suspendiendo la carga hasta que la batería alcance la temperatura adecuada.

El cargador cambiará automáticamente al modo de carga de batería. Esta característica le asegura la máxima vida útil de la batería.

Indicador del estado de la carga de la batería (Fig. B)

La batería incluye un indicador de estado de carga para determinar rápidamente la duración de la batería, como se muestra en la figura B. Pulsando el botón de estado de carga (6a) puede ver fácilmente la carga que queda en la batería, como se muestra en la figura B.

Después de utilizar la hoja, es posible que esté caliente.

Colocación de la hoja de la sierra (Fig. G)

- ◆ Mantenga la herramienta alejada del cuerpo.
- ◆ Gire el collarín de enganche de la hoja (3) en la dirección que se indica en la figura F.
- ◆ Introduzca todo el vástago de la hoja (13) en el collarín de enganche (3).
- ◆ Suelte el collarín de sujeción de la hoja y tire suavemente de la hoja para comprobar que esté bien sujeta.

Nota: Puede instalar la hoja con los dientes orientados hacia arriba para facilitar el corte al ras.

Extracción de la hoja de la sierra (Fig. G)

¡Advertencia! Riesgo de quemaduras: Nunca toque la hoja y collar de abrazadera inmediatamente después de utilizarla. El contacto con la hoja puede causar lesiones personales.

- ◆ Gire el collarín de enganche de la hoja (3) para soltarla.
- ◆ Extraiga la hoja (13).

Botón de desbloqueo e interruptor de gatillo (Fig. H)

Su sierra está equipada con un botón de bloqueo (2).

- ◆ Para bloquear el interruptor de gatillo, pulse el botón de bloqueo que está a la izquierda. Bloquee siempre el interruptor de gatillo cuando transporte o guarde la herramienta, para evitar un arranque accidental.
- ◆ Para desbloquear el interruptor de gatillo, pulse el botón de bloqueo que está a la derecha. Pulse el interruptor de activación para ENCENDER el motor. Si suelta el interruptor de activación, APAGARÁ el motor.

¡Advertencia! Esta herramienta no se puede bloquear con el interruptor en la posición de encendido y nunca debe bloquearse en dicha posición con ningún otro medio. El interruptor de velocidad variable le añadirá versatilidad. Cuanto más pulse el interruptor, mayor será la velocidad de la sierra.

¡Advertencia! El uso de la velocidad muy baja se aconseja sólo para empezar un corte. Un uso prolongado a una velocidad muy baja podrá dañar su sierra.

Posición correcta de las manos (Fig. I)

¡Advertencia! Para reducir el riesgo de lesión personal grave, tenga SIEMPRE las manos en una posición correcta como se muestra.

¡Advertencia! Para reducir el riesgo de lesiones personales graves, sujete SIEMPRE bien la herramienta para anticiparse a cualquier reacción repentina.

La posición correcta de las manos requiere que una mano esté en la empuñadura principal (8), y la otra el mango (5), o una mano en la empuñadura principal (8) con el material que se está cortando debidamente sujetado.

Luz de trabajo (figura principal de la portada del manual)

¡Advertencia! No fije la vista en la luz de trabajo. Pueden producirse daños oculares graves.

Hay una luz de trabajo (9) en el extremo de la herramienta, cerca de la zapata. La luz de trabajo se activa al pulsar el interruptor de activación y queda encendida durante un breve lapso de tiempo después de soltar el interruptor de activación. Si el interruptor de activación permanece pulsado, la luz de trabajo permanecerá encendida.

Nota: La luz de trabajo sirve para alumbrar la superficie de trabajo inmediata y no puede utilizarse como luz de alumbrado.

Corte

La hoja (13) debe sobresalir de la zapata pivotante (4) y del espesor de la pieza de trabajo a través del corte. Seleccione la hoja más adecuada para el material a cortar y utilice la hoja más corta adecuada al espesor del material. No utilice cuchillas de vaivén con esta herramienta.

Nota: Antes de cortar cualquier tipo de material, compruebe que se haya fijado o sujetado para evitar un deslizamiento.

- ◆ Coloque la hoja (13) y la zapata pivotante (4) ligeramente contra la pieza de trabajo a cortar.
- ◆ Encienda el motor de la sierra y deje que alcance la velocidad máxima antes de ejercitar alguna presión.
- ◆ Sujete siempre la sierra como se muestra en la figura I. Siempre que sea posible, debe sujetar firmemente la zapata pivotante contra el material antes de cortarlo. Esto evita que la sierra salte o vibre y reduce el riesgo de rotura de la hoja.

Corte al ras (Fig. J)

El diseño compacto de la carcasa del motor de la sierra de hoja de vaivén y la zapata pivotante permiten cortar en suelos, esquinas y otras zonas difíciles.

Para maximizar las capacidades de corte en zonas difíciles:

- ◆ Introduzca el extremo de la hoja en el enganche de la hoja con los dientes mirando hacia arriba.
- ◆ Ajuste el ángulo de la empuñadura de la herramienta de modo que usted esté lo más cerca posible de la superficie de trabajo como sea posible.

Corte de madera (Fig. K)

- ◆ Antes de cortar cualquier tipo de madera, asegúrese de que la pieza de trabajo esté fijada o sujetada, para evitar que se deslice.
- ◆ Coloque la hoja y la zapata pivotante firmemente contra la pieza de trabajo a cortar.
- ◆ Encienda el motor de la sierra antes de iniciar el corte.
- ◆ Durante el corte, mantenga siempre la sierra como se muestra en la figura I.

Siempre que sea posible, debe sujetar firmemente la zapata pivotante contra el material antes de cortarlo. Esto evita que la sierra salte o vibre y reduce el riesgo de rotura de la hoja.

Corte de metal (Fig. L)

Tenga en cuenta que serrar metal lleva mucho más tiempo que serrar madera.

- ◆ Utilice una hoja apropiada para serrar metal. Utilice una hoja de sierra con dientes pequeños para metales ferrosos y una hoja de dentado grueso para metales no ferrosos.
- ◆ Cuando corte una plancha de metal delgada, sujete un tablero o trozo de madera en la parte trasera de la pieza de trabajo y corte el conjunto. Esto garantizará un corte limpio sin demasiadas vibraciones o desgaste del metal.
- ◆ Evite forzar la hoja de corte pues ello reduce la vida útil de la hoja y puede causar una costosa rotura.
- ◆ Extienda una capa fina de aceite u otro refrigerante a lo largo de la línea de corte de la sierra, para facilitar el corte y prolongar la vida de la hoja.

Corte de bolsillos en la madera (M)

- ◆ Mida y marque el corte de bolsillo requerido.
- ◆ Inserte la hoja en el enganche de la hoja y apriétela firmemente.
- ◆ Incline la sierra hacia atrás hasta que el borde posterior de la zapata pivotante esté firmemente sobre la superficie de trabajo.
- ◆ Encienda el motor y deje que la hoja alcance la máxima velocidad.
- ◆ Afere bien la empuñadura y comience un movimiento lento y deliberado hacia arriba con la empuñadura de la sierra.
- ◆ La hoja empezará a introducirse en el material. Compruebe siempre que la hoja atraviese todo el material antes de seguir con el corte de bolsillo.

Nota: En las zonas en donde la visibilidad de la hoja es limitada, utilice el borde de la zapata pivotante como guía.

Corte de ramas

Con esta herramienta es posible cortar ramas de hasta 25 mm de diámetro.

¡Advertencia! No utilice la herramienta mientras se encuentre sobre un árbol, en una escalera u otra superficie inestable. Tenga en cuenta dónde caerán las ramas.

- ◆ Corte hacia abajo y aleje la herramienta de su cuerpo.
- ◆ Realice el corte en un punto cercano a la rama principal o al cuerpo del árbol.

Accesorios

El funcionamiento adecuado de la herramienta depende de los accesorios que utilice.

Los accesorios de STANLEY FATMAX han sido fabricados siguiendo estándares de alta calidad y han sido diseñados para mejorar el funcionamiento de la herramienta. Al utilizar estos accesorios, conseguirá el máximo rendimiento de la herramienta.

¡Advertencia! Dado que los accesorios que no sean los suministrados por STANLEY FATMAX no han sido sometidos a pruebas con este producto, el uso de tales accesorios con esta herramienta podría ser peligroso. Para disminuir el riesgo de lesiones, con este producto se deben usar exclusivamente los accesorios recomendados por STANLEY FATMAX.

En su distribuidor local o centro de servicio autorizado, puede adquirir los accesorios recomendados para utilizarlos con su herramienta.

Hojas

La sierra permite utilizar hojas de hasta 9 cm de longitud. Utilice siempre la hoja más corta que pueda para el trabajo que vaya a realizar, pero que sea lo suficientemente larga para cortar todo el material. Las hojas más largas presentan mayores posibilidades de doblarse o dañarse durante su uso. Durante el funcionamiento de la herramienta es posible que algunas hojas vibren o se agiten si la sierra no se mantiene en contacto con la pieza de trabajo.

Mantenimiento

Su herramienta STANLEY FATMAX ha sido diseñada para funcionar durante un largo período de tiempo con un mantenimiento mínimo. El funcionamiento satisfactorio y continuo depende del buen cuidado de la herramienta y de una limpieza frecuente.

El cargador no requiere otro mantenimiento que una limpieza periódica.

¡Advertencia! Antes de realizar alguna operación de mantenimiento en la herramienta, extraiga la batería. Desenchufe el cargador antes de limpiarlo.

- ◆ Limpie periódicamente las ranuras de ventilación de la herramienta y del cargador con un cepillo suave o un paño seco.
- ◆ Limpie periódicamente la carcasa del motor con un paño húmedo.
- ◆ No utilice productos de limpieza abrasivos o a base de disolventes.
- ◆ Abra regularmente el portaherramientas y golpéelo suavemente para eliminar los restos de polvo que haya en su interior.

Protección del medioambiente



Recogida selectiva. Los productos y las baterías marcadas con este símbolo no deben eliminarse junto con los residuos domésticos normales.

Los productos y las baterías que contienen materiales que se puedan recuperar o reciclar reducen la demanda de materias primas.

Recicle los productos eléctricos y las baterías de conformidad con las normas locales. Puede obtener más información en www.2helpU.com

Datos técnicos

		SFMC305
Voltaje de entrada	V _{cc}	18
Velocidad en vacío	Min ⁻¹	0 - 2800
Longitud de carrera	mm	19
Peso (sin batería)	kg	1,45
Capacidad de corte		
Madera	mm	90
Acero	mm	40

Esta herramienta se suministra sola, pero puede utilizarse con los cargadores indicados en la siguiente tabla.

Cargador		SFMCB11	SFMCB12	SFMCB14
Voltaje de entrada	V _{ca}	230	230	230
Voltaje de salida	V _{cc}	18	18	18
Corriente	A	1,25	2	4

Esta herramienta se suministra sola, pero puede utilizarse con las baterías indicadas en la siguiente tabla.

Batería		SFMCB201	SFMCB202	SFMCB204	SFMCB206
Voltaje	V _{cc}	18	18	18	18
Capacidad	Ah	1,5	2,0	4,0	6,0
Tipo		lones de litio	lones de litio	lones de litio	lones de litio

Nivel de presión acústica de acuerdo con la norma EN62841:	
Presión acústica (L _{pa}) en el puesto de trabajo	78 dB(A), incertidumbre (K) 5 dB(A)
Potencia acústica (L _{wa})	89 dB (A), incertidumbre (K) 5 dB (A)

Valores totales de vibración (suma vectorial triaxial) de acuerdo con la norma EN62841:	
Corte de tabloncillos (a _w)	10,9 m/s ² , incertidumbre (K) 1,5 m/s ²
Corte de vigas de madera (a _w)	10,7 m/s ² , incertidumbre (K) 1,5 m/s ²

Declaración de conformidad CE

DIRECTIVA SOBRE MAQUINARIA



SFMC305 - Sierra de mano sin cable
Stanley Europe declara que los productos descritos en el apartado "Datos técnicos" son conformes a las directivas y normas siguientes:
2006/42/CE, EN62841-1:2015, EN 62841-2-11:2016+A1:2020.

Estos productos también son conformes a las directivas 2014/30/UE y 2011/65/UE. Si desea más información, póngase en contacto con Black & Decker en la dirección indicada a continuación o bien consulte la parte posterior de este manual.

Para más información, póngase en contacto con STANLEY FATMAX a través de la siguiente dirección o consulte la parte posterior del manual.

El abajo firmante es el responsable de la elaboración de la documentación técnica y expide la presente declaración en nombre y representación de STANLEY FATMAX.

Patrick Diepenbach

Patrick Diepenbach
Director General, Benelux
STANLEY FATMAX,
Egide Walschaertsstraat 14-18
2800 Mechelen, Bélgica
20 de mayo de 2022

Garantía

Stanley Fat Max confía en la calidad de sus productos y ofrece a los consumidores una garantía de 12 meses a partir de la fecha de compra. Esta garantía es adicional a sus derechos legales y no los menoscaba en modo alguno. La garantía es válida dentro de los territorios de los Estados Miembros de la Unión Europea, el Área de Libre Comercio Europea y el Reino Unido.

Para reclamar la garantía, deberá formular la reclamación de conformidad con las condiciones de Black & Decker, presentando el comprobante de compra al vendedor o al agente técnico autorizado.

Puede obtener las condiciones de la garantía de 1 año de Black & Decker y la ubicación de su agente técnico autorizado más próximo en el sitio www.2helpU.com o poniéndose en contacto con su oficina local de Black & Decker en la dirección que se indica en este manual.

Visite nuestro sitio web www.stanley.eu/3 para registrar su nuevo producto Fat Max y recibir noticias sobre nuevos productos y ofertas especiales.

Utilização pretendida

A serra de mão SFMCS305 da STANLEY FATMAX foi concebida para serra madeira, plásticos e chapa metálica. Esta ferramenta destina-se a utilização profissional bem como a utilizadores privados não profissionais.

Instruções de segurança

Avisos de segurança gerais relativos a ferramentas eléctricas



Atenção! Leia todos os avisos de segurança, instruções, ilustrações e especificações fornecidos com esta ferramenta eléctrica. O não cumprimento de todas as instruções indicadas abaixo pode resultar em choque eléctrico, incêndio e/ou ferimentos graves.

Guarde todos os avisos e instruções para futura referência.

Em todos os avisos que se seguem, o termo "ferramenta eléctrica" refere-se à sua ferramenta alimentada pela rede eléctrica (com fio) ou por uma bateria (sem fio).

1. Segurança na área de trabalho

- a. **Mantenha a área de trabalho limpa e bem iluminada.** As áreas desorganizadas ou escuras são propensas a acidentes.
- b. **Não trabalhe com ferramentas eléctricas em áreas com risco de explosão, nas quais se encontrem líquidos, gases ou poeiras inflamáveis.** As ferramentas eléctricas criam faíscas que poderão inflamar estas poeiras ou vapores.
- c. **Mantenha crianças e outras pessoas afastadas durante a utilização da ferramenta eléctrica.** As distrações podem causar a perda do controlo da ferramenta.

2. Segurança eléctrica

- a. **As fichas da ferramenta eléctrica devem caber na tomada. Nunca modifique a ficha de forma alguma. Não utilize fichas adaptadoras com ferramentas eléctricas ligadas à terra.** As fichas não modificadas e as tomadas compatíveis reduzem o risco de choque eléctrico.
- b. **Evite que o corpo entre em contacto com superfícies ligadas à terra, como tubos, radiadores, fogões e frigoríficos.** Se o seu corpo estiver "ligado" à terra, o risco de choque eléctrico é maior.
- c. **As ferramentas eléctricas não podem ser expostas a chuva nem humidade.** A entrada de água numa ferramenta eléctrica aumenta o risco de choque eléctrico.
- d. **Manuseie o cabo com cuidado. Nunca o utilize para transportar, puxar ou desligar a ferramenta eléctrica.**

Mantenha o cabo afastado de fontes de calor, substâncias oleosas, arestas aguçadas ou peças móveis. Os cabos danificados ou emaranhados aumentam o risco de choque eléctrico.

- e. **Quando trabalhar com uma ferramenta eléctrica ao ar livre, utilize um cabo de extensão apropriado para esse fim.** A utilização de um cabo adequado para uso ao ar livre reduz o risco de choque eléctrico.
- f. **Se for inevitável trabalhar com uma ferramenta eléctrica num local húmido, utilize um dispositivo de corrente residual (DCR).** A utilização de um DCR reduz o risco de choque eléctrico.

3. Segurança pessoal

- a. **Mantenha-se alerta, tenha atenção ao que está a fazer e seja cuidadoso quando trabalhar com a ferramenta eléctrica.**

Não utilize uma ferramenta eléctrica quando estiver cansado ou sob o efeito de drogas, álcool ou medicamentos. Um momento de distração durante a utilização de ferramentas eléctricas poderá resultar em ferimentos graves.

- b. **Use equipamento de protecção individual. Use sempre protecção ocular.** O equipamento de protecção, como, por exemplo, uma máscara contra o pó, sapatos de segurança antiderrapantes, um capacete de segurança ou uma protecção auditiva, usado nas condições apropriadas, reduz o risco de ferimentos.
- c. **Evite arranques involuntários. Verifique se o gatilho da ferramenta está na posição de desligado antes de ligá-la à fonte de alimentação e/ou à bateria, segurar ou transportar a ferramenta.** Se mantiver o dedo no gatilho quando transportar ferramentas eléctricas ou se ligá-las à fonte de alimentação com o gatilho ligado, poderá originar acidentes.
- d. **Retire eventuais chaves de ajuste ou chaves de fendas antes de ligar a ferramenta eléctrica.** Uma chave de porcas ou chave de ajuste deixada numa peça móvel da ferramenta poderá resultar em ferimentos.
- e. **Não tente chegar a pontos fora do alcance. Mantenha-se sempre bem posicionado e equilibrado.** Desta forma, será mais fácil controlar a ferramenta eléctrica em situações inesperadas.
- f. **Use vestuário adequado. Não use roupa larga ou jóias. Mantenha o cabelo, a roupa e as luvas afastados das peças móveis.** As roupas largas, as jóias ou o cabelo comprido podem ficar presos nestas peças.
- g. **Se for prevista a montagem de dispositivos de extracção e recolha de pó, assegure-se de que estão ligados e que são utilizados de forma correcta.** A utilização de dispositivos de extracção de partículas pode reduzir os riscos relacionados com as mesmas.

- h. Não permita que a familiaridade resultante da utilização frequente de ferramentas lhe permita ser complacente e ignorar os princípios de segurança da ferramenta.** Uma acção descuidada pode causar ferimentos graves numa fracção de segundo.
- 4. Utilização e cuidados a ter com a ferramenta**
- a. Não sobrecarregue a ferramenta eléctrica. Utilize a ferramenta eléctrica correcta para o seu trabalho.** A ferramenta eléctrica adequada irá efectuar o trabalho de um modo mais eficiente e seguro se for utilizada de acordo com a capacidade para a qual foi concebida.
- b. Não utilize a ferramenta eléctrica se o gatilho não puder ser ligado nem desligado.** Qualquer ferramenta eléctrica que não possa ser controlada através do gatilho é perigosa e tem de ser reparada.
- c. Retire a ficha da tomada de electricidade e/ou retire a bateria da ferramenta eléctrica, caso seja desmontável, antes de efectuar quaisquer ajustes, substituir acessórios ou guardar ferramentas eléctricas.** Estas medidas de segurança preventivas reduzem o risco de ligar a ferramenta eléctrica acidentalmente.
- d. Mantenha as ferramentas eléctricas que não estiverem a ser utilizadas fora do alcance das crianças. Não permita que a ferramenta eléctrica seja utilizada por pessoas não familiarizadas com a mesma ou que não tenham lido estas instruções.** As ferramentas eléctricas são perigosas nas mãos de pessoas que não possuam as qualificações necessárias para as manusear.
- e. Manutenção de ferramentas eléctricas e acessórios. Verifique se as peças móveis da ferramenta eléctrica estão alinhadas e não emperram, se existem peças partidas ou danificadas ou quaisquer outras condições que possam afectar o funcionamento da mesma. Se a ferramenta eléctrica estiver danificada, só deve ser utilizada depois de ser reparada.** Muitos acidentes têm como principal causa ferramentas eléctricas com uma manutenção insuficiente.
- f. Mantenha as ferramentas de corte afiadas e limpas.** As ferramentas de corte sujeitas a uma manutenção adequada, com arestas de corte afiadas, emperram com menos frequência e controlam-se com maior facilidade.
- g. Utilize a ferramenta eléctrica, acessórios e peças de ferramenta de acordo com estas instruções, considerando as condições de trabalho e a tarefa a ser executada.**
A utilização da ferramenta eléctrica para fins diferentes dos previstos poderá resultar em situações perigosas.
- h. Mantenha as peças e as superfícies de fixação secas, limpas e sem óleo ou graxa.** Pegas e superfícies de fixação escorregadias não permitem o manuseamento e o controlo seguros em situações inesperadas.
- 5. Utilização e cuidados a ter com a ferramenta com baterias**
- a. Carregue apenas com o carregador especificado pelo fabricante.** Um carregador adequado para um tipo de bateria pode causar um incêndio se for utilizado com outra bateria.
- b. Utilize ferramentas eléctricas apenas com baterias específicas.** A utilização de outras baterias pode dar origem a risco de danos e incêndio.
- c. Quando não utilizar a bateria, mantenha-a afastada de outros objectos metálicos, tais como cliques para papel, moedas, chaves, pregos, parafusos ou outros pequenos objectos metálicos que permitam fazer a ligação de um terminal para outro.** O curto-circuito de terminais de bateria pode causar queimaduras ou incêndio.
- d. Em condições abusivas, pode derramar líquido da bateria, devendo evitar o contacto. Se tocar acidentalmente no líquido, lave bem com água. Se o líquido entrar em contacto com os olhos, consulte um médico.** O líquido derramado da bateria pode causar irritação ou queimaduras.
- e. Não utilize uma bateria ou ferramenta que esteja danificada ou modificada.** As baterias danificadas ou modificadas podem dar origem a um comportamento imprevisível e resultar em incêndio, explosão ou ferimentos.
- f. Não exponha a bateria ou a ferramenta a fogo ou a temperatura excessiva.** A exposição a fogo ou temperatura superior a 130 °C pode causar uma explosão.
- g. Siga todas as instruções de carregamento. Não carregue a bateria ou a ferramenta fora da gama de temperaturas especificada nas instruções.** O carregamento indevido ou a temperaturas fora da gama especificada podem causar danos na bateria e aumentar o risco de incêndio.
- 6. Assistência**
- a. A sua ferramenta eléctrica só deve ser reparada por pessoal qualificado e só devem ser colocadas peças sobressalentes originais.**
Desta forma, é garantida a segurança da ferramenta eléctrica.
- b. Nunca repare baterias danificadas.** A reparação de baterias danificadas só deve ser efectuada pelo fabricante ou por fornecedores de serviços autorizados.
- Avisos de segurança adicionais relativos a ferramentas eléctricas**



Atenção! Atenção! Avisos de segurança adicionais para serras de mão.

- ◆ **Segure a ferramenta eléctrica apenas pelas superfícies isoladas específicas para o efeito ao efectuar uma operação em que o acessório de corte possa entrar em contacto com cabos ocultos.** O acessório de corte em contacto com um cabo sob tensão poderá expor peças metálicas do sistema eléctrico da ferramenta eléctrica e provocar um choque eléctrico no utilizador.
- ◆ **Utilize grampos ou outro sistema prático para fixar e apoiar a peça de trabalho numa plataforma estável.** Segurar a peça com a mão ou contra o corpo pode causar instabilidade e perda de controlo.
- ◆ **Use sempre protecção auricular.**
- ◆ **Mantenha as mãos afastadas da área de corte.** Nunca manuseie a parte inferior da peça de trabalho. Não introduza os dedos perto da lâmina correspondente e o sistema de fixação da lâmina. Não agarre no arrasto para estabilizar a serra.
- ◆ **Mantenha as lâminas afiadas.** Lâminas embotadas ou danificadas podem desviar ou encravar a serra sob pressão. Utilize sempre o tipo adequado de lâmina de serra para o material e tipo de corte.
- ◆ **Quando cortar tubos ou condutas, certifique-se de que não têm água, cablagem, etc.**
- ◆ **Não toque na peça ou na lâmina quando abrir a ferramenta.** Podem ficar muito quentes.
- ◆ **Tenha cuidado com os perigos escondidos, antes de cortar em paredes, tectos ou chãos devido à localização de cabos e tubos.**
- ◆ **A lâmina vai continuar a mover-se depois de desengatar o interruptor.** Desligue sempre a ferramenta e aguarde até que a lâmina da serra pare completamente antes de pousar a ferramenta.

Atenção! O valor de emissão de vibração durante a utilização da ferramenta eléctrica pode ser diferente do valor declarado, dependendo da maneira como a ferramenta é utilizada. O nível de vibração pode aumentar para um valor superior ao indicado.

- ◆ A utilização adequada é descrita neste manual de instruções. A utilização de qualquer acessório ou a realização de qualquer operação com este equipamento que não se inclua no presente manual de instruções poderá representar um risco de ferimentos pessoais e/ou danos materiais.

Segurança de outras pessoas

- ◆ Este equipamento não deve ser utilizado por pessoas (incluindo crianças) com capacidades físicas, sensoriais ou mentais reduzidas ou com falta de experiência e conhecimentos, a menos que sejam acompanhadas ou tenham recebido formação sobre a utilização deste equipamento por uma pessoa responsável pela sua segurança.

- ◆ As crianças devem ser vigiadas para que não mexam no equipamento.

Vibração

Os valores de emissão de vibração declarados na secção de dados técnicos e na declaração de conformidade foram medidos de acordo com o método de teste padrão fornecido pela norma EN 62841 e podem ser utilizados para comparar ferramentas. O valor de emissão de vibração pode ser também utilizado numa avaliação precoce à exposição.

Atenção! O valor de emissão de vibração durante a utilização da ferramenta eléctrica pode ser diferente do valor declarado, dependendo da maneira como a ferramenta é utilizada. O nível de vibração pode aumentar para um valor superior ao indicado.

Quando avaliar a exposição a vibração para determinar as medidas de segurança exigidas pela norma 2002/44/CE para proteger as pessoas que utilizam ferramentas eléctricas com frequência, deve ser efectuada uma estimativa da exposição a vibração, as condições de utilização e a maneira como a ferramenta é utilizada, incluindo a consideração todas as fases do ciclo de funcionamento, por exemplo, o número de vezes que a ferramenta é desligada e quando funciona ao ralento, além do tempo de accionamento.

Riscos residuais.

Quando utilizar a ferramenta, podem ocorrer riscos residuais adicionais que não constam nos avisos de segurança incluídos. Estes riscos podem resultar de má utilização, uso prolongado, etc.

Mesmo após o cumprimento dos regulamentos de segurança relevantes e a implementação de dispositivos de segurança, alguns riscos residuais não podem ser evitados. Estes incluem:

- ◆ Ferimentos causados pelo contacto com peças em rotação/movimento.
- ◆ Ferimentos causados durante a troca de peças, lâminas ou acessórios.
- ◆ Ferimentos causados pela utilização prolongada de uma ferramenta. Quando utilizar uma ferramenta durante períodos prolongados, certifique-se de que faz pausas regularmente.
- ◆ Danos auditivos.
- ◆ Os problemas de saúde causados pela inalação de poeiras resultantes da utilização da ferramenta (exemplo: trabalhos em madeira, especialmente carvalho, faia e MDF).

Etiquetas colocadas na ferramenta

Os seguintes pictogramas são apresentados na ferramenta, assim como o código de data:



Atenção! Para reduzir o risco de ferimentos, o utilizador deve ler o manual de instruções.



Não olhe fixamente para a luz de funcionamento

Instruções de segurança adicionais para baterias e carregadores

Baterias (não fornecidas)

- ◆ Nunca tente abrir a bateria, seja qual for o motivo.
- ◆ Não exponha a bateria à água.
- ◆ Não a armazene em locais onde a temperatura possa exceder os 40 °C.
- ◆ Carregue apenas a temperaturas ambiente entre 10 °C e 40 °C.
- ◆ Carregue apenas com o carregador fornecido com a ferramenta.
- ◆ Quando eliminar as baterias, siga as instruções da secção "Protecção do ambiente".



Não tente carregar baterias danificadas.

Carregadores (não fornecidos)

- ◆ Utilize o carregador STANLEY FATMAX apenas para carregar a bateria na ferramenta respectiva. Outras baterias podem rebentar, provocando ferimentos e danos.
- ◆ Nunca tente carregar baterias não recarregáveis.
- ◆ Substitua os cabos defeituosos imediatamente.
- ◆ Não exponha o carregador à água.
- ◆ Não abra o carregador.
- ◆ Não manipule o interior do carregador.



O carregador deve ser utilizado apenas em espaços interiores.



Leia o manual de instruções antes de utilizar o equipamento.

Segurança eléctrica



O carregador tem um isolamento duplo, pelo que não é necessário um cabo de terra. Verifique sempre se a tensão de alimentação corresponde à tensão indicada na placa sinalética. Nunca substitua a unidade do carregador por uma tomada de alimentação normal.

- ◆ Se o cabo de alimentação estiver danificado, deve ser substituído pelo fabricante ou por um centro de assistência autorizado da STANLEY FATMAX para evitar acidentes.

Características

Esta ferramenta inclui algumas ou todas as características seguintes.

1. Gatilho de velocidade variável
2. Botão de desbloqueio
3. Sistema de fixação da lâmina
4. Base articulada
5. Pega
6. Bateria (não fornecida)
7. Patilha de libertação da bateria
8. Pega principal
9. Luz de trabalho

Utilização

Atenção! Deixe a ferramenta funcionar ao seu próprio ritmo. Não a sobrecarregue.

Carregar a bateria (não fornecida) (Fig. A)

A bateria tem de ser carregada antes da primeira utilização e sempre que não conseguir produzir energia suficiente em trabalhos habitualmente feitos sem dificuldade.

A bateria pode aquecer quando carregar; isto é normal e não indica um problema.

Aviso! Não carregue a bateria a temperaturas ambiente inferiores a 10 °C ou superiores a 40 °C. Temperatura de carregamento recomendada: aproximadamente 24 °C.





Nota: O carregador não irá carregar a bateria se a temperatura das células for inferior a 10 °C ou superior a 40 °C.

A bateria não deve ser retirada do carregador para que este comece a carregar automaticamente quando a temperatura das células aquecer ou arrefecer.

Nota: Para assegurar o máximo desempenho e vida útil das baterias de iões de lítio, carregue a bateria totalmente antes de utilizar o produto pela primeira vez.

- ◆ Ligue o carregador (10) (não fornecido) numa tomada adequada antes de inserir a bateria (6) (não fornecida).
- ◆ O indicador luminoso de carga (10a) verde pisca de maneira contínua, o que significa que o processo de carga foi iniciado.
- ◆ A conclusão do processo de carga é indicada pelo indicador luminoso de carga verde (10a), que permanece ligado de maneira contínua. A bateria (6) é totalmente carregada e pode ser removida nesta altura ou pode deixá-la no carregador (10).
- ◆ As baterias descarregadas devem ser carregadas no espaço de 1 semana. A vida útil de uma bateria diminuirá muito se for guardada descarregada.

Modos do LED do carregador

	Carregamento: LED verde intermitente	
	Totalmente carregada: LED verde fixo	
	Retardação de calor/frio: LED verde intermitente LED vermelho fixo	

Nota: O(s) carregador(es) compatível(eis) não carrega(m) uma bateria defeituosa. Se a bateria estiver defeituosa, o indicador luminoso do carregador não se acende.

Nota: Isto pode também indicar que se trata de um problema no carregador. Se o carregador indicar uma falha, leve o carregador e a bateria um centro de assistência autorizado para que sejam submetidos a um teste.

Deixar a bateria no carregador

O carregador e a bateria podem permanecer ligados com o LED aceso indefinidamente. O carregador vai manter a bateria completamente carregada.

Retardação de calor/frio

Quando o carregador detecta que uma bateria está demasiado quente ou demasiado fria, inicia de imediato a retardação de calor/frio, o LED verde (10a) começa a piscar de maneira intermitente e o LED vermelho (10b) começa a piscar de maneira contínua, suspendendo o carregamento até a bateria atingir uma temperatura adequada.

Em seguida, o carregador muda automaticamente para o modo de carga. Esta função assegura a duração máxima da bateria.

Indicador do estado de carga da bateria (Fig. B)

A bateria inclui um indicador do estado de carga para determinar rapidamente a duração da bateria, como indicado na Figura B. Ao pressionar o botão de estado de carga (6a), pode visualizar facilmente a carga restante na bateria, como indicado na Figura B.

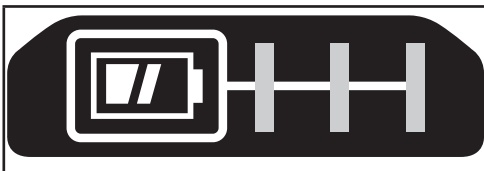

Inserir e retirar a bateria da ferramenta

Atenção! Certifique-se de que o botão de bloqueio está na posição correcta para impedir a activação accidental do interruptor de funcionamento, antes de retirar ou instalar a bateria.

Instalar a bateria (Fig. C)

- ◆ Insira a bateria com firmeza na ferramenta até ouvir um clique, como indicado na Figura C. Certifique-se de que a bateria está totalmente inserida e fixada na respectiva posição.

Retirar a bateria (Fig. D)

- ◆ Carregue no botão de libertação da bateria (7), como indicado na Figura D e retire a bateria da ferramenta.

Gancho de fixação (artigo opcional) (Fig. E, F)

Atenção! Para reduzir o risco de ferimentos graves, coloque o selector de velocidades e o botão de desbloqueio na posição de desbloqueio ou desligue a ferramenta e retire a bateria antes de efectuar quaisquer ajustes ou remover/instalar dispositivos complementares ou acessórios.

Um arranque accidental pode causar lesões.

Atenção! Para reduzir o risco de ferimentos graves, certifique-se de que o parafuso (12) que prende o gancho de fixação está preso.

Nota: Quando montar ou substituir o gancho de fixação (11), utilize apenas o parafuso (12) fornecido. Deve apertar bem o parafuso no local de fixação do acessório.

Se não for necessário utilizar o gancho, pode removê-lo da ferramenta.

Para deslocar o gancho de fixação, retire o parafuso (12) que prende o gancho de fixação (11) no respectivo local.

Nota: Estão disponíveis vários ganchos de correr e configurações de armazenamento.

Visite o nosso Website www.stanley.eu/3 para obter mais informações.

Montagem

Atenção! Antes da montagem, retire a bateria da ferramenta e certifique-se de que a lâmina da serra se encontra imobilizada. As lâminas de serra usadas poderão estar quentes.

Ajustar a lâmina de serra (Fig. G)

- ◆ Mantenha a ferramenta afastada do corpo
- ◆ Rode o anel de fixação da lâmina (3) na direcção mostrada na Figura G.
- ◆ Insira totalmente a haste da lâmina (13) no anel de fixação da lâmina (3).
- ◆ Liberte o anel de fixação da lâmina e puxe a lâmina com cuidado para garantir que a lâmina fica fixada com firmeza.

Nota: A lâmina pode ser instalada com os dentes para cima para ajudar a um corte com precisão.

Retirar a lâmina de serra (Fig. G)

Atenção! Perigo de queimadura: Não toque na lâmina e colar de fixação imediatamente após a utilização. O contacto com a lâmina pode resultar em lesões pessoais.

- ◆ Rode o anel de fixação da lâmina (3) para a libertar da posição
- ◆ Retire a lâmina (13).

Botão de desbloqueio e gatilho (Fig. H)

A serra está equipada com um botão de desbloqueio (2).

- ◆ Para bloquear o gatilho, carregue no botão de desbloqueio à esquerda. Bloquee sempre o gatilho quando transportar ou armazenar a ferramenta, de modo a impedir um accionamento accidental.
- ◆ Para desbloquear o gatilho, carregue no botão de desbloqueio à direita. Puxe o gatilho para ligar o motor. Se libertar o gatilho, o motor desliga-se.

Atenção! Esta ferramenta não está regulada para bloquear o interruptor na posição Ligado e nunca deve ser bloqueada para Ligado por quaisquer outros meios.

O gatilho de velocidade variável permite-lhe uma maior versatilidade. Quanto mais premir o interruptor, maior será a velocidade da serra.

Atenção! O uso de uma velocidade muito lenta é recomendado apenas quando iniciar um corte. A utilização prolongada a uma velocidade muito lenta pode danificar a serra.

Posição correcta das mãos (Fig. I)

Atenção! Para reduzir o risco de ferimentos graves, utilize SEMPRE a ferramenta com as suas mãos na posição correcta, como indicado.

Atenção! Para reduzir o risco de ferimentos graves, segure SEMPRE a ferramenta com segurança, antecipando uma reacção súbita por parte da mesma.

A posição correcta das mãos requer a colocação de uma mão na pega principal (8) e a outra na pega (5) ou uma mão na pega principal (8) e o material que pretende cortar fixado correctamente.

Luz de trabalho (imagem principal na capa do manual)

Atenção! Não olhe fixamente para a luz de trabalho. Podem ocorrer lesões oculares graves.

Existe uma luz de trabalho (9) na extremidade da ferramenta perto da base. A luz de trabalho acende-se quando o gatilho é libertado e desliga-se pouco depois de libertar o gatilho. Se manter premindo o gatilho, a luz de trabalho permanece ligada.

Nota: A luz de trabalho permite iluminar a superfície de trabalho imediata e não se destina a ser utilizada como lanterna.

Corte

A lâmina (13) deve ficar saliente para além da base articulada (4) e da espessura da peça durante o corte. Escolha a lâmina mais adequada ao material que pretende cortar e utilize a lâmina mais pequena para a espessura do material. Não utilize serras de vaivém com esta ferramenta.

Nota: Antes de cortar qualquer tipo de material, certifique-se de que está devidamente fixado ou preso para evitar que a ferramenta deslize.

- ◆ Coloque a lâmina (13) e a base articulada (4) ligeiramente contra a peça que pretende cortar.
- ◆ Ligue o motor da serra e deixe-o atingir a velocidade máxima antes de exercer pressão.
- ◆ Segure sempre a serra de acordo com a Figura I. Sempre que possível, a base articulada deve ser segurada com firmeza contra o material que está a cortar. Isto impede saltos ou vibrações da serra e minimiza a possibilidade da lâmina quebrar.

Corte rente (Fig. J)

O design compacto do compartimento do motor da serra e do arrasto giratório permitem cortes próximos do chão, cantos e outras áreas de difícil acesso.

Para maximizar a capacidade de corte com precisão:

- ◆ Insira o veio da lâmina no grampo de lâminas com os dentes virados para cima.
- ◆ Ajuste o ângulo da pega da ferramenta de modo a ficar o mais próximo possível da superfície de trabalho.

Corte de madeira (Fig. K)

- ◆ Antes de cortar qualquer tipo de madeira, certifique-se de que a peça de trabalho está devidamente fixada ou presa para evitar que a ferramenta deslize.
- ◆ Coloque a lâmina e a base articulada com firmeza contra a peça que pretende cortar.
- ◆ Ligue o motor da serra antes de iniciar o corte.
- ◆ Durante o corte, segure sempre a serra como indicado na Figura I. Sempre que possível, a serra articulada deve ser segurada com firmeza contra o material que está a cortar. Isto impede saltos ou vibrações da serra e minimiza a possibilidade da lâmina quebrar

Corte de metal (Fig. L)

Tenha em atenção que a serração de metal demora muito mais tempo do que a serração de madeira.

- ◆ Utilize uma lâmina de serra adequada para a serração de metal. Utilize uma lâmina de serra de dentes finos para metais ferrosos e uma lâmina de serra de dentes largos para metais não ferrosos.

- ◆ Ao cortar folhas de metal finas, coloque fragmentos de madeira na superfície de fundo da peça e corte no meio deste painel composto. Isto garante um corte adequado sem vibração excessiva e não rasga o metal.
- ◆ Evite forçar a lâmina de corte porque irá reduzir a vida útil da lâmina e fazer com que esta se quebre.
- ◆ Para um funcionamento mais fácil e uma vida útil mais prolongada da lâmina, espalhe uma camada fina de óleo ou outro líquido refrigerante ao longo da linha de corte da serra.

Cortes pequenos em madeira (M)

- ◆ Meça e marque o corte de bolsas pretendido.
- ◆ Insira a lâmina no sistema de fixação da lâmina e carregue no sistema de fixação da lâmina com firmeza.
- ◆ Incline a serra para trás até a extremidade traseira da base articulada fique colocada com firmeza na superfície de trabalho.
- ◆ Ligue o motor, para que a lâmina atinja a velocidade máxima.
- ◆ Agarre na pega com firmeza e inicie um movimento oscilante e ascendente lento e deliberado com a pega da serra.
- ◆ A lâmina começa a entrar no material. Certifique-se sempre de que a lâmina penetra o material totalmente antes de continuar o corte directo.

Nota: Em áreas onde a visibilidade da lâmina seja limitada, utilize a extremidade da serra articulada como orientação.

Cortar ramos

Esta ferramenta permite cortar ramos com um diâmetro máximo de 25 mm.

Atenção! Não utilize esta ferramenta numa árvore, numa escada ou em qualquer outra superfície instável. Esteja atento ao local onde o ramo irá cair.

- ◆ Corte para baixo e afastado do seu corpo.
- ◆ Faça o corte próximo do ramo principal ou do tronco da árvore.

Acessórios

O desempenho da ferramenta depende do acessório utilizado. Os acessórios da STANLEY FATMAX são concebidos segundo normas de elevada qualidade e desenvolvidos de modo a melhorar o desempenho da sua ferramenta. Ao utilizar estes acessórios, obterá o melhor desempenho da sua ferramenta.

Atenção! Uma vez que apenas foram testados com este produto os acessórios disponibilizados pela STANLEY FATMAX, a utilização de outros acessórios com esta ferramenta poderá ser perigosa. Para reduzir o risco de ferimentos, só deve utilizar neste produto os acessórios recomendados pela STANLEY FATMAX.

Os acessórios recomendados para uso com a ferramenta estão disponíveis, mediante um custo adicional, no seu fornecedor local ou centro de assistência autorizado.

Lâminas

A serra aceita lâminas até 9 cm de comprimento. Utilize sempre a lâmina mais curta adequada ao seu trabalho, mas suficientemente comprida para cortar a espessura do material. As lâminas mais compridas têm maior probabilidade de ficarem deformadas ou danificadas durante a utilização. Durante o funcionamento, algumas lâminas mais compridas podem vibrar ou tremer se não mantiver a serra em contacto com a peça.

Manutenção

A ferramenta STANLEY FATMAX foi concebida para funcionar durante um longo período de tempo com uma manutenção mínima. Uma utilização continuamente satisfatória depende de uma manutenção adequada da ferramenta e de uma limpeza frequente.

O carregador não requer manutenção, além do processo de limpeza normal.

Atenção! Antes de ser realizada qualquer operação de manutenção na ferramenta, remova a bateria da ferramenta. Desligue o carregador antes de o limpar.

- ◆ Limpe regularmente as aberturas de ventilação do ferramenta e o carregador com uma escova suave ou um pano seco.
- ◆ Limpe regularmente o compartimento do motor com um pano húmido.
- ◆ Não utilize produtos de limpeza abrasivos ou à base de solventes.
- ◆ Abra o mandril regularmente e bata no mesmo para remover qualquer vestígio de pó do seu interior.

Proteger o meio ambiente



Faça uma recolha de lixo selectiva. Os produtos e as baterias assinalados com este símbolo não devem ser eliminados em conjunto com os resíduos domésticos normais.

Os produtos e as baterias contêm materiais que podem ser recuperados ou reciclados, reduzindo assim a necessidade de matérias-primas.

Recicle os produtos eléctricos e as baterias de acordo com as disposições locais. Estão disponíveis mais informações em www.2helpU.com

Dados técnicos

		SFMC305
Tensão de entrada	V _{cc}	18
Velocidade sem carga	Min ⁻¹	0 - 2800

		SFMCS305
Comprimento do curso	mm	19
Peso (sem a bateria)	kg	1,45
Capacidade de corte		
Madeira	mm	90
Aço	mm	40

Esta ferramenta é uma unidade de base, mas pode ser utilizada com os carregadores indicados na seguinte tabela.

Carregador		SFMCB11	SFMCB12	SFMCB14
Tensão de entrada	V_{ca}	230	230	230
Tensão de saída	V_{cc}	18	18	18
Corrente	A	1,25	2	4

Esta ferramenta é uma unidade de base, mas pode ser utilizada com as baterias indicadas na seguinte tabela.

Bateria		SFMCB201	SFMCB202	SFMCB204	SFMCB206
Tensão	V_{cc}	18	18	18	18
Capacidade	Ah	1,5	2,0	4,0	6,0
Tipo		lões de lítio	lões de lítio	lões de lítio	lões de lítio

Nível de pressão sonora de acordo com a norma EN62841:
Pressão sonora (L_{pA}) na estação de trabalho: 78 dB(A), variabilidade (K): 5 dB(A)
Potência sonora (L_{WA}): 89 dB(A), variabilidade (K): 5 dB(A)

Valores totais de vibração (valores totais de vibração) de acordo com a norma EN62841:
Cortar tábuas (a_{hv}): 10,9 m/s ² , variabilidade (K) 1,5 m/s ²
Cortar vigas de madeira (a_{hv}): 10,7 m/s ² , variabilidade (K): 1,5 m/s ²

Declaração de conformidade da CE

DIRECTIVA "MÁQUINAS"



SFMCS305 - Serra de mão sem fio

A Stanley Europe declara que os produtos descritos em "dados técnicos" se encontram em conformidade com as seguintes normas e directivas:

2006/42/CE, EN62841-1:2015, EN 62841-2-11:2016+A1:2020.

Estes produtos estão também em conformidade com as

directivas, 2014/30/UE e 2011/65/UE. Para obter mais informações, contacte a Black & Decker através da morada indicada em seguida ou consulte o verso do manual.

Para obter mais informações, contacte a STANLEY FATMAX através da morada indicada a seguir ou consulte o verso do manual.

O abaixo assinado é responsável pela compilação do ficheiro técnico e faz esta declaração em nome da STANLEY FATMAX.

Patrick Diepenbach

Patrick Diepenbach
 Director-Geral, Benelux
 STANLEY FATMAX,
 Egide Walschaertsstraat 14-18
 2800 Mechelen, Bélgica
 20/05/22

Garantia

A Stanley Fat Max confia na qualidade dos seus produtos e oferece aos clientes uma garantia de 12 meses a partir da data de compra.

Esta garantia é um complemento dos seus direitos estabelecidos por lei e não os afecta de forma alguma.

A garantia é válida nos territórios dos Estados-membros da União Europeia, da Zona Europeia de Comércio Livre e no Reino Unido.

Para accionar a garantia, esta deve estar em conformidade com os termos e condições da Stanley Fat Max e terá de apresentar comprovativos de compra ao vendedor ou a um agente de reparação autorizado.

Os termos e condições da garantia de 1 ano da Stanley Fat Max e a localização do seu agente de reparação podem ser obtidos na Internet no Website www.2helpU.com ou contactando o escritório local da Stanley Fat Max na morada indicada neste manual.

Visite o nosso Website www.stanley.eu/3 para registar o novo produto Stanley Fat Max e manter-se actualizado relativamente a novos produtos e ofertas especiais.

Avsedd användning

Din STANLEY FATMAX SFMCS305 är en handsåg avsedd för sågning i trä, plast och tunn plåt. Verktöget är avsett för yrkesanvändare och privatkonsumenter.

Säkerhetsinstruktioner

Allmänna säkerhetsvarningar för elverktyg



Varning! Läs alla säkerhetsvarningar, instruktioner, illustrationer och specifikationer som levereras med detta elverktyg. Underlåtenhet att läsa alla instruktioner som listas här nedan kan resultera i elektrisk stöt, eldsvåda och/eller allvarlig personskada.

Spara alla varningar och instruktioner för framtida referens. Termen "elverktyg" i varningarna syftar på ditt eldrivna (sladdanslutna) elverktyg eller batteridrivna (sladdlösa) elverktyg.

1. Säkerhet vid arbetsområdet

- Se till att arbetsområdet är rent och väl belyst.** Belamrade eller mörka områden inbjuder till olyckor.
- Använd inte elverktöget i explosionsfarlig omgivning, t.ex. i närheten av brännbara vätskor, gaser eller damm.** Elektriska verktyg ge upphov till gnistor som kan antända dammet eller ångorna.
- Håll barn och andra obehöriga personer på avstånd vid arbete med elverktöget.** Distractioner kan göra att du förlorar kontrollen.

2. Elektrisk säkerhet

- Elverktögets stickkontakt måste passa i eluttaget. Modifiera aldrig kontakten på något sätt.** Använd inte några adapterkontakter med jordanslutna (jordade) elektriska verktyg. Icke modifierade kontakter och matchande uttag minskar risken för elektrisk stöt.
- Undvik kroppskontakt med jordade ytor, t.ex. rör, värmeelement, spisar och kylskåp.** Det finns en ökad risk för elektrisk stöt om din kropp är jordansluten eller jordad.
- Utsätt inte elverktöget för regn eller våta omgivelningar.** Vatten som kommer in i ett elverktyg ökar risken för elektrisk stöt.
- Hantera nätsladden varsamt. Använd aldrig sladden till att bära, dra eller koppla bort elverktöget från eluttaget. Håll sladden borta från värme, olja, vassa kanter och rörliga delar.** Skadade eller tilltrasslade sladdar ökar risken för elektrisk stöt.
- Använd en förlängningssladd som är godkänd för utomhusbruk när du arbetar med elverktyg utomhus.**

Användning av en sladd som passar för utomhusanvändning minskar risken för elektrisk stöt.

- Om du måste använda ett elverktyg på en fuktig plats, bör du använda en strömförsörjning med jordfelsbrytare.** Användning av en jordfelsbrytare minskar risken för elektrisk stöt.

3. Personlig säkerhet

- Var uppmärksam, se på vad du gör och använd sunt omdöme när du använder elverktöget. Använd inte ett elverktyg när du är trött eller påverkad av droger, alkohol eller medicinering.** Ett ögonblicks uppmärksamhet när du arbetar med elektriska verktyg kan resultera i allvarlig personskada.
 - Använd personlig skyddsutrustning. Använd alltid skyddsglasögon.** Skyddsutrustning såsom dammskyddsmask, halksäkra säkerhetsskor, skyddshjälm eller hörselskydd som används när förhållandena kräver det minskar risken för personsador.
 - Förhindra oavsiktlig start. Se till att strömbrytaren är i fränläge innan du ansluter till strömkällan och/eller batteriet, lyfter upp eller bär verktyget.** Att bära elektriska verktyg med fingret på strömbrytaren eller att koppla strömmen till elektriska verktyg som har strömbrytaren på är att provocera olyckor.
 - Ta bort alla inställningsverktyg och skruvnycklar innan du startar elverktöget.** En skiftnyckel eller en nyckel som sitter kvar på en roterande del av elverktöget kan resultera i personskada.
 - Sträck dig inte för mycket. Ha ordentligt fotfäste och balans hela tiden.** Detta möjliggör bättre kontroll av elverktöget i oväntade situationer.
 - Bär lämpliga kläder. Bär inte lösa kläder eller smycken. Håll hår, beklädnad och handskar borta från delar i rörelse.** Lösa kläder, smycken eller långt hår kan fastna i rörliga delar.
 - Om elverktöget har dammsugnings- och uppsamlingsutrustning kontrollerar du att den är monterad och används på korrekt sätt.** Användning av dammuppsamling kan minska dammrelaterade faror.
 - Bli inte vårdslös och ignorera inte säkerhetsprinciperna trots att du är van att använda verktyg.** Vårdslöst handlande kan leda till allvarig kroppsskada på en bråkdel av en sekund.
- #### 4. Användning och skötsel av elverktyg
- Överbelasta inte elverktöget. Använd det korrekta elverktöget för ditt arbete.** Rätt elverktyg gör arbetet bättre och säkrare vid den hastighet som det har konstruerats för.
 - Använd inte elverktöget om det inte kan startas och stängas av med strömbrytaren.**

Ett elverktyg som inte kan kontrolleras med strömbrytaren är farligt och måste repareras.

- c. Dra ur kontakten från strömkällan och/eller ta bort batteriet från elverktyget innan du gör några justeringar, byter tillbehör eller lägger undan elverktygen för förvaring. Sådana förebyggande säkerhetsåtgärder minskar risken att oavsiktligt starta elverktyget.
- d. **Förvara elverktyg utom räckhåll för barn. Låt inte personer som inte är vana vid elverktyget eller som inte läst denna bruksanvisning använda det.** Elektriska verktyg är farliga i händerna på utbildade användare.
- e. **Underhåll elverktyg och tillbehör. Kontrollera för feljustering eller om rörliga delar har fastnat, bristning hos delar och andra eventuella förhållanden som kan komma att påverka elverktygets funktion. Om det är skadat, se till att elverktyget blir reparerat före användning.** Många olyckor orsakas av dåligt underhållna elektriska verktyg.
- f. **Håll kapverktyg vassa och rena.** Det finns mindre risk att ordentligt skötta kapningsverktyg med vassa blad fastnar och de är lättare att kontrollera.
- g. **Använd elverktyg, tillbehör, bits m.m. enligt dessa anvisningar, samtidigt som arbetsförhållandena och det arbete som ska utföras beaktas.** Användningen av elverktyget för andra verksamheter än de som det är avsett för skulle kunna resultera i en farlig situation.
- h. **Se till att handtagen och greppytorna är torra och fria från olja och fett.** Håll handtag och greppytor förhindrar säker hantering och kontroll av verktyget i oväntade situationer.

5. Användning och skötsel av batteridrivet verktyg

- a. **Ladda endast med den laddare som är specificerad av tillverkaren.** En laddare som passar en batterityp kan medföra brandrisk om den används ihop med ett annat batteri.
- b. **Använd endast de batteri som är speciellt avsedda för elverktyget.** Användning av andra batterier kan leda till personsador eller eldsvåda.
- c. **När batteriet inte används ska du hålla det åtskilt från metallföremål som gem, mynt, nycklar, spik, skruvar och andra små metallföremål som kan orsaka kortslutning mellan batteriets poler.** Kortslutning av batteripolerna kan leda till brännskador eller eldsvåda.
- d. **Under olämpliga förhållanden kan vätska spruta ut från batteriet. Undvik kontakt. Vid oavsiktlig kontakt, spola med vatten. Om vätskan kommer i kontakt med ögonen, sök också läkarhjälp.** Vätska som sprutar ur batteriet kan orsaka sveda och brännskador.
- e. **Använd inte ett batteri eller ett verktyg som är defekt eller modifierat.**

Defekta eller modifierade batterier kan fungera oförutsägbart och ge upphov till brand, explosion eller risk för kroppsskador.

- f. **Utsätt inte batteriet eller verktyget för eld eller höga temperaturer.** Utsättande för eld eller temperaturer över 130 °C kan orsaka en explosion.
- g. **Följ alla instruktioner gällande laddningen och ladda inte batteripaketet eller verktyget utanför det temperaturintervall som anges i bruksanvisningen.** Att ladda på fel sätt eller utanför det angivna temperaturintervallet kan skada batteriet och öka brandrisken.

6. Service

- a. **Låt en kvalificerad reparatör som bara använder originaldelar utföra service på elverktyget.** Detta säkerställer att elverktygets säkerhet behålls.
- b. **Gör aldrig service på skadade batteripaket.** Service av batteripaket bör endast genomföras av tillverkaren eller auktoriserade tjänsteleverantörer.

Kompletterande säkerhetsvarningar för elverktyg



Varning! Varning! Ytterligare säkerhetsanvisningar för handsågar.

- ◆ **Håll elverktyget i de isolerade handtagen när arbeten utförs där sågtillbehöret kan komma i kontakt med dolda strömförande ledningar.** Skärande tillbehör som kommer i kontakt med en "spänningsförande" ledning kan göra elverktygets exponerade metalldelar "spänningsförande" och kan ge operatören en elektrisk stöt.k.
- ◆ **Använd klämmor eller något annat praktiskt sätt att stödja arbetsstycket vid ett stabilt underlag.** Att hålla arbetet för hand eller mot kroppen är instabilt och kan göra att du förlorar kontrollen.
- ◆ **Använd alltid hörselskydd.**
- ◆ **Håll händerna borta från skärområdet.** Sträck aldrig in händerna under arbetsstycket. Undvik att ha fingrarna i närheten av det pendlande sågbladet och bladklämman. Undvik att stabilisera sågen genom att hålla i sågskon.
- ◆ **Håll bladen vassa.** Slöa eller skadade sågblad kan orsaka att sågen svingar eller stannar vid belastning. Använd alltid en typ av sågklinga som är lämplig för det material du ska såga i och för hur du ska såga.
- ◆ **Vid sågning i rör och andra ledningar ska du se till att de inte innehåller vatten, elledningar etc.**
- ◆ **Undvik att vidröra arbetsstycket eller sågbladet direkt efter sågning.** De kan bli mycket heta.
- ◆ **Var uppmärksam på dolda faror innan du sågar i väggar, golv eller tak; kontrollera om det förekommer rör eller elledningar.**

◆ **Sågbladet fortsätter att röra sig en kort stund efter att du har släppt strömbrytaren.**

Stäng alltid av verktyget och vänta tills sågbladet har stannat helt innan du lägger ifrån dig det.

Varning! Vibrationsvärdet under faktisk användning av elverktyget kan skilja sig från det deklarerade värdet, beroende på hur verktyget används. Vibrationsnivån kan överstiga den angivna nivån.

- ◆ Avsedd användning beskrivs i denna bruksanvisning. Om andra tillbehör eller tillsatser används eller om någon annan åtgärd än de som rekommenderas i den här bruksanvisningen utförs med verktyget kan personer och/eller egendom skadas.

Säkerhet för andra

- ◆ Denna apparat är inte avsedd att användas av personer (inklusive barn) med reducerad fysisk, sensorisk eller mental förmåga eller med begränsad erfarenhet eller kunskap såvida inte de är under uppsikt eller fått instruktioner om användning av apparaten av en person som är ansvarig för deras säkerhet.
- ◆ Barn ska hållas under uppsikt så att de inte leker med apparaten.

Vibrationer

De vibrationsvärden som anges i avsnitten Tekniska data och EG-deklarationen om överensstämmelse har uppmätts i enlighet med en standardtestmetod föreskriven i EN 62841 och kan användas för jämförelse med andra verktyg. De deklarerade vibrationsvärdena kan också användas för en preliminär bedömning av exponering.

Varning! Vibrationsvärdet under faktisk användning av elverktyget kan skilja sig från det deklarerade värdet, beroende på hur verktyget används. Vibrationsnivån kan överstiga den angivna nivån.

Vid bedömningen av vibrationsexponering för att fastställa de säkerhetsåtgärder som enligt 2002/44/EG krävs för att skydda personer som regelbundet använder elverktyg i arbetet, bör man beakta de faktiska användningsförhållandena, hur verktyget används och förutom den tid det är aktiverat, också beakta den tid som verktyget är avstängt och går på tomgång.

Återstående risker.

När verktyget används kan återstående risker som inte nämns i de medföljande säkerhetsvarningarna uppstå. Dessa risker kan uppstå på grund av felaktig användning, långvarig användning etc.

Trots att de relevanta säkerhetsbestämmelserna tillämpas och säkerhetsanordningarna används kan vissa återstående risker inte undvikas. Dessa omfattar:

- ◆ Skador orsakade av att roterande/rörliga delar vidrörs.
- ◆ Skador som uppstår vid byte av delar, blad eller tillbehör.

- ◆ Skador som orsakas av långvarig användning av ett verktyg. När du använder ett verktyg under en längre bör du ta regelbundna pauser.
- ◆ Hörselnedsättning.
- ◆ Hälsorisker orsakade av inandning av damm när verktyget används (exempel: arbete med trä, särskilt ek, bok och MDF).

Etiketter på verktyget

Följande symboler finns på verktyget tillsammans med datumkoden:



Varning! För att minska risken för personskada, måste användaren läsa bruksanvisningen.



Stirra inte in i arbetslampan

Ytterligare säkerhetsinstruktioner för batterier och laddare

Batterier (medföljer inte)

- ◆ Försök aldrig öppna batteriet.
- ◆ Utsätt inte batteriet för vatten.
- ◆ Förvara inte apparaten på platser där temperaturen kan bli högre än 40 °C.
- ◆ Ladda endast vid temperaturer mellan 10 °C och 40 °C.
- ◆ Ladda endast med hjälp av laddare som medföljer verktyget.
- ◆ Följ instruktionerna i avsnittet "Miljö" när du gör dig av med batterier.



Försök inte ladda skadade batterier.

Laddare (medföljer inte)

- ◆ Laddaren från STANLEY FATMAX får bara användas för att ladda batteriet i det verktyg som laddaren levererades med. Andra batterier kan spricka och orsaka personskador och andra skador.
- ◆ Försök aldrig att ladda ej uppladdningsbara batterier.
- ◆ Byt defekta sladdar omgående.
- ◆ Utsätt inte laddaren för vatten.
- ◆ Öppna inte laddaren.
- ◆ Gör ingen åverkan på laddaren.



Laddaren är endast avsedd för inomhusbruk.



Läs den här bruksanvisningen före användning.

Elektrisk säkerhet



Eftersom laddaren är dubbelisolerad behövs ingen jordledare. Kontrollera alltid att nätspänningen överensstämmer med spänningen på typskylten. Försök aldrig byta ut kontakten till laddaren mot en vanlig kontakt.

- ◆ Om nätsladden är skadad måste den bytas ut av tillverkaren eller ett auktoriserat STANLEY FATMAX-servicecenter för att undvika farliga situationer.

Egenskaper

Detta verktyg har en del av dessa eller alla dessa egenskaper.

1. Variabel hastighetskontroll
2. Startspärr
3. Bladklämma
4. Vridbar sko
5. Handtag
6. Batteripaket (medföljer inte)
7. Batterilåsknapp
8. Huvudhandtag
9. Arbetsbelysning

Användning

Varning! Låt verktyget arbeta i sin egen takt. Överbelasta det inte.

Ladda batteriet (batteriladdare medföljer inte) (bild A)

Batteriet måste laddas innan det används för första gången och sedan varje gång som det inte ger tillräckligt hög effekt för arbeten som annars brukar gå bra.

Batteriet kan bli varmt när det laddas. Det är normalt och innebär inte att något är fel.

Varning! Ladda inte batteriet om temperaturen i luften är lägre än 10 °C eller högre än 40 °C. Den rekommenderade laddningstemperaturen är cirka 24 °C.

Notera: Laddaren laddar inte batteriet om celltemperaturen är lägre än ungefär 10 °C eller högre än 40 °C.

Batteriet får då sitta kvar i laddaren, som kommer att börja laddningen automatiskt när celltemperaturen har stigit eller sjunkit.

Notera: För att garantera maximal prestanda och livslängd för litium-jon batteripaketet bör batteripaketet laddas fullt innan första användning.

- ◆ Anslut laddaren (10) (medföljer inte) i lämpligt uttag innan batteripaketet (6) (medföljer inte) sätts i.
- ◆ Den gröna laddningslampan (10a) kommer att blinka kontinuerligt för att indikera att laddningsprocessen har startat.

- ◆ Det går att se när laddningen är klar genom att den gröna lampan (10a) lyser kontinuerligt. Batteripaketet (6) är fulladdat och kan nu användas eller lämnas i laddaren (10).
- ◆ Urladdade batterier bör laddas inom 1 vecka. Om batterierna inte laddas när de är urladdade försämras batteritiden avsevärt.

Laddare LED-lägen

	Laddar: Grön blinkande LED-lampa	
	Fulladdad: Grön LED fast sken	
	Varm/kall fördröjning: Grön blinkande LED-lampa Röd LED fast sken	

Notera: Den/de kompatibla laddar(en/na) kommer inte att ladda ett felaktigt batteri. Laddaren kommer att indikera ett felaktigt batteripaket genom att vägra lysa.

Notera: Detta kan också betyda att det är problem med en laddare. Om laddaren indikerar ett problem, låt testa laddaren och batteripaketet hos ett auktoriserat servicecenter.

Lämna batteriet i laddaren

Batteriet kan sitta kvar i laddaren och laddaren kan vara ansluten till vägguttaget hur länge som helst när indikatorn lyser. Laddaren ser till att batteriet hålls fräscht och fulladdat.

Varm/kall fördröjning

När laddaren upptäcker ett batteri som är för varmt eller för kallt startar den automatiskt en varm/kall paketfördröjning, den gröna LED (10a) blinkar kontinuerligt medan den röda LED (10b) fortsätter att lysa kontinuerligt, laddningen skjuts upp tills batteriet har nått en lämplig temperatur.

Laddaren växlar sedan automatiskt till paketladdningsläge. Denna funktion garanterar maximal batterilivslängd.

Batteristatus med laddningsindikator (bild B)

Batteriet har en laddningsstatusindikator för att snabbt kunna avgöra kvarvarande batterilivslängd såsom visas i bild B. Genom att trycka på knappen för laddningsstatus (6a) kan du enkelt se kvarvarande laddning i batteriet såsom visas i bild B.

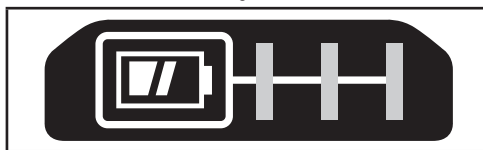

Montering och borttagning av batteripaketet från verktyget

Varning! Innan du sätter i eller tar ut batterierna ska du kontrollera att låsreglaget är i låst läge, så att du inte råkar sätta på verktyget av misstag.

Installera batteripaket (bild C)

- ◆ Sätt i batteripaketet i verktyget tills ett hörbart klick hörs, som visas på bild C. Se till att batteripaketet er helt isatt och låst på plats.

Ta bort batteripaketet (bild D)

- ◆ Tryck på batterilåsknappen (7) såsom visas i bild D och dra ut batteripaketet från verktyget.

Bälteskrok (extra tillbehör) (bild E, F)

Varning! För att minska risken för allvarlig personskada, placera hastighetsväljare och låsknapp i låst position eller stäng av verktyget och koppla bort batteripaketet innan du gör några justeringar eller tar bort/installerar tillsatser eller tillbehör.

En oavsiktlig start kan orsaka skador.

Varning! För att minska risken för allvarliga personsador, se till att skruven (12) som håller fast bälteskroken sitter fast.

Notera: Vid montering eller byte av bälteskroken (11), använd endast den skruv (12) som medföljer. Var noga med att dra fast skruven ordentligt på tillbehörsfästet.

Om kroken inte önskas kan den tas bort från verktyget.

För att flytta bälteskroken, ta bort skruven (12) som håller bälteskroken (11) på plats.

Notera: Olika trackwall-krokar och lagringskonfigurationer finns tillgängliga.

Besök vår webbsida www.stanley.eu/3 för ytterligare information.

Montering

Varning! Ta bort batteriet från verktyget och se till att sågbladet har stannat innan montering påbörjas. Ett sågblad som nyligen har använts kan vara hett.

Montera sågbladet (bild G)

- ◆ Håll verktyget borta från kroppen
- ◆ Vrid sågbladsfästet (3) i den riktning som visas i bild G.
- ◆ För in bladskaffet (13) helt i sågbladsfästet (3).
- ◆ Frigör sågbladsfästet och dra försiktigt i bladet för att säkerställa att bladet sitter fast ordentligt.

Notera: Bladet kan installeras med tänderna uppåt för att underlätta slätsågning.

Demontera sågbladet (bild G)

Varning! Varning för brännsår: Vidrör inte bladet och klämkrage direkt efter användning. Kontakt med bladet kan leda till personsador.

- ◆ Vrid sågbladsfästet (3) till frikopplingsläge
- ◆ Ta bort sågbladet (13).

Låsknapp och avtryckare (bild H)

Din såg är utrustad med en låsknapp (2).

- ◆ För att låsa avtryckaren, tryck på låsknappen till vänster. Lås alltid avtryckaren när du bär eller förvarar verktyget för att undvika oavsiktlig start.
- ◆ För att låsa upp avtryckaren, tryck på låsknappen till höger. Tryck på avtryckaren för att starta motorn (ON). Släpp avtryckaren för att stänga av motorn (OFF).

Varning! Det är inte möjligt att låsa strömbrytaren i ON-läget på detta verktyg och den bör aldrig låsas i ON-läge med några andra metoder.

Avtryckaren med variabel hastighet betyder mer mångsidighet för dig. Ju längre strömbrytaren trycks in desto högre blir sågens hastighet.

Varning! Användning av mycket låg hastighet rekommenderas endast när sågningen startas. Långvarig användning med låg hastighet kan skada din såg.

Korrekt handplacering (bild I)

Varning! För att minska risken för allvarlig personskada, använd ALLTID korrekt handställning, så som visas.

Varning! För att minska risken för allvarlig personskada, håll ALLTID verktyget säkert, för att förekomma en plötslig reaktion.

Korrekt handplacering kräver en hand på huvudhandtaget (8) och en hand på handtaget (5) eller en hand på huvudhandtaget (8) med materialet som ska skäras ordentligt fastspänt.

Arbetsbelysning (huvudbild på bruksanvisningens omslag)

Varning! Titta inte in i arbetsbelysningen. Allvarliga ögonskador kan bli följden.

Arbetsbelysning (9) placerad på verktygets ände nära sågfoto. Arbetsbelysningen aktiveras när man trycker på avtryckarknappen och lyser en kort stund efter att avtryckarknappen släpps. Om avtryckarknappen förblir intryckt kommer arbetsbelysningen att förbli påslagen.

Notera: Arbetsbelysningen är till för att belysa det omedelbara arbetsområdet och är inte avsedd att användas som ficklampa.

Sågning

Se till att bladet (13) sticker ut utanför skon (4) och arbetsstyckets tjocklek under sågningen. Välj det blad som passar bäst för materialet som ska skäras och använd det kortaste bladet som passar materialets tjocklek. Använd inte sticksågblad med detta verktyg.

Notera: Innan du säger något som helst material, se till att det är ordentligt fastsatt eller -spänt så att det inte glider undan.

- ◆ Placera bladet (13) och den vridbara skon (4) lätt mot det arbetsstycke som ska kapas.
- ◆ Slå på sågmotorn och låt den uppnå maximal hastighet innan du applicerar tryck.
- ◆ Håll alltid sågen på det sätt som visas i bild I. När det är möjligt måste den vridbara skon hållas stadigt mot det material som ska sågas. Detta kommer att förhindra att sågen hoppar eller vibrerar och kommer att minimera antalet blad som går sönder.

Slätsågning (bild J)

Tack vare den kompakta utformningen av pendelsågens motorhus och den vridbara sågskon kan man såga mycket nära golv, hörn och andra svåra områden.

För optimal slätsågning:

- ◆ Sätt bladskafet i bladklämman med tänderna uppåt.
- ◆ Justera handtagets vinkel så att du kommer så nära arbetsytan som möjligt.

Träsågning (bild K)

- ◆ Innan du sågar något som helst trä, se till att arbetsstycket är ordentligt fastsatt eller -spänt så att det inte glider undan.
- ◆ Placera bladet och den vridbara skon ordentligt mot det arbetsstycke som ska sågas.
- ◆ Slå på sågmotorn innan kapning inleds.
- ◆ Håll alltid sågen enligt bild I under sågning. Om det är möjligt måste den vridbara skon hållas stadigt mot materialet som sågas. Detta kommer att förhindra att sågen hoppar eller vibrerar och minimera antalet blad som går sönder.

Metallsågning (bild L)

Tänk på att det tar mycket längre tid att såga i metall än i trä.

- ◆ Välj ett sågblad som lämpar sig för metallsågning. Använd ett fintandat sågblad för järnhaltiga metaller och ett grövre sågblad för icke-järnhaltiga metaller.
- ◆ Vid sågning av tunn metallplåt tvingar du fast en överbliven träbit på arbetsmaterialets undersida och sågar genom båda lagren som en dubbelsmörgås. Detta garanterar ett rent sågskår utan kraftiga vibrationer och utan att metallen inte bryts sönder.
- ◆ Undvik att tvinga sågbladet då detta minskar bladets livslängd och orsakar kostsamma bladbyten.
- ◆ Applicera en tunn oljehinna eller annat kylmedel längs såglinjen för att underlätta sågningen och förlänga bladets livslängd.

Instickssågning i trä (M)

- ◆ Mät och markera det område som ska sågas hål i.
- ◆ Sätt in bladet i bladklämman och dra åt bladklämman ordentligt.

- ◆ Luta sågen bakåt tills den vridbara skons bakre kant ligger stadigt på arbetsytan.
- ◆ Slå på motorn och låt bladet uppnå maximal hastighet.
- ◆ Ta ett stadigt grepp om handtaget och börja en långsam, avsiktlig svängning uppåt med såghandtaget.
- ◆ Bladet kommer att börja skära in i materialet. Säkerställ alltid att bladet är helt igenom materialet innan du fortsätter med ficksågning.

Notera: På ställen där man inte kan se bladet så bra, kan kanten av stödfoten användas för styrning.

Sågning av grenar

Med det här verktyget kan du såga av trädgrenar på upp till 25 mm i diameter.

Varning! Använd inte verktyget när du är uppe i ett träd eller står på en steg eller någon annan instabil yta. Ta hänsyn till vilken riktning grenen kommer att falla i.

- ◆ Såga nedåt och bort från dig.
- ◆ Såga nära huvudgrenen eller stammen.

Tillbehör

Vilka resultat du får med verktyget beror på vilka tillbehör du använder.

Tillbehör från STANLEY FATMAX håller hög kvalitet och är konstruerade för att fungera optimalt med verktyget. Med dessa tillbehör får du ut mesta möjliga av verktyget.

Varning! Eftersom andra tillbehör än de som erbjuds av STANLEY FATMAX, inte har testats med denna produkt, kan användningen av sådana tillbehör med detta verktyg vara riskabel. För att minska risken för personskada bör endast tillbehör som rekommenderas av STANLEY FATMAX användas med denna produkt.

Rekommenderade tillbehör för användning med ditt verktyg finns tillgängliga att köpa hos din lokala återförsäljare eller auktoriserat servicecenter.

Blad

Upp till 9 cm långa blad kan användas till sågen. Bladet ska vara så kort som möjligt för uppgiften, men samtidigt tillräckligt långt för att såga igenom materialet. Längre sågblad böjs eller skadas lättare vid användning. Vissa längre blad kan vibrera eller skada om sågen inte är i kontakt med arbetsstycket när den är i gång.

Underhåll

Ditt STANLEY FATMAX-verktyg har utformats för att fungera under lång tid med minimalt underhåll. Kontinuerlig tillfredsställande drift beror på ordentligt verktygsvård och regelbunden rengöring. Din laddare kräver ingen annan service än regelbunden rengöring.

Varning! Ta ut batteriet ur verktyget innan du utför något underhåll på verktyget. Dra ur sladden till laddaren innan du rengör den.

- ◆ Rengör regelbundet verktygets luftintag och laddaren med en mjuk borste eller torr trasa.
- ◆ Rengör kåpan regelbundet med en fuktig trasa.
- ◆ Använd inga slipande eller lösningsmedelhaltiga rengöringsmedel.
- ◆ Öppna chucken med jämna mellanrum och knacka på den för att avlägsna damm som sitter på insidan.

Att skydda miljön



Separat insamling. Produkter och batterier märkta med denna symbol får inte kastas med de vanliga hushållssoporna.

Produkter och batterier innehåller material som kan återvinnas och återanvändas för att minska behovet av råmaterial. Återvinn elektriska produkter och batterier enligt lokala bestämmelser. Närmare information finns tillgänglig på www.2helpU.com

Tekniska specifikationer

		SFMC305
Ingående spänning	V_{DC}	18
Varvtal obelastad	Min^{-1}	0 - 2800
Slaglängd	mm	19
Vikt (utan batteri)	kg	1,45
Kapningskapacitet		
Trä	mm	90
Stål	mm	40

Detta verktyg är en batterifri enhet men kan användas med laddarna i följande tabell.

Laddare		SFMCB11	SFMCB12	SFMCB14
Inspänning	V_{AC}	230	230	230
Utspänning	V_{DC}	18	18	18
Strömstyrka	A	1,25	2	4

Detta verktyg är en batterifri enhet men kan användas med laddarna i följande tabell.

Batteri		SFMCB201	SFMCB202	SFMCB204	SFMCB206
Spänning	V_{DC}	18	18	18	18
Kapacitet	Ah	1,5	2,0	4,0	6,0
Typ		Litiumjon	Litiumjon	Litiumjon	Litiumjon

Ljudtrycksnivå enligt EN62841:

Ljudtryck (L_{PA}) på arbetsstationen 78 dB(A), osäkerhet (K) 5 dB(A)

Ljudeffekt (L_{WA}) 89 dB(A), osäkerhet (K) 5 dB(A)

Totala vibrationsvärden (vektorsumman av tre axlar) fastställda enligt EN62841:

Sågning av skivor (a_{hv}) 10,9 m/s², osäkerhet (K) 1,5 m/s²

Sågning av träbalkar (a_{hv}) 10,7 m/s², osäkerhet (K) 1,5 m/s²

EG-försäkran om överensstämmelse

MASKINDIREKTIVET



SFMC305 - sladdlös handsåg

Stanley Europe deklarerar att dessa produkter, beskrivna under "tekniska specifikationer" uppfyller: 2006/42/EC, EN62841-1:2015, EN 62841-2-11:2016+A1:2020.

Dessa produkter uppfyller också direktiv, 2014/30/EU och 2011/65/EU. För mer information, var god kontakta Black & Decker på följande adress, eller se handbokens baksida. För mer information, kontakta STANLEY FATMAX på följande adress eller se baksidan av manualen.

Undertecknad är ansvarig för sammanställning av den tekniska filen och gör denna förklaring på STANLEY FATMAX vägnar.

Patrick Diepenbach

Patrick Diepenbach
General Manager, Benelux
STANLEY FATMAX,
Egide Walschaertsstraat 14-18
2800 Mechelen, Belgien
2022-05-20

Garanti

Stanley Fat Max är säkra på kvaliteten hos denna produkt och erbjuder kunder 12 månaders garanti från inköpsdatumet. Denna garanti är ett tillägg till dina lagstadgade rättigheter och påverkar inte dessa på något sätt. Garantin är giltig i områden som tillhör medlemsstaterna i Europeiska unionen och det europeiska frihandelsområdet samt Storbritannien. För yrkande under garantin måste yrkandet vara in enlighet med Stanley Fat Max villkor och du kommer att behöva skicka in bevis på köpet till försäljaren eller en auktoriserad reparatör. Villkoren för Stanley Fat Max 1-åriga garanti och var din närmaste auktoriserade reparationsverkstad befinner sig kan du se på internetadressen www.2helpU.com, eller ta reda på genom att kontakta din lokala Stanley Fat Max-filial på den adress som finns angiven i denna handbok. Besök vår webbplats www.stanley.eu/3 för att registrera din nya Stanley Fat Max produkt samt för att få information om nya produkter och specialerbjudanden.

Tiltent bruk

Den håndholdte STANLEY FATMAX SFMCS305 sager er konstruert for saging av treverk, plast og metallplater. Dette verktøyet er tiltent både fagarbeidere og private brukere.

Sikkerhetsinstruksjoner

Generelle sikkerhetsadvarsler for elektriske verktøy



Advarsel! Les alle sikkerhetsanvisninger, instruksjoner, illustrasjoner og spesifikasjoner som følger dette elektriske verktøyet. Manglende overholdelse av instruksjonene som er listet opp under kan resultere i elektrosjokk, brann og/eller alvorlig personskade.

Lagre alle advarsler og instruksjoner for fremtidig bruk.

Uttrykket "elektrisk verktøy" i advarslene henviser til ditt strøm-drevne (med ledning) elektriske verktøy eller batteridrevne (uten ledning) elektriske verktøy.

1. Sikkerhet på arbeidsområdet

- Hold arbeidsområdet rent og godt opplyst.** Rotete eller mørke områder er en invitasjon til ulykker.
- Ikke arbeid med elektroverktøy i eksplosjonsfarlige omgivelser, for eksempel der det befinner seg brennbare væsker, gass eller støv.** Elektriske verktøy skaper gnister som kan antenne støv eller gasser.
- Hold barn og andre personer unna når du bruker et elektroverktøy.** Distraksjoner kan føre til at du mister kontrollen.

2. Elektrisk sikkerhet

- Støpselet til verktøyet må passe til stikkkontakten. Aldri modifier støpselet på noen måte.** Ikke bruk adaptere med jordede elektriske verktøy. Umodifiserte støpsler og stikkontakter som passer vil redusere risikoen for elektrisk støt.
- Unngå kroppskontakt med jordede overflater som rør, radiatorer, komfyrer og kjøleskap.** Det er økt risiko for elektrisk støt dersom kroppen din er jordat.
- Ikke utsett elektroverktøy for regn eller fuktighet.** Dersom det kommer vann inn i et elektrisk verktøy vil det øke risikoen for elektrisk støt.
- Unngå uforsvarlig behandling av ledningen. Aldri bruk ledningen til å bære, trekke eller dra ut støpselet til det elektriske verktøyet. Hold ledningen borte fra varme, olje, skarpe kanter eller bevegelige deler.** Skadede eller flokede ledninger øker risikoen for elektrisk støt.
- Når du bruker et elektroverktøy utendørs, må du bruke en skjøteledning som er egnet til utendørs bruk.**

Bruk av en skjøteledning beregnet for utendørs bruk reduserer risikoen for elektrisk støt.

- Hvis du ikke kan unngå å bruke elektroverktøy på et fuktig sted, må du bruke en strømforsyning som er beskyttet med jordfeilbryter (RCD).** Bruk av jordfeilbryter (RCD) reduserer risikoen for elektrisk støt.

3. Personlig sikkerhet

- Vær oppmerksom, pass på hva du gjør, og vis fornuft når du arbeider med et elektroverktøy.** Ikke bruk et elektrisk verktøy dersom du er trøtt eller er påvirket av medikamenter, narkotika eller alkohol. Ett øyeblikks uoppmerksomhet under bruk av elektriske verktøy kan føre til alvorlig personskade.
 - Bruk personlig verneutstyr. Bruk alltid vernebriller.** Verneutstyr slik som støvmaske, skliskre vernesko, hjelm, eller hørselsvern brukt under passende forhold vil redusere personskader.
 - Forhindre utilsiktet start. Sikre at bryteren er i av-stillingen før du kobler til strømkilden og/eller batteripakken, plukker opp eller bærer verktøyet.** Å bære elektriske verktøy med fingeren på bryteren eller å sette inn støpselet mens elektriske verktøy har bryteren på øker faren for ulykker.
 - Fjern eventuelt innstillingsverktøy eller skruverktøy før du slår på elektroverktøyet.** En nøkkel som er festet til en roterende del av det elektriske verktøyet kan føre til personskade.
 - Ikke strekk deg for langt. Ha godt fotfeste og stå støtt hele tiden.** Dette fører til at du har bedre kontroll over det elektriske verktøyet ved uventede situasjoner.
 - Bruk egnede klær. Ikke ha på deg løstsittende klær eller smykker. Hold hår, antrekk og hanser borte fra bevegelige deler.** Løstsittende klær, smykker og langt hår kan bli fanget opp av bevegelige deler.
 - Hvis det kan monteres støvavsug- og oppsamlingsinnretninger, må du forvise deg om at disse er tilkoblet og brukes på riktig måte.** Bruk av støvoppsamlere kan redusere støvrelaterte farer.
 - Ikke la erfaring fra hyppig bruk av verktøyet gjøre deg likegyldig og ignorere sikkerhetsprinsippene for verktøyet.** En uforsiktig handling kan føre til alvorlig personskade på brøkdelen av et sekund.
- #### 4. Bruk og vedlikehold av elektriske verktøy
- Ikke bruk makt på elektroverktøyet. Bruk det elektriske verktøyet som situasjonen krever.** Det riktige elektriske verktøyet vil gjøre jobben bedre og tryggere ved den hastigheten det ble konstruert for.
 - Ikke bruk elektroverktøyet hvis du ikke kan slå det på og av med bryteren.** Ethvert elektrisk verktøy som ikke kan kontrolleres med bryteren er farlig og må repareres.

- c. Koble støpselet fra strømkilden og/eller ta av batteripakken fra det elektriske verktøyet, hvis det er avtagbart, før du foretar noen justeringer, endrer tilbehør eller lagrer elektriske verktøy. Slike preventive sikkerhetsforanstaltninger reduserer risikoen for å starte det elektriske verktøyet ved et uhell.
- d. **Elektroverktøy som ikke er i bruk, må oppbevares utilgjengelig for barn. Ikke la verktøyet bli brukt av personer som ikke er fortrolige med det, eller som ikke kjenner disse instruksjonene.**
Elektriske verktøy er farlige i hendene på utrenede brukere.
- e. **Hold verktøy og tilbehør ved like. Kontroller om bevegelige deler er feiljustert eller fastskjært, om deler er ødelagt eller andre forhold som kan påvirke driften av verktøyet. Dersom det er skadet, få verktøyet reparert før neste bruk.** Mange ulykker forårsakes av dårlig vedlikeholdte verktøy.
- f. **Hold skjæreverktøy skarpe og rene.** Godt vedlikeholdte skjæreverktøy med skarpe skjærekanter setter seg mindre sannsynlig fast og er lettere å kontrollere.
- g. **Bruk elektroverktøy, tilbehør, bor osv. i henhold til disse instruksjonene. Ta hensyn til arbeidsforholdene og arbeidet som skal utføres.**
Bruk av det elektriske verktøyet for oppgaver som er forskjellige fra de som er tiltenkt kan føre til en farlig situasjon.
- h. **Hold håndtak og gripeflater tørre, rene og frie for fett olje og fett.** Glatte håndtak og gripeområder gir utrygg håndtering og manglende kontroll over verktøyet i uventede situasjoner.

5. Bruk og stell av batteriverktøy

- a. **Ladningen skal bare skje med den laderen som produsenten har spesifisert.** En lader som passer for en type batteripakke kan føre til risiko for brann dersom den brukes på en annen batteripakke.
- b. **Bruk elektroverktøy bare sammen med spesifikt angitte batteripakker.** Bruk av andre batteripakker kan føre til risiko for personskade og brann.
- c. **Når batteripakken ikke er i bruk, må du oppbevare den atskilt fra andre metallgjenstander som binders, mynter, nøkler, spiker, skruer eller andre små metallgjenstander som kan opprette en forbindelse fra en terminal til en annen.** Kortslutning av batteripolene mot hverandre kan føre til brannskader eller brann.
- d. **Ved feilaktig bruk kan det komme væske ut av batteriet, unngå kontakt med den. Dersom du kommer i kontakt med den, skyl av med vann. Dersom du får væsken i øynene, søk legehjelp.** Væske som kommer ut av batteriet kan føre til irritasjon eller brannskader.

- e. **Ikke bruk en batteripakke eller verktøy som er skadet eller modifisert.** Skadede eller modifiserte batterier kan oppføre seg uforutsigbart og føre til brann, eksplosjon eller fare for personskade.
- f. **Ikke utsett en batteripakke eller et verktøy for ild eller for høy temperatur.** Ild eller temperatur over 130 °C kan føre til en eksplosjon.
- g. **Følg alle anvisninger for lading og lad ikke batteripakken eller verktøyet ved temperaturer som avviker fra området spesifisert i bruksanvisningen.** Feilaktig lading eller lading ved temperaturer utenfor det angitte område kan skade batteriet og øker brannfaren.

6. Service

- a. **Elektroverktøy skal repareres av kvalifisert personell og bare med originale reservedeler.**
Dette vil sikre at verktøyet sikkerhet blir ivarettatt.
- b. **Utfør aldri vedlikehold på skadede batteripakker.**
Service av batteripakker skal kun utføres av produsenten eller autoriserte serviceverksteder.

Ekstra sikkerhetsadvarsler for elektriske verktøy



Advarsel! Advarsel! Ytterligere sikkerhetsadvarsler for håndholdte sager.

- ◆ **Hold det elektriske verktøyet kun i isolerte gripeoverflater når du utfører operasjoner hvor skjæreverktøyet kan komme i kontakt med skjulte ledninger.** Hvis skjæretilbehøret kommer i kontakt med en strømførende ledning, kan frittliggende metalldele på verktøyet bli strømførende, og brukeren kan få elektrisk støt.
- ◆ **Bruk tvinger eller en annen praktisk måte for å sikre og holde arbeidsstykket på et stabilt underlag.** Å holde arbeidsstykket i hendene eller mot kroppen er ustabil og kan føre til at du mister kontroll.
- ◆ **Bruk alltid vernebriller.**
- ◆ **Hold hendene unna skjærområdet.** Du må aldri gripe under arbeidsstykket av noen som helst årsak. Ikke før fingre eller tommel inn i nærheten av sagbladet som går frem og tilbake, og sagbladfestet. Ikke stabiliser sagen ved å ta tak i foten.
- ◆ **Hold bladene skarpe.** Sløve eller skadde sagblader kan få sagen til å bøye av eller stanse under press. Bruk alltid sagblader som egner seg for arbeidsstykkets materiale og den type saging det er snakk om.
- ◆ **Når du sager rør eller kanaler, må du kontrollere at de er fri for vann, elektriske ledninger etc.**
- ◆ **Ikke berør arbeidsstykket eller sagbladet straks etter at du har brukt verktøyet.** De kan bli svært varme.

- ◆ **Vær oppmerksom på skjulte farer før du sager i vegger, gulv eller tak. Lokaliser eventuelle kabler og rør.**
- ◆ **Sagbladet vil fortsatt være i bevegelse etter at bryteren slippes løs.**

Slå alltid verktøyet av og vent til sagbladet stanser helt, før du setter verktøyet ned.

Advarsel! De virkelige vibrasjonsverdiene under bruk av elektroverktøyet kan avvike fra de oppgitte verdiene avhengig av hvordan verktøyet brukes. Vibrasjonsnivået kan øke over det angitte nivået.

- ◆ Bruksområdet er beskrevet i denne bruksanvisning. Hvis du bruker annet tilbehør, kobler til annet utstyr eller bruker dette produktet til andre oppgaver enn det som er anbefalt i denne håndboken, kan det føre til fare for personskade og/eller skade på eiendom.

Sikkerhet for andre

- ◆ Dette apparatet er ikke ment for bruk av personer (inkludert barn) med redusert fysiske, sensoriske eller mentale evner, eller mangel på erfaring og kunnskap, med mindre de får tilsyn eller har blitt opplært i bruk av apparatet av en person ansvarlig for deres sikkerhet.
- ◆ Barn må holdes under oppsyn, sørg for at de ikke leker med apparatet.

Vibrasjon

Vibrasjonsemissjonsverdien som er angitt under tekniske data og samsvarserklæring, er blitt målt i henhold til en standard testmetode som er angitt i EN 62841, og kan brukes til å sammenligne et verktøy med et annet. De angitte vibrasjonsverdiene kan også brukes som en foreløpig vurdering av eksponeringen.

Advarsel! De virkelige vibrasjonsverdiene under bruk av elektroverktøyet kan avvike fra de oppgitte verdiene avhengig av hvordan verktøyet brukes. Vibrasjonsnivået kan øke over det angitte nivået.

Ved vurdering av vibrasjonseksponering for bestemmelse av sikkerhetstiltak i henhold til 2002/44/EU for beskyttelse av personer som regelmessig bruker elektroverktøy i jobben, bør et estimat av vibrasjonseksponeringen ta hensyn til bruksforholdene og måten verktøyet brukes på, inkludert en vurdering av alle deler av arbeidsprosessen, så som varighet av bruk og tomgangstid i forhold til tid for virkelig bruk.

Restrisikoer.

Andre risikoer kan oppstå dersom du bruker verktøyet på en måte som ikke er beskrevet i de angitte sikkerhetsadvarslene. Slik risiko kan oppstå som følge av feil bruk, for lang bruk og annet.

Til tross for at man følger relevante sikkerhetsbestemmelser og bruker sikkerhetsutstyr, er det bestemte restrisikoer som ikke kan unngås. Disse inkluderer:

- ◆ Personskader som forårsakes av berøring av en roterende/bevegelig del.
- ◆ Personskader som forårsakes av at en del, et blad eller tilbehør endres.
- ◆ Personskader som forårsakes av langvarig bruk av et verktøy. Ved bruk av et verktøy i lengre perioder, pass på å ta regelmessige pauser.
- ◆ Hørselskader.
- ◆ Helsefare som forårsakes av innånding av støv som dannes når du bruker verktøyet (eksempel: arbeid med tre, spesielt eik, bøk og MDF.)

Etiketter på verktøyet

Følgende symboler og datokode er vist på verktøyet:



Advarsel! For å redusere skaderisikoen, les bruksanvisningen.



Ikke se direkte på lampen når den er på

Ytterligere sikkerhetsinstruksjoner for batterier og ladere

Batterier (følger ikke med)

- ◆ Forsøk aldri å åpne av noen årsak.
- ◆ Ikke utsett batteriet for vann.
- ◆ Oppbevar ikke på steder der temperaturen kan overskride 40 °C.
- ◆ Lad bare ved temperaturer mellom 10 °C og 40°C.
- ◆ Bruk bare laderen som følger med apparatet.
- ◆ Følg instruksjonene i avsnittet "Miljø" når du skal kaste batterier.



Ikke forsøk å lade opp skadede batterier.

Ladere (følger ikke med)

- ◆ STANLEY FATMAX-laderen skal bare brukes til å lade batteriet i apparatet som laderen kom sammen med. Andre batterier kan sprekke og føre til personskade og materiell skade.
- ◆ Prøv aldri å lade ikke-oppladbare batterier.
- ◆ Skift ut defekte ledninger umiddelbart.
- ◆ Ikke utsett laderen for vann.
- ◆ Ikke åpne laderen.
- ◆ Ikke stikk gjenstander eller fingre ned i laderen.



Laderen er kun ment for innendørs bruk.



Les bruksanvisningen før bruk.

Elektrisk sikkerhet



Denne laderen er dobbeltisolert. Jording er derfor ikke nødvendig. Kontroller alltid at nettspenningen er i overensstemmelse med spenningen på typeskiltet. Prøv aldri å skifte ut laderen med et vanlig nettstøpsel.

- ◆ Hvis strømledningen blir skadet, må den skiftes av produsenten eller et autorisert STANLEY FATMAX-servicesenter så man unngår fare.

Funksjoner

Dette verktøyet har følgende egenskaper og funksjoner.

1. Avtrekksbryter for variabel hastighet
2. Lås av-knapp
3. Bladklemme
4. Roterende sko
5. Håndtak
6. Batteripakke (ikke inkludert)
7. Batterilåseknapp
8. Hovedhåndtak
9. Arbeidsslys

Bruk

Advarsel! La verktøyet jobbe i sin egen hastighet. Ikke overbelast det.

Lading av batteriet (følger ikke med) (figur A)

Batteriet må lades før første bruk og hver gang det ikke lenger gir nok strøm til jobber som tidligere lett ble utført.

Batteriet kan bli varmt under lading. Dette er normalt og innebærer ikke feil.

Advarsel! Ikke lad batteriet ved omgivelsestemperaturer under 10 °C eller over 40 °C. Anbefalt ladetemperatur er ca. 24 °C.







Merk: Laderen vil ikke lade et batteri hvis celleteperaturen er under ca. 10 °C eller over 40 °C.

Du bør la batteriet stå i laderen. Laderen begynner å lade automatisk når celleteperaturen blir høyere eller lavere.

Merk: For å sikre maksimum ytelse og levetid på Li-Ion batteripakker, lad batteripakken helt opp før første gangs bruk.

- ◆ Plugg inn laderen (10) (medfølger ikke) i en passende stikkontakt før du setter inn batteripakken (6).
- ◆ Det grønne ladelyset (10a) blinker kontinuerlig som indikasjon på at ladeprosessen er startet.
- ◆ Fullført lading vises ved at det grønne ladelyset (10a) er PÅ kontinuerlig. Batteripakken (6) er da fullt oppladet og kan brukes, eller den kan bli stående i laderen (10).
- ◆ Lad utladete batterier innen 1 uke. Batterienes levetid vil bli mye mindre hvis de oppbevares utladet.

LED-moduser for laderen

	Lading: Blinkende grønn LED	
	Fulladet: Lysende grønn LED	
	Ventetid for varm/kald pakke: Blinkende grønn LED Lysende rød LED	

Merk: Kompatible ladere vil ikke lade en defekt batteripakke. Laderen vil indikere feil ved batteripakken ved at lyset ikke er på.

Merk: Dette kan også tyde på et problem med laderen. Dersom laderen indikerer et problem, ta med lader og batteripakke til et servicesenter for testing.

La batteriet være i laderen

Laderen og batteripakken kan forbli tilkoblet med lysende lampe i ubegrenset tid. Laderen vil holde batteripakken klar og fulladet.

Ventetid for varm/kald pakke

Når laderen oppdager et batteri som er for varmt eller for kaldt, vil den automatisk starte ventetid for varm/kald pakke, og det grønne LED-lyset (10a) vil blinke, mens det røde LED-lyset (10b) vil lyse kontinuerlig og stoppe ladingen inntil batteriet når riktig temperatur.

Laderen vil deretter automatisk skifte til lademodus for pakken. Denne funksjonen sikrer maksimal levetid på batteriet.

Batteriets ladeindikator (figur B)

Batteriet er utstyrt med en ladeindikator slik at man raskt kan se batterilevetiden som vist i figur B. Ved å trykke ladeindikatorknappen (6a) kan du enkelt se gjenværende batterilevetid som illustrert i figur B.

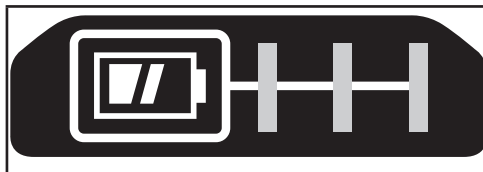

Sette inn og ta av batteripakke på verktøyet

Advarsel! Pass på at låseknappen er i bruk for å hindre utilsikket aktivering av bryteren før du tar ut eller setter inn et batteri.

Installere batteripakken (figur C)

- ◆ Sett batteriet inn i verktøyet til du hører et klikk som vist på figur C. Forsikre deg om at batteripakken sitter helt inne og er låst i posisjon.

Ta ut batteripakken (figur D)

- ◆ Trykk på batteriutløserknappen (7) som vist på figur D og dra batteripakken ut av verktøyet.

Lagringskrok (valgfritt tilbehør) (figur E, F)

Advarsel! For å redusere faren for alvorlig personskade, sett hastighetsvelgeren og låse-knappen i låsposisjonen eller slå av verktøyet og kople fra batteripakken før du gjør justeringer eller fjerner/monterer tilbehør.

Utsiktet oppstart kan føre til personskader.

Advarsel! For å redusere faren for alvorlig personskade, sørg for at skruen (12) som holder festekroken sitter godt.

Merk: Når du fester eller skifter ut festekroken (11) må du kun bruke skruen (12) som medfølger. Pass på å trekke skruen godt til i tilbehørsfestet.

Dersom kroken ikke ønskes kan den fjernes fra verktøyet.

For å flytte beltekroken, ta ut skruen (12) som holder festekroken (11) på plass og monter den på den andre siden.

Merk: Ulike kroker og lagringsløsninger for skinneveggsystemer er tilgjengelig.

Besøk vår webside www.stanley.eu/3 for mer informasjon.

Montering

Advarsel! For monteringen må du ta ut batteriet av verktøyet og forsikre deg om at sagbladet har stoppet. Brukte sagblad kan være varme.

Montere sagbladet (figur G)

- ◆ Hold verktøyet unna kroppen
- ◆ Drei bladklemmemansjette (3) i retningen som er vist på figur G.
- ◆ Sett skaffet til bladet (13) helt inn i bladklemmemansjette (3).
- ◆ Løsne bladklemmemansjette og trekk forsiktig i bladet for å sikre at bladet er festet godt.

Merk: Bladet kan monteres med tennene opp for å bidra til saging i flukt.

Ta av sagbladet (figur G)

Advarsel! Fare for å brenne seg: Rør aldri bladet og klemkrage umiddelbart etter bruk. Kontakt med bladet kan resultere i personskade.

- ◆ Drei bladklemmemansjette (3) til utløsningsposisjonen
- ◆ Ta ut bladet (13).

Låseknapp og avtrekkerbryter (figur H)

Sagen er utstyrt med en låseknapp (2).

- ◆ For å låse avtrekkeren, trykk på låseknappen på venstre side.

Lås alltid avtrekkerbryteren når verktøyet bæres eller oppbevares for å unngå utilsiktet oppstart.

- ◆ For å låse opp avtrekkeren, trykk på låseknappen på høyre side. Trekk i avtrekkerbryteren for å slå motoren på. Ved å slippe avtrekkerbryteren slås motoren av.

Advarsel! Dette verktøyet har ingen mulighet for å låse avtrekkerbryteren i PÅ posisjon, og skal aldri låses i PÅ ved noen andre metoder.

Avtrekkerbryteren for variabel hastighet gir deg mer allsidighet. Jo mer avtrekkerbryteren trykkes, desto høyere saghastighet.

Advarsel! Det anbefales å bruke meget lav hastighet ved start av saging. Langvarig bruk ved meget lav hastighet kan skade sagen.

Korrekt plassering av hendene (figur I)

Advarsel! For å redusere faren for alvorlig personskade, skal man ALLTID ha hendene i korrekt posisjon, som vist.

Advarsel! For å redusere faren for alvorlig personskade, skal du ALLTID hold godt fast i tilfelle en kraftig reaksjon.

Korrekt håndposisjon krever en hånd på hovedhåndtaket (8) og en hånd på håndgrepet (5) eller en hånd på hovedhåndtaket (8) med materialet som kappes ordentlig fastklemt.

Arbeidsllys (hovedfiguren på manualens omslag)

Advarsel! Ikke se inn i arbeidslampen. Det kan resultere i alvorlig øyeskade.

Det er en arbeidslampe (9) foran på verktøyet nær skoen.

Arbeidsliset aktiveres når avtrekkeren trykkes inn, og vil automatisk slå seg av en kort stund etter at avtrekkeren slippes. Dersom du fortsetter å holde avtrekkeren inne, forblir arbeidslampen på.

Merk: Arbeidslampen er for å belyse den nærmeste arbeidsflaten, og er ikke ment å brukes som lykt.

Skjæring

Pass på at bladet (13) stikker med forbi skoen (4) og gjennom hele arbeidsstykket under saging. Velg bladet som passer best for materialet som skal sages og bruk så kort som mulig ut fra tykkelsen på materialet. Ikke bruk stikksagblader med dette verktøy.

Merk: Før kutting i enhver type materiale, påse at det er trygt festet for å unngå at det sklir.

- ◆ Sett bladet (13) og roterende sko (4) lett mot arbeidsstykket som kappes.
- ◆ Slå på sagmotoren og la den komme opp i maksimum hastighet før du setter på trykk.
- ◆ Hold alltid sagen som vist i figur I. Der det er mulig må den roterende skoen holdes godt mot materialet som kuttes. Dette hindrer sagen i å hoppe eller vibrere og minimaliserer bladbrekkasje.

Tett-på saging (figur J)

Den kompakte utformingen av motorhuset for sagen som går frem og tilbake og foten som vipper, muliggjør saging nær gulv og hjørner samt i andre vanskelige områder.

Slik gjør du mulighetene for saging i flukt best mulig:

- ◆ Sett bladtappen inn i bladklemmen med tennene på bladet vendt oppover.
- ◆ Juster vinkelen på håndtaket på verktøyet, så du kommer så nær arbeidsflaten som mulig.

Saging av tre (figur K)

- ◆ Før kutting i enhver type treverk, påse at det er trygt festet eller fastklemt for å unngå at det sklir.
- ◆ Sett bladet og roterende sko lett mot arbeidsstykket som kappes.
- ◆ Slå på sagmotoren for start av kappingen.
- ◆ Hold alltid sagen som vist i figur I ved kapping. Der det er mulig må den roterende skoen holdes godt mot materialet som kuttet. Dette hindrer sagen i å hoppe eller vibrere og minimaliserer bladbrekkasje

Metallsaging (figur L)

Vær oppmerksom på at saging i metall tar mye lengre tid enn saging i tre.

- ◆ Bruk et sagblad som egner seg for metallsaging. Bruk et fintannet sagblad for jernholdig metall og et grovere sagblad for ikke-jernholdige metaller.
- ◆ Når du skjærer tynne metallplater, kan du klemme et stykke kapp mot den bakre flaten på arbeidsstykket og skjære gjennom dette. Dette sørger for et rent kutt uten overdreven vibrering eller revning av metallet.
- ◆ Unngå å bruke makt på sagbladet, da dette reduserer bladets levetid og kan forårsake kostbare brudd av blad.
- ◆ Legg en tynn film av olje eller et annet kjølemiddel langs skjærelinjen så sagingen blir enklere og bladet varer lenger.

Sage lommer i tre (M)

- ◆ Mål opp og merk lommen som skal sages ut.
- ◆ Sett bladet i bladklemmen og trekk til bladklemmen ordentlig.
- ◆ Vipp sagen bakover til bakre kant av den roterende skoen er fast mot arbeidsflaten.
- ◆ Slå på motoren og la bladet få maksimal hastighet.
- ◆ Grip håndtaket godt og begynn en langsam, jevn sving oppover med håndtaket på sagen.
- ◆ Bladet begynne å mate inn i materialet. Påse alltid at bladet er helt gjennom materialet for du fortsetter med dykkuttet.

Merk: På områder der bladsynlighet er begrenset bruk kanten av den roterende skoen som styring.

Sage grener

Du kan sage grener med diameter opptil 25 mm med dette verktøyet.

Advarsel! Du må ikke bruke verktøyet når du er oppe i et tre, på en stige eller på noen annen ustabil overflate. Vær oppmerksom på hvor grenen vil falle.

- ◆ Sag nedover og bort fra kroppen.
- ◆ Sag nær hovedgrenen eller stammen til treet.

Tilbehør

Verktøyets ytelse avhenger av tilbehøret du bruker.

Tilbehør fra STANLEY FATMAX er produsert etter høye kvalitetsstandarder og er konstruert for å bedre verktøyets ytelse. Hvis du bruker dette tilbehøret, yter verktøyet best mulig.

Advarsel! Bruk av annet tilbehør enn det som tilbys av STANLEY FATMAX kan være farlig, ettersom dette ikke er testet sammen med dette verktøyet. For å redusere faren for skader, bør kun tilleggsutstyr som er anbefalt av STANLEY FATMAX brukes sammen med dette produktet. Anbefalt tilbehør for bruk med verktøyet kan kjøpes fra din lokale forhandler eller et autorisert servicesenter.

Blad

Du kan bruke et blad som er opptil 9 cm langt på sagen. Bruk alltid det kortest mulige bladet for arbeidet du skal utføre, men et som er langt nok til å skjære gjennom materialet. Lengre blader har større sannsynlighet for å bli bøyd eller skadet under bruk. Under bruk kan noen lange blad vibrere eller riste hvis sagen ikke er i kontakt med arbeidsstykket.

Vedlikehold

Ditt STANLEY FATMAX-verktøy er konstruert for å være i drift over lengre tid med et minimum av vedlikehold. For at den skal fungere tilfredsstillende over tid, er det viktig å sørge for riktig stell og regelmessig renhold.

Laderen krever intet annet vedlikehold enn regelmessig rengjøring.

Advarsel! Før du utfører vedlikehold på verktøyet, må du fjerne batteriet fra verktøyet. Fjern laderen fra stikkkontakten før du rengjør den.

- ◆ Rengjør ventilasjonsåpningene i verktøyet og laderen jevnlig med en myk børste eller tørr klut.
- ◆ Rengjør motorhuset regelmessig med en fuktig klut.
- ◆ Ikke bruk skurende eller løsemiddelbaserte rengjøringsmidler.
- ◆ Åpne borelåsen regelmessig, og bank på den for å fjerne eventuelt støv fra innsiden.

Beskyttelse av miljøet



Separat avfallshåndtering. Produkter og batterier som er merket med dette symbolet skal ikke kastes sammen med vanlig husholdningsavfall.

Produkter og batterier inneholder materialer som kan gjenbrukes eller gjenvinnes for å redusere behovet for nye råmaterialer.

Vennligst lever elektrisk utstyr og batterier til gjenbruk i henhold til lokale retningslinjer. Mer informasjon finner du på www.2helpU.com

Tekniske data

		SFMC305
Inngangsspenning	V_{DC}	18
Ubelastet hastighet	Min^{-1}	0 - 2800
Slaglengde	mm	19
Vekt (uten batteripakke)	kg	1,45
Kuttekapasitet		
Tre	mm	90
Stål	mm	40

Dette verktøyet er en "naken" enhet, men kan brukes med laderne angitt i følgende tabell.

Lader		SFMCB11	SFMCB12	SFMCB14
Inngangsspenning	V_{AC}	230	230	230
Utgangsspenning	V_{DC}	18	18	18
Strøm	A	1,25	2	4

Dette verktøyet er en "naken" enhet, men kan brukes med batteriene angitt i følgende tabell.

Batteri		SFMCB201	SFMCB202	SFMCB204	SFMCB206
Spennning	V_{DC}	18	18	18	18
Kapasitet	Ah	1,5	2,0	4,0	6,0
Type		Li-ion	Li-ion	Li-ion	Li-ion

Lydtryknivå i henhold til EN62841:

Lydtrykk (L_{pA}) på arbeidsstedet 78 dB(A), usikkerhet (K) 5 dB(A)

Lydeffekt (L_{WA}) 89 dB(A), usikkerhet (K) 5 dB(A)

Totalverdi vibrasjon (triax vector sum) bestemt iht. EN62841:

Saging av plater (a_{wv}) 10,9 m/s², usikkerhet (K) 1,5 m/s²

Saging av treplanker (a_{wv}) 10,7 m/s², usikkerhet (K) 1,5 m/s²

EU-samsvarserklæring

MASKINERDIREKTIV



SFMC305 - Trådløs håndholdt sag
Stanley Europe erklærer at de produktene som er beskrevet under "tekniske data" er i samsvar med:
2006/42/EC, EN62841-1:2015, EN 62841-2-11:2016+A1:2020.

Disse produktene er også i samsvar med direktiv 2014/30/EU og 2011/65/EU. For mer informasjon, vennligst kontakt Black & Decker på følgende adresser eller se baksiden av håndboken.

For mer informasjon, vennligst kontakt STANLEY FATMAX på følgende adresse eller se baksiden av håndboken. Undertegnede er ansvarlig for sammenstillingen av den tekniske filen og fremlegger denne erklæringen på vegne av STANLEY FATMAX.

Patrick Diepenbach

Patrick Diepenbach
General Manager, Benelux
STANLEY FATMAX,
Egide Walschaertsstraat 14-18
2800 Tesselrolo, Belgia
20. mai 2022

Garanti

Stanley Fat Max er trygg på kvaliteten av produktene sine og tilbyr en 12 måneders garanti fra kjøpsdato. Denne garantien er et tillegg og endrer ikke dine rettigheter i henhold til loven. Garantien er gyldig innen områdene tilhørende medlemslandene i den Europeiske Union (EU) og det Europeiske Frihandelsområdet (EØS) og Storbritannia. For å ta garantien i bruk må kravet være i samsvar med kjøpsbetingelsene fra Stanley Fat Max og du må vise kjøpskvittering til forhandleren eller til et autorisert serviceverksted.

Stanley Fat Max betingelser for 1 års garanti samt adressen til det nærmeste autoriserte servicesenteret kan du finne på internett under www.2helpU.com, eller ved å kontakte ditt lokale Stanley Fat Max kontor som angitt i denne bruksanvisningen.

Besøk våre nettsider på www.stanley.eu/3 for å registrere ditt nye Stanley Fat Max-produkt og for å få informasjon om nye produkter og spesialtilbud.

Tilsigtet anvendelse

Din håndholdte STANLEY FATMAX SFMCS305 sav er beregnet til at save i træ, plastic og metal. Dette værktøj er beregnet til erhvervsmæssige brugere og private ikke-erhvervsmæssige brugere.

Sikkerhedsvejledning

Generelle sikkerhedsadvarsler for elektrisk værktøj



Advarsel! Læs alle sikkerhedsadvarsler, instruktioner, illustrationer og specifikationer, der følger med dette elværktøj. Manglende overholdelse af alle nedenstående instruktioner kan medføre elektrisk stød, brand og/eller alvorlig personskade.

Gem alle advarsler og instruktioner

for fremtidig reference. Termen "elværktøj" i advarslerne refererer til dit strøm-drevne elværktøj (ledning) eller batteridrevne (trådløse) elværktøj.

1. Sikkerhed i arbejdsområdet

- Hold arbejdsområdet rent og ordentligt oplyst.** Rodede eller mørke områder giver anledning til ulykker.
- Brug ikke elværktøj i eksplosive omgivelser, f.eks. hvor der er brændbare væsker, gasser eller støv.** Elværktøj danner gnister, der kan antænde støv eller dampe.
- Hold børn og omkringstående på afstand, når der arbejdes med elværktøj.** Distractioner kan medføre, at du mister kontrollen.

2. El-sikkerhed

- Elværktøjets stik skal passe til kontakten. Stikket må aldrig modificeres på nogen måde. Undlad at bruge adapterstik sammen med (jordforbundet) elektrisk værktøj.** Umodificerede stik og dertil passende stikkontakter reducerer risikoen for elektrisk stød.
- Undgå kropskontakt med jordforbundne overflader som f.eks. rør, radiatorer, komfurer og køleskabe.** Der er øget risiko for elektrisk stød, hvis din krop er jordforbundet.
- Udsæt ikke elværktøj for regn, og brug det ikke, hvor omgivelserne er våde.** Hvis der trænger vand ind i et elektrisk værktøj, øges risikoen for elektrisk stød.
- Ledningen må ikke beskadiges. Brug aldrig ledningen til at bære, trække værktøjet eller trække det ud af stikkontakten. Hold ledningen borte fra varme, olie, skarpe kanter og bevægelige dele.** Beskadigede eller sammenfiltrede ledninger øger risikoen for elektrisk stød.

- Hvis elværktøj benyttes i det fri, skal der benyttes en forlængerledning, som er godkendt til udendørs brug.** Brug af en ledning, der er egnet til udendørs brug, reducerer risikoen for elektrisk stød.
- Brug en strømkilde med fejlstrømsrelæ, hvis det er nødvendigt at anvende elværktøj på fugtige steder.** Ved at benytte en fejlstrømsafbryder reduceres risikoen for elektrisk stød.

3. Personssikkerhed

- Vær opmærksom, hold øje med, hvad du laver, og brug elværktøjet fornuftigt. Betjen ikke værktøjet, hvis du er træt, påvirket af narkotika, alkohol eller medicin.** Et øjeblikvis uopmærksomhed under anvendelse af et elektrisk værktøj kan forårsage alvorlig personskade.
- Brug personligt beskyttelsesudstyr. Bær altid beskyttelsesbriller.** Sikkerhedsudstyr, såsom støvmaske, skridsikre sikkerhedssko, sikkerhedshjelm eller hørevern, brugt når omstændighederne foreskriver det, reducerer omfanget af personskader.
- Forhindr utilsigtet start. Kontrollér, at afbryderkontakten står på slukket, inden værktøjet tilsluttes strømkilden og/eller batteriet, samles op eller bæres.** Når elektrisk værktøj bæres med fingeren på kontakten eller tilsluttes, når kontakten er tændt, giver det anledning til ulykker.
- Fjern indstillingsværktøj eller skruenøgle, inden elværktøjet startes.** En skruenøgle eller anden nøgle, der bliver siddende på en roterende del af elektrisk værktøj, kan give anledning til personskade.
- Stræk dig ikke for langt. Hold hele tiden en god fodstilling og balance.** Dette giver bedre kontrol af det elektriske værktøj, når uventede situationer opstår.
- Brug egnet arbejdstøj. Du skal ikke have løst tøj eller smykker på. Hold dit hår, tøj og handsker væk fra bevægelige dele.** Løstsiddende tøj, smykker eller langt hår kan blive fanget i bevægelige dele.
- Hvis der kan monteres støvudsugnings- og opsamlingsudstyr, skal dette tilsluttes og benyttes korrekt.** Anvendelse af støvopsamlingsudstyr kan begrænse farer forårsaget af støv.
- Lad ikke kendskab fra hyppig brug af værktøjer gøre dig uforsigtig og få dig til at ignorere principperne for værktøjssikkerhed.** En skødesløs handling kan forårsage alvorlig skade i en brøkdal af et sekund.

4. Brug og pleje af elektrisk værktøj

- Overbelast ikke elværktøjet. Brug det værktøj, der er bedst egnet til det arbejde, der skal udføres.** Værktøjet vil klare opgaven bedre og mere sikkert med den ydelse, som det er beregnet til.

- b. **Brug ikke elværktøjet, hvis afbryderkontakten er defekt.** Alt elektrisk værktøj, der ikke kan kontrolleres med kontakten, er farligt og skal repareres.
- c. Træk stikket ud af stikkontakten og/eller fjern batteripakken, hvis aftagelig fra det elektriske værktøj, før det elektriske værktøj justeres, dets tilbehør udskiftes, eller det stilles til opbevaring. Sådanne forebyggende sikkerhedsforanstaltninger mindsker risikoen for, at værktøjet startes utilsigtet.
- d. **Opbevar ubenyttet elværktøj uden for børns rækkevidde. Lad aldrig personer, der ikke er fortrolige med elværktøjet, eller som ikke har læst denne vejledning, benytte maskinen.**
El-værktøj er farligt i hænderne på personer, som ikke er instrueret i brugen deraf.
- e. **Vedligehold elektrisk værktøj og tilbehør. Undersøg om bevægelige dele sidder skævt, binder eller er gået itu såvel som andre forhold, der kan påvirke betjeningen af elektriske værktøjer. Hvis det elektriske værktøj er beskadiget, skal det repareres før brug.** Mange ulykker er forårsaget af dårligt vedligeholdt værktøj.
- f. **Hold skæreværktøj skarpt og rent.** Ordentligt vedligeholdt skæreværktøj med skarpe skærekanter har mindre tilbøjelighed til at binde og er lettere at styre.
- g. **Brug elværktøjet, tilbehøret, indsatsværktøj osv. i overensstemmelse med disse instruktioner under hensyntagen til arbejdsforholdene og arbejdet, der skal udføres med værktøjet.**
Brug af elektrisk værktøj til andre opgaver end dem, det er beregnet til, kan resultere i en farlig situation.
- h. **Hold håndtag og gribeblader tørre, rene og fri for olie og fedt.** Glatte håndtag og gribeblader giver ikke mulighed for sikker håndtering og styring af værktøjet i uventede situationer.

5. Brug og pleje af batteriværktøj

- a. **Genoplad kun med den oplader, som producenten har angivet.** En oplader, der passer til en type batteripakke, kan udgøre en risiko for brand, når den bruges til en anden type.
- b. **Elværktøj må kun bruges med batteripakker, der er beregnet hertil.** Brugen af andre batteripakker kan medføre personskade og brand.
- c. **Når batteripakken ikke er i brug, skal den holdes på afstand af andre metalgenstande, f.eks. papirclips, mønter, nøgler, søm, skruer og andre små metalgenstande, som kan skabe forbindelse mellem de to poler.** Kortslutning af batteriet kan forårsage forbrændinger eller brand.
- d. **Under grove forhold kan væske sive ud fra batteriet; undgå kontakt. Hvis der opstår kontakt ved et uheld, skyl med vand.**

Hvis væske kommer ind i øjnene, søg omgående lægehjælp. Væske, der siver ud fra batteriet, kan fremkalde irritationer eller forbrændinger.

- e. **Anvend ikke en batteripakke eller et værktøj, der er beskadiget eller ændret.** Beskadigede eller ændrede batterier kan udvise uforudsigelig adfærd og resultere i brand, eksplosion eller risiko for skader.
- f. **Udsæt ikke en batteripakke eller et værktøj for åben ild eller meget varme temperaturer.** Udsættelse for ild eller temperaturer over 130 °C kan medføre en eksplosion.
- g. **Følg alle opladningsinstruktionerne og oplad ikke batteripakken eller værktøjet uden for det temperaturområde, der er anført i instruktionerne.** Forkert opladning eller opladning ved temperaturer uden for det specificerede område kan beskadige batteriet og øge risikoen for brand.

6. Service

- a. **Lad kun kvalificerede fagfolk reparere elværktøjet og benyt kun originale reservedele.**
Derved sikres det, at værktøjets driftssikkerhed opretholdes.
- b. **Udfør aldrig service på beskadigede batteripakker.** Service på batteripakker bør kun udføres af producenten eller autoriserede udbydere.

Ekstra sikkerhedsadvarsler for elektrisk værktøj



Advarsel! Advarsel! Yderligere sikkerhedsadvarsler for håndholdte save.

- ◆ **Hold kun fast i det elektriske værktøj på de isolerede håndtagsflader, når der skal saves i emner, hvor skæreværktøjet kan berøre skjulte ledninger.** Hvis skæretilbehøret rammer en strømførende ledning, bliver elværktøjets blotlagte dele strømførende, så brugeren kan risikere elektrisk stød.
- ◆ **Brug klemmer eller en anden praktisk måde på at sikre og understøtte arbejdsemnet til et stabilt underlag.** Hvis du holder fast i arbejdsemnet med din hånd eller krop, vil det være ustabil, og det kan medføre, at du mister kontrollen over det.
- ◆ **Bær altid høreværn.**
- ◆ **Hold hænderne væk fra skærområdet.** Ræk aldrig ind under materialet uanset årsagen. Anbring ikke fingrene i nærheden af den frem- og tilbagegående klinge og klingeholderen. Stabiliser ikke savnen ved at gribe omkring sålen.
- ◆ **Hold klingerne skarpe.** Døve eller beskadigede klinger kan få savnen til at slingre eller standse under pres. Brug altid den rigtige type savklinger til materialet og formålet.

- ◆ Når der saves i rør og rørledninger, er det vigtigt, at de er fri for vand, elektriske ledninger osv.
- ◆ Rør ikke ved materialet eller klingen, umiddelbart efter at værktøjet har været i brug. De kan blive meget varme.
- ◆ Vær opmærksom på skjulte risici, inden der saves i vægge, gulve eller lofter. Kontroller, om der findes ledninger og rør.
- ◆ Klingen fortsætter med at bevæge sig, efter at kontakten er sluppet.

Sluk altid værktøjet, og vent, indtil savklingens bevægelse er helt ophørt, inden du lægger værktøjet fra dig.

Advarsel! Vibrationsemissionsværdien kan under faktisk brug af elværktøjet afvige fra den angivne værdi afhængigt af de måder, hvorpå værktøjet anvendes. Vibrationsniveauet kan stige til over det angivne niveau.

- ◆ Den tilsluttede anvendelse er beskrevet i denne betjeningsvejledning. Brug af ekstraudstyr eller tilbehør eller udførelse af andre opgaver med dette værktøj end de, der anbefales i denne vejledning, kan medføre risiko for personskade og/eller materiel skade.

Andres sikkerhed

- ◆ Dette værktøj er ikke beregnet til anvendelse af personer (inklusive børn) med nedsatte fysiske, sensoriske eller mentale evner eller manglende erfaring på eller kendskab, medmindre de er under opsyn eller er blevet instrueret i brugen af værktøjet af en person, der er ansvarlig for deres sikkerhed.
- ◆ Børn skal holdes under opsyn, så det sikres, at de ikke leger med værktøjet.

Vibration

De angivne værdier for udsendelse af vibration anført under de tekniske data og overensstemmelseserklæringen er målt i henhold til standardtestmetoden i EN 62841 og kan bruges til sammenligne ét værktøj med et andet. Den deklarerede vibrationsemissionsværdi kan også anvendes i en foreløbig vurdering af eksponeringen.

Advarsel! Vibrationsemissionsværdien kan under faktisk brug af elværktøjet afvige fra den angivne værdi afhængigt af de måder, hvorpå værktøjet anvendes. Vibrationsniveauet kan stige til over det angivne niveau.

Ved vurdering af vibrationseksponeringen til at fastlægge de sikkerhedsforanstaltninger, der kræves af 2002/44/EC for at beskytte personer der regelmæssigt benytter elværktøj på arbejde, bør en vurdering af vibrationseksponeringen overvejes, de faktiske anvendelsesbetingelser og den måde, hvorpå værktøjet anvendes, herunder under hensyntagen til alle dele af driftscyklussen som f.eks. de tidspunkter, hvor værktøjet er slukket, og når det kører i tomgang, udover udløsningstiden.

Restrisici.

Der kan opstå yderligere, tilbageværende risici under brugen af værktøjet, som muligvis ikke behandles i de vedlagte sikkerhedsadvarsler. Disse risici kan opstå som følge af forkert brug, langvarigt brug osv.

På trods af overholdelsen af de relevante sikkerhedsregler og brug af sikkerhedsudstyr kan visse restrisici ikke undgås.

Disse omfatter:

- ◆ Tilskadekomst forårsaget af berøring af roterende/bevægelige dele.
- ◆ Kvæstelser som følge af udskiftning af dele, blade eller tilbehør.
- ◆ Kvæstelser som følge af langvarig brug af et værktøj. Når du bruger et værktøj i længere perioder, skal du sørge for at holde regelmæssige pauser.
- ◆ Hørenedsættelse.
- ◆ Sundhedsrisici forårsaget af indånding af støv, der genereres ved brug af dit apparat (eksempel: arbejde med træ, især eg, bøg og MDF.)

Mærkater på værktøjet

De følgende piktogrammer vises på værktøjet sammen med datokoden:



Advarsel! For at reducere risikoen for personskade bør du læse betjeningsvejledningen.



Kig ikke ind i lampen, når den er tændt

Yderligere sikkerhedsvejledninger for batterier og ladere

Batterier (medfølger ikke)

- ◆ Forsøg aldrig at åbne den af en eller anden grund.
- ◆ Batteriet må ikke udsættes for fugt.
- ◆ Opbevar ikke på steder, hvor temperaturen kan overstige 40 °C.
- ◆ Foretag kun opladning ved omgivelsestemperaturer mellem 10 °C og 40 °C.
- ◆ Oplad kun ved hjælp af den medfølgende lader.
- ◆ Følg vejledningen i afsnittet "Miljøbeskyttelse" ved bortskaffelse af batterier.



Forsøg ikke at oplade beskadigede batterier.

Opladere (medfølger ikke)

- ◆ Brug kun din STANLEY FATMAX-lader til at oplade batteriet i det værktøj, som den blev leveret sammen med. Andre batterier kan eksplodere og forårsage personskade og materiel skade.
- ◆ Forsøg aldrig at oplade ikke-genopladelige batterier.

- ◆ Udskift straks defekte ledninger.
- ◆ Opladeren må ikke udsættes for fugt.
- ◆ Opladeren må ikke åbnes.
- ◆ Undersøg ikke opladeren.



Laderen er kun beregnet til indendørs brug.



Læs brugervejledningen, før værktøjet tages i brug.

El-sikkerhed



Opladeren er dobbelt isoleret. Derfor er en jordledning ikke nødvendig. Kontroller altid, at netspændingen svarer til spændingen på typeskiltet. Forsøg aldrig at erstatte opladerenheden med et almindeligt netstik.

- ◆ Hvis netledningen beskadiges, skal den udskiftes af producenten eller et autoriseret STANLEY FATMAX-værksted, så farlige situationer undgås.

Funktioner

På dette værktøj findes nogle eller alle funktioner.

1. Variabel hastighedsudløserkontakt
2. Låseknop
3. Klingeholder
4. Drejesko
5. Håndgreb
6. Batteripakke (medfølger ikke)
7. Batteriudløserknop
8. Hovedhåndtag
9. Arbejdslys

Brug

Advarsel! Lad værktøjet arbejde i sit eget tempo. Overbelast det ikke.

Opladning af batteriet (medfølger ikke) (fig. A)

Batteriet skal oplades inden ibrugtagningen, og når det ikke leverer strøm nok til opgaver, der tidligere kunne udføres ubesværet.

Batteriet kan blive varmt under opladningen. Det er normalt og ikke tegn på problemer.

Advarsel! Oplad ikke batteriet ved omgivende temperaturer på under 10 °C eller over 40 °C. Den anbefalede opladningstemperatur er ca. 24 °C.

Bemærk: Opladeren oplader ikke et batteri, hvis dets temperatur er under ca. 10°C eller over 40°C.

Batteriet bør blive siddende i opladeren, som automatisk begynder opladningen, når batteriet opvarmes/afkøles.

Bemærk: For at sikre maksimal ydeevne og levetid for li-ion batteripakker skal batteripakken lades helt op, før den anvendes første gang.

- ◆ Sæt opladeren (10) (medfølger ikke) i en passende udgang, før batteripakken (6) (medfølger ikke) indsættes.
- ◆ Den grønne opladningslampe (10a) vil blinke hele tiden og angive, at opladningsprocessen er startet.
- ◆ Når opladningen er færdig, vil det blive angivet af den grønne opladningslampe (10a), som vil lyse konstant på ON. Batteripakken (6) er fuldt opladet og kan nu anvendes eller kan efterlades i opladeren (10).
- ◆ Afladete batterier bør oplades inden for 1 uge. Batteriet levetid reduceres kraftigt, hvis batteriet opbevares i afladet tilstand.

LED-opladningstilstande

	Opladning: Grøn LED Intermitterende	
	Helt opladet: Grøn LED Fast	
	Varm/kold pakkeforsinkelse: Grøn LED Intermitterende Rød LED Fast	

Bemærk: Kompatible oplader(e) vil ikke oplade en defekt batteripakke. Opladeren vil angive en defekt batteripakke ved at nægte at lyse.

Bemærk: Dette kan også betyde et problem med opladeren. Hvis opladeren angiver et problem, tag opladeren og batteripakken med hen til et autoriseret servicecenter for at blive kontrolleret.

Efterlade batteriet i opladeren

Du kan lade batteripakken sidde i opladeren med tændt LED, så længe det ønskes. Opladeren holder batteripakken klar og fuldt opladet.

Varm/kold pakkeforsinkelse

Når opladeren registrerer et batteri, der er for varmt eller for koldt, starter den automatisk en Varm/kold pakkeforsinkelse, den grønne LED (10a) blinker med mellemrum, mens den røde LED (10b) forbliver konstant tændt, og den venter med opladning, indtil batteriet har nået en passende temperatur. Opladeren skifter derefter automatisk til pakkeopladningsfunktion. Denne funktion sikrer maksimal batterilevetid.

Batteriets ladetilstandsindikator (fig. B)

Batteriet indeholder en ladetilstandsindikator for hurtigt at afgøre batterilevetidens omfang, som vist i figur B. Hvis du trykker på ladetilstandsknappen (6a), kan du nemt se den resterende opladning i batteriet, som illustreret i figur B.

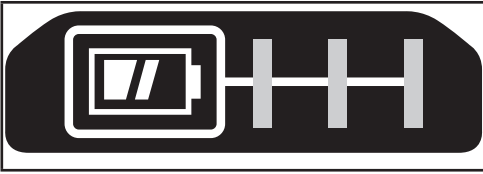

- ◆ Drej klingeholderringen (3) i retning som vist i figur G.
- ◆ Sæt klingens skaft (13) helt ind i klingens spændekrave (3).
- ◆ Frigør klingeholderringen og træk forsigtigt i kniven for at sikre, at klingen er klemt fast.

Bemærk: Klingen kan monteres med tænderne opad for at gøre planskæring lettere.

Afmontering af savklinge (fig. G)

Advarsel! Risiko for forbrænding: Rør ikke ved klingen og klemkrave umiddelbart efter brug. Kontakt med klingen kan medføre personskade.

- ◆ Drej klingeholderringen (3) for at frigøre klingen
- ◆ Fjern klinge (13).

Startspærreknop og udløserkontakt (fig. H)

Din sav er udstyret med en startspærreknop (2).

- ◆ Du låser udløserkontakten ved at trykke på startspærreknappen til venstre. Lås altid udløserkontakten, når du bærer eller opbevarer værktøjet for at forebygge utilsigtet start.
- ◆ Du låser udløserkontakten op ved at trykke på startspærreknappen til højre. Træk i udløserkontakten for at starte motoren. Udløsning af udløserkontakten stopper motoren.

Advarsel! Dette værktøj kan ikke låse udløserkontakten i ON positionen og må aldrig låses ON på nogen som helst måde. Den variable hastighedsudløserkontakt vil give dig større alsidighed. Jo længere kontakten er trykket ned, jo højere vil savens hastighed være.

Advarsel! Det anbefales kun at bruge meget langsom hastighed i starten. Langvarig brug af meget langsom hastighed kan ødelægge din sav.

Korrekt håndposition (fig. I)

Advarsel! For at reducere risikoen for alvorlig personskade skal du ALTID anvende den korrekte håndposition som vist.

Advarsel! For at reducere risikoen for alvorlig personskade skal du ALTID holde godt fast i tilfælde af en pludselig reaktion.

Korrekt håndposition kræver én hånd på hovedhåndtaget (8) og én hånd på håndgrebet (5) eller én hånd på hovedhåndtaget (8) med korrekt fastspænding af det materiale, der skæres.

Arbejdslys (Hovedfigur på forsiden af vejledningen)

Advarsel! Kig ikke ind i arbejdslyset. Der kan ske alvorlige øjenskader.

Der findes et arbejdslys (9) for enden af værktøjet tæt på skoen. Arbejdslyset aktiveres, når udløserkontakten trykkes ned, og vil forblive tændt i et kort stykke tid, efter udløserkontakten udløses. Hvis udløserkontakten forbliver trykket ind, vil arbejdslyset forblive tændt.

Indsættelse og udtagning af batteripakken fra værktøjet

Advarsel! Sørg for, at låseknappen er aktiveret, for at forhindre utilsigtet aktivering af startknappen inden afmontering eller isætning af et batteri.

Sådan installeres batteripakken (fig. C)

- ◆ Indsæt batteripakken helt ind i værktøjet, indtil du hører et klik som vist i figur C. Kontrollér at batteripakken sidder godt fast og er helt låst i position.

Sådan udtages batteripakken (fig. D)

- ◆ Tryk batteriets udløserknop (7) ned som vist i figur D og træk batteripakken ud af værktøjet.

Opbevaringskrog (ekstraudstyr) (fig. E, F)

Advarsel! For at reducere risikoen for alvorlige kvæstelser, anbring hastighedsvælgeren og låseknappen i låseposition eller slå værktøjet fra og frakobl batteripakken, før der foretages nogen justeringer, eller der/påmonteres tilbehør eller ekstraudstyr.

Start ved et uheld kan medføre skader.

Advarsel! For at mindske risikoen for alvorlige personskader skal du sikre, at skruen (12), der holder opbevaringskrogen, er fastskruet.

Bemærk: Ved fastgørelse eller udskiftning af opbevaringskrogen (11) må kun den medfølgende skrue (12) anvendes. Sørg for at stramme skruen godt på fastgørelsesstedet til tilbehør.

Hvis krogen slet ikke skal bruges, kan den fjernes fra værktøjet.

Du kan fjerne opbevaringskrogen ved at fjerne skruen (12), der holder opbevaringskrogen (11) på plads.

Bemærk: Der er forskellige tilgængelige vægskinnokroge og opbevaringskonfigurationer.

Besøg venligst vores websted www.stanley.eu/3 for yderligere oplysninger.

Samling

Advarsel! Før montering: Tag batteriet ud af værktøjet og kontroller, at savklingen er standset. Savklinger, der har været i brug, kan være varme.

Påsatning af savklinge (fig. G)

- ◆ Hold værktøjet væk fra kroppen

Bemærk: Arbejdslysene er til belysning af den aktuelle arbejdsoverflade og er ikke beregnet til brug som en lommelygte.

Skæring

Kniven (13) skal strække sig ud over den drejelige sko (4) og tykkelsen af arbejdsemnet under hele savningen. Vælg den klingende, der passer bedst til det materiale, der skal skæres, og brug den korteste klingende, der passer til materialets tykkelse.

Anvend ikke stiksavklinger sammen med dette værktøj.

Bemærk: Før du saver i et materiale, kontrollér at det er korrekt fastgjort eller spændt for at undgå, at det glider.

- ◆ Placer kniven (13) og drejeskoen (4) let mod det arbejdsemne, der skal skæres.
- ◆ Tænd for savmotoren og lad den opnå maksimal hastighed, før du begynder at save.
- ◆ Hold altid saven som vist i figur I. Når som helst det er muligt, skal drejeskoen holdes fast imod det materiale, der skæres i. Dette vil forhindre, at saven springer eller vibrerer og minimerer, at klingen knækker.

Skæring i niveau (fig. J)

Bajonetsavens motorhus er kompakt, og sålen kan drejes, så det bliver muligt at save tæt på gulvet, i hjørner og andre vanskelige områder.

Sådan optimeres mulighederne for glatskæring:

- ◆ Sæt klingens skaf ind i klingeholderen, så tænderne vender opad.
- ◆ Indstil vinklen på værktøjets håndtag, så du er så tæt på arbejdsoverfladen som muligt.

Savning i træ (fig. K)

- ◆ Før du saver i enhver type træ, kontrollér at arbejdsemnet er korrekt fastgjort eller spændt for at undgå, at det glider.
- ◆ Placer kniven og drejeskoen fast mod det arbejdsemne, der skal skæres.
- ◆ Tænd for savmotoren, inden du begynder snittet.
- ◆ Hold altid saven som vist i figur I, mens du saver. Når som helst det er muligt, skal drejeskoen holdes fast imod det materiale, der skæres i. Dette vil forhindre, at saven springer eller vibrerer og minimerer, at klingen knækker.

Savning i metal (fig. L)

Vær opmærksom på, at skæring i metal tager meget længere tid end skæring i træ.

- ◆ Brug en savklinge der egner sig til skæring i metal. Brug den fintandede klingende til jernholdige metaller og den grovere klingende til metaller uden jern.
- ◆ Klem et stykke spildtræ til bagsiden af arbejdsmaterialet og sav gennem denne sandwich, når der skæres i tynde metalplader. Dette vil sikre et rent snit uden overskudsvibration eller revner i metallet.

- ◆ Undgå at tvinge savklingen, da dette reducerer klingens levetid og medfører udgifter i forbindelse med brud på klingen.
- ◆ Læg en oliefilm eller et andet kølemiddel langs linjen foran savsnittet for at gøre betjeningen lettere og forlænge klingens levetid.

Stiksavning i træ (M)

- ◆ Mål og afmærk det ønskede dyksnit.
- ◆ Indsæt klingen i klingeholderen, og spænd klingeholderen godt.
- ◆ Vip saven bagud, indtil drejeskoens bageste kant er placeret solidt på arbejdsfladen.
- ◆ Tænd for motoren, så klingen opnår maksimal hastighed.
- ◆ Tag godt fat i håndtaget, og begynd et langsomt, bevidst opadgående sving med savens håndtag.
- ◆ Klingen vil begynde at gå ind i materialet. Sørg altid for, at klingen er gået helt gennem materialet, før du forsætter med at udskære en lomme.

Bemærk: I områder hvor det er svært at se klingen, brug kanten af drejeskoen som en guide.

Savning af grene

Der kan skæres grene med en diameter på op til 25 mm med dette værktøj.

Advarsel! Brug ikke værktøjet, mens du sidder i træet eller står på en stige eller en anden ustabil flade. Vær opmærksom på, i hvilken retning grenen vil falde.

- ◆ Skær nedad og væk fra dig selv.
- ◆ Foretag snittet så tæt på hovedgrenen eller stammen som muligt.

Tilbehør

Værktøjets ydeevne afhænger af det anvendte tilbehør.

Tilbehør fra STANLEY FATMAX er fremstillet efter høje kvalitetsstandarder og er designet til at forbedre dit værktøjs ydeevne. Når du bruger dette tilbehør, vil værktøjet yde optimalt.

Advarsel! Eftersom andet tilbehør, end det, der tilbydes af STANLEY FATMAX, ikke er afprøvet med dette produkt, kan det være farligt at bruge sådant tilbehør med dette værktøj. For at mindske risikoen for personskade, må dette produkt kun anvendes med tilbehør, som anbefales af STANLEY FATMAX.

Du kan købe det anbefalede tilbehør til dit værktøj hos din lokale forhandler eller autoriserede servicecenter.

Klinger

Der kan anvendes en klingende på op til 9 cm i længden til savning. Brug altid den korteste klingende, som egner sig til opgaven, men alligevel er lang nok til kunne skære gennem materialet. Lange klinger er mere tilbøjelige til at bøje eller blive beskadiget under brug.

Under brugen kan visse klinger vibrere eller ryste, hvis saven ikke bevarer kontakten med materialet.

Vedligeholdelse

Dit STANLEY FATMAX-værktøj er beregnet til brug gennem lang tid med et minimum af vedligeholdelse. Vedvarende tilfredsstillende funktion er afhængig af, om værktøjet plejes korrekt og rengøres regelmæssigt.

Din oplader kræver ingen vedligeholdelse bortset fra regelmæssig rengøring.

Advarsel! Tag batteriet ud af værktøjet, inden der foretages vedligeholdelse på værktøjet. Træk opladeren ud af stikkontakten, før den rengøres.

- ◆ Rens jævnlgt værktøjets og laderens ventilationshuller med en blød børste eller en tør klud.
- ◆ Rengør med jævne mellemrum motorhuset med en fugtig klud.
- ◆ Brug ikke et slibende eller opløsningsmiddel-baseret rengøringsmiddel.
- ◆ Åbn jævnlgt patronen, og bank på den for at fjerne støv indvendigt.

Miljøbeskyttelse



Særskilt bortskaftelse. Produkter og batterier mærket med dette symbol må ikke bortskaftes sammen med normalt husholdningsaffald.

Produkter og batterier indeholder materialer, der kan blive gendannet eller genanvendt og således reducere efterspørgslen efter råvarer.

Genbrug venligst elektriske produkter og batterier i henhold til lokale regulativer. Yderligere informationer findes på www.2helpU.com

Tekniske data

		SFMC305
Indgangsspænding	V_{DC}	18
Omdrejningstal ved ingen belastning	Min^{-1}	0 - 2800
Slaglængde	mm	19
Vægt (uden batteripakke)	kg	1,45
Skærekapacitet		
Træ	mm	90
Stål	mm	40

Dette værktøj er en enkelt enhed, men kan bruges sammen med opladerne i den følgende tabel.

Oplader		SFMCB11	SFMCB12	SFMCB14
Indgangsspænding	V_{AC}	230	230	230
Udgangsspænding	V_{DC}	18	18	18

Oplader		SFMCB11	SFMCB12	SFMCB14
Strømstyrke	A	1,25	2	4

Dette værktøj er en enkelt enhed, men kan bruges sammen med batterierne i den følgende tabel.

Batteri		SFMCB201	SFMCB202	SFMCB204	SFMCB206
Spænding	V_{DC}	18	18	18	18
Kapacitet	Ah	1,5	2,0	4,0	6,0
Type		Li-Ion	Li-Ion	Li-Ion	Li-Ion

Lydtrykniveau i henhold til EN62841:

Lydtryk (L_{pA}) på arbejdsstation 78 dB(A), usikkerhed (K) 5 dB(A)

Lyd effekt (L_{WA}) 89 dB(A), usikkerhed (K) 5 dB(A)

Samlede værdier for vibration (triaksial vektorsum) i henhold til EN62841:

Savning i lister ($a_{x,y}$) 10,9 m/s², usikkerhed (K) 1,5 m/s²

Savning i træbjælker ($a_{x,y}$) 10,7 m/s², usikkerhed (K) 1,5 m/s²

EF-overensstemmelseserklæring

MASKINDIREKTIV



SFMC305 - Ledningsfri, håndholdt sav
Stanley Europe erklærer, at produkterne beskrevet under "tekniske data" er udformet i overensstemmelse med: 2006/42/EF, EN62841-1:2015, EN 62841-2-11:2016+A1:2020. Disse produkter er endvidere i overensstemmelse med

direktiv, 2014/30/EU og 2011/65/EU. Kontakt Black & Decker på følgende adresse for yderligere oplysninger eller se bagsiden af vejledningen.

Kontakt STANLEY FATMAX på nedenstående adresse, eller se vejledningens bagside for at få flere oplysninger.

Undertegnede er ansvarlig for kompilering af den tekniske fil og udsteder denne erklæring på vegne af STANLEY FATMAX.

Patrick Diepenbach

Patrick Diepenbach
General Manager, Benelux
STANLEY FATMAX,
Egide Walschaertsstraat 14-18
2800 Tessenderlo, Belgien
20. maj 2022

Garanti

Stanley Fat Max er sikker på kvaliteten af sine produkter og giver forbrugerne en garanti på 12 måneder fra købsdatoen. Garantien er et tillæg til forbrugers lovmæssige rettigheder og påvirker ikke disse. Garantien er gyldig inden for medlemsstaterne af Den Europæiske Union, Det Europæiske Frihandelsområde og Storbritannien.

Når du gør krav på garantien, skal kravet være i overensstemmelse med Stanley Fat Max vilkår og betingelser, og du skal indsende dokumentation for købet til sælgeren eller til en autoriseret reparatør.

Vilkår og betingelser for Stanley Fat Max 1 års garanti og placeringen af dit nærmeste autoriserede serviceværksted kan fås på internettet på www.2helpU.com, eller ved at kontakte dit lokale Stanley Fat Max kontor på den adresse, der er angivet i denne vejledning.

Besøg venligst vores websted www.stanley.eu/3 for at registrere dit nye Stanley Fat Max-produkt og modtage opdateringer om nye produkter og specielle tilbud.

Käyttötarkoitus

STANLEY FATMAX SFMCS305 -käsisaha on suunniteltu puun, muovin ja metallin sahaamiseen. Työkalu on tarkoitettu sekä ammatti- että yksityiskäyttöön.

Turvaohjeet

Sähkötyökalun yleiset turvallisuusvaroitukset



Varoitus! Lue kaikki tämän laitteen mukana toimitetut varoitukset, käyttöohjeet ja tekniset tiedot. Jos kaikkia ohjeita ei noudateta, on olemassa sähköiskun, tulipalon ja/tai vakavan henkilövahingon vaara.

Tallenna kaikki varoitukset ja ohjeet myöhempää tarvetta varten. Näissä varoituksissa käytettävä sähkötyökaluilmaus viittaa verkkovirtaan yhdistettävään tai akkukäyttöiseen työkaluun.

1. Työalueen turvallisuus

- Pidä työalue puhtaana ja varmista sen hyvä valaistus.** Onnettomuuksia sattuu herkemmin epäsiistissä tai huonosti valaistussa ympäristössä.
- Älä käytä sähkötyökalua räjähdysalttiissa ympäristössä, jossa on syttyvää nestettä, kaasua tai pölyä.** Sähkötyökalujen aiheuttamat kipinät voivat sytyttää pölyn tai kaasut.
- Pidä lapset ja sivulliset loitolla sähkötyökalua käyttäessäsi.** Keskittymiskyvyn herpaantuminen voi aiheuttaa hallinnan menettämisen.

2. Sähköturvallisuus

- Sähkötyökalun pistokkeen on sovittava pistorasiaan. Älä koskaan tee pistokkeeseen mitään muutoksia. Älä yhdistä maadoitettua sähkötyökalua jatkojohtoon.** Sähköiskun vaara vähenee, jos pistokkeisiin ei tehdä muutoksia ja ne yhdistetään vain niille tarkoitettuihin pistorasioihin.
- Vältä koskettamasta maadoitettuja pintoja, kuten putkia, lämpöpattereita, liesiä tai jääkaappeja.** Voit saada sähköiskun, jos kehosi on maadoitettu.
- Älä altista sähkötyökalua sateelle tai kosteudelle.** Sähkötyökaluun menevä vesi lisää sähköiskun vaaraa.
- Älä käsittele virtajohtoa kovakouraisesti. Älä kannata sähkötyökaluja sähköjohdosta tai vedä pistoketta pistorasiasta sähköjohdon avulla. Pidä sähköjohto kaukana kuumuudesta, öljystä, terävistä reunoista tai liikkuvista osista.** Vaurioituneet tai sokeutuneet johdot lisäävät sähköiskun vaaraa.
- Käyttäessäsi sähkötyökalua ulkona käytä ainoastaan ulkokäyttöön soveltuvaa jatkojohtoa.** Ulkokäyttöön tarkoitettun sähköjohdon käyttäminen vähentää sähköiskun vaaraa.
- Jos sähkötyökalua on välttämättä käytettävä kosteassa paikassa, käytä vikavirtasuojalla (RCD) suojattua virtalähdettä.** Tämä vähentää sähköiskun vaaraa.

3. Henkilökohtainen turvallisuus

- Ole valpas, keskity työhön ja noudata tervettä järkeä sähkötyökalun käytössä.** Älä käytä tätä sähkötyökalua ollessasi väsynyt tai alkoholin, huumeiden tai lääkkeiden vaikutuksen alaisena. Keskittymisen herpaantuminen hetkeksikin sähkötyökalua käytettäessä voi aiheuttaa vakavan henkilövahingon.
- Käytä henkilökohtaisia suojavarusteita. Käytä aina suojalaseja.** Hengityssuojaimen, liukumattomien turvajalkineiden, kypärän ja kuulosuojaimen käyttäminen vähentää henkilövahinkojen vaaraa.
- Vältä tahatonta käynnistämistä. Varmista, että virtakytkin on OFF-asennossa, ennen kuin kytket sähkötyökalun pistorasiaan, yhdistät siihen akun, nostat sähkötyökalun käteesi tai kannat sitä.** Sähkötyökalun kantaminen sormi virtakytkimellä lisää onnettomuusvaaraa.
- Irrota mahdollinen säätö- tai kiintoavain ennen kuin käynnistät sähkötyökalun.** Sähkötyökalun pyöriivään osaan jäänyt säätöavain tai väännin voi aiheuttaa henkilövahingon.
- Älä kurkota. Huolehdi siitä, että sinulla on koko ajan tukeva jalansija ja hyvä tasapaino.** Näin voit hallita sähkötyökalua paremmin odottamattomissa tilanteissa.

- f. Käytä tarkoitukseen soveltuvia vaatteita. Älä käytä löysiä vaatteita tai koruja. Pidä hiukset, vaatteet ja kädet loitolla liikkuvista osista. Löysät vaatteet, korut tai pitkät hiukset voivat tarttua liikkuviin osiin.
- g. Jos työkalun voi liittää polynimuriin, tarkista, että liitos on tehty asianmukaisesti ja että laitteita käytetään oikealla tavalla. Pölyn ottaminen talteen voi vähentää pölyn aiheuttamia vaaroja.
- h. Vaikka käyttäisit usein työkaluja ja sinulla olisi niistä hyvä tuntemus, älä jätä lukematta työkalun turvallisuusohjeita. Epähuomiossa suoritettujen toimenpiteet voivat johtaa vakaviin henkilövahinkoihin sekunnin murto-osassa.
- 4. Sähkötyökalusta huolehtiminen**
- a. Älä ylikuormita sähkötyökalua. Valitse käyttötarkoituksen kannalta oikea sähkötyökalu. Sähkötyökalu toimii paremmin ja turvallisemmin, kun sitä käytetään sille suunniteltuun käyttötarkoitukseen.
- b. Älä käytä sähkötyökalua, jota ei voida käynnistää ja pysäyttää virtakytimestä. Jos sähkötyökalua ei voi hallita kytkimen avulla, se on vaarallinen ja se on korjattava.
- c. Katkaise sähkötyökalusta virta ja/tai irrota sen pistoke pistorasiasta tai irrota akku (jos irrotettavissa) siitä ennen säätämistä, varusteiden vaihtamista tai sähkötyökalun asettamista säilytykseen. Näin voit vähentää vahingossa käynnistymisen aiheuttaman henkilövahingon vaaraa.
- d. Säilytä sähkötyökalut poissa lasten ulottuvilta, kun niitä ei käytetä. Älä anna sähkötyökalua sellaisen henkilön käyttöön, joka ei tunne sitä tai joka ei ole tutustunut tähän käyttöohjeeseen. Sähkötyökalut ovat vaarallisia kouluttamattomien käyttäjien käsissä.
- e. Varmista sähkötyökalujen ja lisävarusteiden hyvä kunto. Tarkista liikkuvat osat, niiden kiinnitys, osien eheys ja muut koneen toimintaan vaikuttavat tekijät. Jos havaitset vaurioita, korjauta sähkötyökalu ennen niiden käyttämistä. Huonosti kunnossapidetyt sähkötyökalut aiheuttavat onnettomuuksia.
- f. Pidä leikkausterät terävinä ja puhtaina. Kunnossa pidettyjen leikkaavien teräviä reunoja sisältävien työkalujen todennäköisyys jumiutua vähenee, ja niitä on helpompi hallita.
- g. Käytä sähkötyökaluja, tarvikkeita, vaihtoteriä yms. näiden ohjeiden mukaisesti. Ota tällöin huomioon työolosuhteet ja suoritettava toimenpide. Jos sähkötyökalua käytetään näiden ohjeiden vastaisesti, voi syntyä vaaratilanne.
- h. Pidä kahvat ja kädensijat kuivina ja puhtaina öljystä ja rasvasta. Liukkaat kahvat ja pinnat heikentävät työkalun hallinnan ja ohjauksen turvallisuutta odottamattomissa tilanteissa.

5. Akkutyökalun käyttö ja huolto

- a. Lataa akku vain valmistajan määrittelemällä laturilla. Laturi, joka on sopiva yhden tyyppiselle akulle, voi aiheuttaa tulipalon vaaran, jos sitä käytetään toisen tyyppisellä akulla.
- b. Käytä sähkötyökalussa ainoastaan kyseiseen sähkötyökaluun tarkoitettua akkua. Muun tyyppisen akun käyttö saattaa johtaa loukkaantumiseen ja tulipaloon.
- c. Pidä irrallinen akku loitolla metalliesineistä, kuten paperiliittimistä, kolikoista, avaimista, nauoista, ruuveista tai muista pienistä metalliesineistä, jotka voivat aiheuttaa oikosulun akun navoissa. Kennon pinteiden oikosulku voi aiheuttaa palovammoja tai tulipalon.
- d. Väärin käytetyistä akusta voi vuotaa nestettä. Älä kosketa sitä. Jos nesteen kanssa joutuu kosketuksiin, huuhtelee vedellä. Jos nestettä joutuu silmiin, hakeudu lisäksi lääkärin hoitoon. Akusta roiskunut neste saattaa aiheuttaa ärsytystä tai palovammoja.
- e. Vaurioitunutta tai muokattua akkua tai laitetta ei saa käyttää. Vaurioituneissa tai muokatuissa akuissa voi esiintyä odottamattomia häiriöitä, jotka voivat aiheuttaa tulipaloja, räjähdysvaaroja tai henkilövahinkoja.
- f. Akku ja laite tulee suojata tulta ja liian korkealta lämpötilalta. Mikäli akku altistuu tullelle tai yli 130 °C lämpötilalle, seurauksena voi olla räjähdys.
- g. Noudata kaikkia latausohjeita, akkua tai laitetta ei saa ladata ohjeissa annettujen lämpötilavälien ulkopuolella. Virheellisen latauksen tai annettujen lämpötilavälien ulkopuolella lataamisen seurauksena akku voi vaurioitua ja tulipalovaara kasvaa.
- 6. Huolto**
- a. Korjauta sähkötyökalu koulutetulla ja ammattitaitoisella henkilöllä ja hyväksy korjauksiin vain alkuperäisiä varaosia. Täten taataan sähkötyökalun turvallisuus.
- b. Vaurioituneita akkuja ei saa koskaan huoltaa. Ainoastaan valmistaja tai valtuutetut huoltoliikkeet saavat huoltaa akkuja.

Sähkötyökalun lisäturvallisuusvaroitukset



Varoitus! Varoitus! Käsisahojen lisäturvavaroitukset.

- ◆ Tartu kiinni koneen eristetyistä tartuntapinnoista, jos leikkauksivälinettä käyttäessä on vaara osua piilossa oleviin johtoihin. Työkalun kosketus jännitteisen johtimen kanssa voi tehdä myös työkalun paljaista metalliosista jännitteisiä ja aiheuttaa sähköiskun käyttäjälle.

- ◆ **Käytä puristimia tai muuta käytännöllistä tapaa kiinnittää ja tukea työstökappale tukevalle alustalle.** Työn pitäminen käsin tai vartaloa vasten on epävakaata ja saattaa johtaa kontrollin menetykseen.
- ◆ **Käytä aina kuulonsuojaimia.**
- ◆ **Pidä kädet poissa leikkausalueelta.** Älä koskaan työnnä kättä työkappaleen alapuolelle. Älä työnnä sormia liikkuvaan terään tai sen kiinnikkeeseen. Älä tue sahaa pitämällä kiinni sahausjalasta.
- ◆ **Pidä terät terävinä.** Tylsät tai vahingoittuneet terät voivat leikata vinoon tai jäädä kiinni. Käytä työstettävään materiaaliin soveltuvaa sahanterää, jolla saat haluamasi sahausjäljen.
- ◆ **Jos sahaat putkea tai kotelointia, tarkista ensin, ettei sen sisällä ole vettä, sähköjohtoa, tms.**
- ◆ **Älä kosketa terää tai sahattua leikkauspintaa heti sahausksen jälkeen.** Ne voivat olla erittäin kuumia.
- ◆ **Varo piilossa olevia vaaroja. Tarkista sähköjohtojen ja putkien sijainti, ennen kuin sahaat seinää, lattiaa tai kattoa.**
- ◆ **Terän liike jatkuu vielä hetken käyttökylkimen vapauttamisen jälkeen.**
Katkaise virta ja odota, että terän liike on kokonaan pysähtynyt ennen kuin lasket koneen käsistäsi.

Varoitus! Todellinen tärinän päästöarvo sähkötyökalun käytön aikana voi poiketa ilmoitetusta arvosta työkalun käyttötavasta riippuen. Tärinätaso voi olla ilmoitettua tasoa suurempi.

- ◆ Tarkoitettu käyttö on kuvattu tässä käyttöohjeessa. Käytä työkalua ainoastaan sellaiseen työhön, johon se on tarkoitettu, ja käytä vain käyttöohjeessa ja tuotekuvastossa suositeltuja tarvikkeita ja lisälaitteita. Ohjeesta poikkeava käyttö voi aiheuttaa henkilö- ja/tai omaisuusvahinkoja.

Muiden henkilöiden turvallisuus

- ◆ Tätä laitetta ei ole tarkoitettu sellaisten henkilöiden (mukaan lukien lapset) käytettäväksi, joiden fyysiset, sensoriset tai henkiset kyvyt tai kokemus ja tietämys ovat rajalliset, ellei heidän turvallisuudestaan vastuussa oleva henkilö valvo tai ohjaa heitä laitteen käytössä.
- ◆ Lapsia tulee valvoa ja varmistaa, että he eivät leiki laitteella.

Tärinä

Teknisissä tiedoissa ja vaatimustenmukaisuusilmoituksessa ilmoitettu tärinäpäästöarvo on mitattu standardin EN 62841 testausmenetelmän mukaisesti, ja sen avulla voidaan vertailla työkaluja keskenään. Ilmoitettua tärinän päästöarvoa voidaan käyttää myös alustavassa altistumisen arvioinnissa.

Varoitus! Todellinen tärinän päästöarvo sähkötyökalun käytön aikana voi poiketa ilmoitetusta arvosta työkalun käyttötavasta riippuen. Tärinätaso voi olla ilmoitettua tasoa suurempi.

Kun tärinälle altistumista arvioidaan direktiivin 2002/44/EY vaatimien turvallisuustoimien määrittämiseksi ja säännöllisesti sähkötyökalua käyttävien käyttäjien suojaamiseksi, tärinän altistumisen arvioinnissa tulee huomioida todelliset käyttöolosuhteet sekä työkalun käyttötapa sekä kaikki käyttöjakson elementit (esim. työkalun sammutusajaj, tyhjäkäyntiajat sekä käynnistymisajat).

Jäännösriskit

Jäännösriskejä voi esiintyä käyttäessä muita kuin varoituksissa mainittuja työkaluja. Riskit voivat johtua väärinkäytöstä, pitkästä käytöstä jne. Turvamääräysten noudattamisesta ja turvalaitteiden käyttämisestä huolimatta tiettyjä vaaroja ei voida välttää. Näitä ovat:

- ◆ Pyörivien tai liikkuvien osien koskettamisen aiheuttamat vahingot.
- ◆ Osia, teriä tai lisävarusteita vaihdettaessa aiheutuneet vahingot.
- ◆ Työkalun pitkäaikaisen käytön aiheuttamat vahingot. Pidä säännöllisiä taukoja työkalun pitkäaikaisen käytön aikana.
- ◆ Kuulon heikkeneminen.
- ◆ Työkalua käytettäessä (esimerkiksi puuta, erityisesti tammea, pyökkiä ja MDF-levyjä, käsiteltäessä) syntyneen pölyn sisäänhengityksen aiheuttamat terveysriskit.

Työkalun tarrat

Työkalussa on seuraavat kuvakkeet sekä päivämääräkoodi:



Varoitus! Loukkaantumisen riskin vähentämiseksi käyttäjän on luettava tämä käyttöohje.



Älä katso suoraan työaloon

Akkua ja laturia koskevat lisäturvaohjeet

Akut (ei kuulu pakkaukseen)

- ◆ Älä koskaan yritä avata mistään syystä.
- ◆ Älä altista akkua vedelle.
- ◆ Älä säilytä akkua tiloissa, joissa lämpötila voi nousta yli 40 °C:n.
- ◆ Lataa akku paikassa, jonka lämpötila on vähintään 10 °C ja enintään 40 °C.
- ◆ Lataa akku ainoastaan työkalun mukana toimitetulla laturilla.
- ◆ Noudata akkujen hävittämisessä kohdassa Ympäristönsuojelu esitettyjä ohjeita.



Älä koskaan yritä ladata viallista akkua.

Laturit (ei kuulu pakkaukseen)

- ◆ Käytä STANLEY FATMAX -laturia vain laitteen mukana toimitetun akun lataamiseen. Muut akut voivat räjähtää ja aiheuttaa henkilövahinkoja tai aineellisia vahinkoja.
- ◆ Älä koskaan yritä ladata akkuja, joita ei ole tarkoitettu ladattaviksi.
- ◆ Vaihda vialliset johdot välittömästi ehjiin.
- ◆ Älä alista laturia vedelle.
- ◆ Älä avaa laturia.
- ◆ Älä työnnä mitään laturin sisään.



Laturi on tarkoitettu ainoastaan sisäkäyttöön.



Lue käyttöohjeet huolellisesti ennen laitteen käyttöä.

Sähköturvallisuus



Laturi on kaksoiseristetty, joten erillistä maadoitusta ei tarvita. Tarkista aina, että verkkojännite vastaa arvokilvessä ilmoitettua jännitettä. Älä yritä korvata laturiyksikköä tavallisella verkkopistokkeella.

- ◆ Jos virtajohto vahingoittuu, sen vaihtaminen on turvallisuussyistä jätettävä valmistajan tai valtuutetun STANLEY FATMAX -huollon tehtäväksi.

Ominaisuudet

Tämä kone sisältää kaikki seuraavat ominaisuudet tai joitakin niistä.

1. Säädettävä nopeuden liipaisukytkin
2. Lukituspainike
3. Terän kiinnike
4. Ohjauskenkä
5. Kahva
6. Akku (ei kuulu pakkaukseen)
7. Akun vapautuspainike
8. Pääkahva
9. Työvalo

Käytä

Varoitus! Anna laitteen käydä ilman kuormitusta.

Vältä työkalun ylikuormittamista.

Akun lataaminen (ei kuulu pakkaukseen) (kuva A)

Lataa akku ennen ensimmäistä käyttökertaa ja aina silloin, kun se ei enää tuota riittävästi virtaa toimintoihin, jotka aikaisemmin hoituivat helposti.

Akku voi lämmetä ladattaessa. Tämä on normaalia, eikä se ole merkki mistään viasta.

Varoitus! Älä lataa akkua alle 10 °C tai yli 40 °C asteen lämpötilassa. Suositeltava latauslämpötila on 24 °C.

Huomautus: Laturi ei lataa akkua, jos akun kennon lämpötila on alle 10 °C tai yli 40 °C.

Akku tulee kuitenkin jättää laturiin. Laturi aloittaa lataamisen automaattisesti, kun kennon lämpötila nousee tai laskee riittävästi.

Huomautus: Jotta varmistat litiumioniakkujen parhaimman mahdollisen suorituskyvyn ja pitkän käyttöiän, akku tulee ladata täyteen ennen ensimmäistä käyttöä.

- ◆ Liitä laturi (10) (ei kuulu pakkaukseen) sopivaan pistorasiaan ennen kuin laitat siihen akun (6) (ei kuulu pakkaukseen).
- ◆ Vihreä latauksen merkkivalo (10a) vilkkuu jatkuvasti ilmoittaen, että latausprosessi on alkanut.
- ◆ Kun lataus on valmis, vihreä latauksen valo (10a) jää palamaan jatkuvasti. Akku (6) on täysin ladattu ja se voidaan poistaa, sitä voidaan käyttää heti tai sen voi jättää laturiin (10).
- ◆ Lataa akut viikon kuluessa tyhjentymisestä. Akkujen käyttöikä lyhenee merkittävästi, jos ne jätetään tyhjiksi pitkäksi aikaa.

Laturin LED-tilat

	Lataus käynnissä: Vilkkuva vihreä LED	
	Ladattu täyteen: Pysyvä vihreä LED	
	Akun kuuma-/kylmäviive: Vilkkuva vihreä LED Punainen vihreä LED	

Huomautus: Yhteensopiva(t) laturi(t) ei(eivät) lataa viallista akkua. Laturi ilmoittaa viallisesta akusta, kun se ei syty.

Huomautus: Tämä voi tarkoittaa myös laturivikaa. Jos laturi ilmoittaa ongelmasta, vie laturi ja akku testattavaksi valtuutettuun huoltopalveluun.

Akun jättäminen laturiin

Akku voidaan jättää laturiin, kun merkkivalo palaa. Laturi pitää akun käyttövalmiina ja ladattuna.

Akun kuuma-/kylmäviive

Kun laturi tunnistaa liian kuuman tai kylmän akun, se käynnistää automaattisesti akun kuuma-/kylmäviiveen, vihreä LED-merkkivalo (10a) vilkkuu ja punainen merkkivalo LED (10b) palaa jatkuvasti, jolloin lataus keskeytyy, kunnes akku on saavuttanut oikean lämpötilan.

Laturi siirtyy tämän jälkeen automaattisesti akun lataustilaan. Tämä toiminto takaa akun maksimaalisen käyttöiän.

Akun varaustilan merkkivalo (kuva B)

Akussa on varaustilan merkkivalo, joka mahdollistaa akun käyttöajan määrittämisen nopeasti kuvan B mukaisesti. Voit tarkistaa akun jäljellä olevan käyttöajan helposti painamalla varaustilan painiketta (6a) kuvan B mukaisesti.

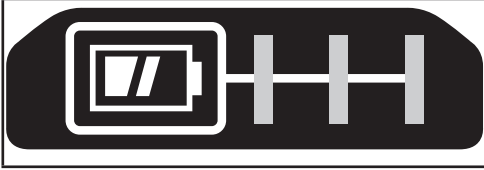

Akun asentaminen ja poistaminen työkalusta

Varoitus! Varmista ennen akun irrottamista tai asentamista, että lukituspainike on lukitussa asennossa virtakytkimen tahattoman käytön estämiseksi.

Akun asentaminen (kuva C)

- ◆ Aseta akku hyvin työkaluun, kunnes kuulet napsahduksen kuvan C mukaisesti. Varmista, että akku on hyvin paikoillaan ja lukittu paikoilleen.

Akun irrotus (kuva D)

- ◆ Paina akun vapautuspainiketta (7) kuvan D mukaisesti ja vedä akku irti työkalusta.

Ripustuskoukku (valinnainen lisävaruste) (kuvat E, F)

Varoitus! Vakavan henkilövahingon vaaran vähentämiseksi aseta nopeussäädin/lukituspainike lukitusasentoon tai katkaise työkalusta virta ja irrota akku ennen säätämistä tai varusteiden irrottamista tai asentamista. Tahaton käynnistyminen aiheuttaa vahingon.

Varoitus! Vakavan henkilövahingon riskin vähentämiseksi tulee varmistaa, että ripustuskoukun kiinnitysruuvi (12) on varmasti kiinni.

Huomautus: Kun kiinnität tai vaihdat ripustuskoukkuja (11), käytä vain mukana toimitettua ruuvia (12). Kiristä ruuvi tiukasti lisävarusteen liitäntäkohtaan.

Jos koukkuja ei haluta lainkaan, sen voi irrottaa työkalusta.

Irrota ripustuskoukku poistamalla ruuvi (12), joka pitää ripustuskoukun (11) paikallaan.

Huomautus: Saatavilla on erilaisia kiskojärjestelmän koukkuja ja säilytysratkaisuja.

Lisätietoa on saatavilla verkkosivuillamme osoitteessa www.stanley.eu/3.

Asennus

Varoitus! Varmista ennen kokoamista, että akku on poistettu työkalusta ja että sahanterä on pysähtynyt. Käytössä olleet sahanterät voivat olla kuumia.

Sahanterän kiinnitys (kuva G)

- ◆ Pidä työkalu kaukana kehosta.
- ◆ Kierrä terän kiinnityslaippaa (3) kuvassa G esitettyyn suuntaan.
- ◆ Työnnä terän varsi (13) kokonaan terän kiinnityslaippaan (3).
- ◆ Vapauta terän kiinnitysrengas ja vedä terästä kevyesti sen hyvän kiinnittymisen varmistamiseksi.

Huomautus: Terä voidaan asentaa hampaat ylöspäin, mikä helpottaa tasakatkaisua.

Sahanterän irrottaminen (kuva G)

Varoitus! Palovaara: Älä koske terään välittömästi ja kirstyskaulus käytön jälkeen. Terä voi aiheuttaa henkilövahinkoja, jos siihen kosketaan.

- ◆ Kierrä terän kiinnityslaippaa (3) vapautusasentoon
- ◆ Irrota terä (13).

Lukituspainike ja liipaisukytkin (kuva H)

Sahassa on lukituspainike (2).

- ◆ Lukitse liipaisukytkin painamalla lukituspainike vasemmalle. Jotta työkalu ei kytkeytyisi vahingossa päälle, lukitse liipaisukytkin aina silloin, kun työkalua kuljetetaan tai säilytetään.
- ◆ Avaa liipaisukytkin painamalla lukituspainike oikealle. Vedä liipaisukytkintä moottorin kytkemiseksi päälle. Kun liipaisukytkin vapautetaan, moottori sammuu.

Varoitus! Tässä työkalussa ei ole mahdollisuutta lukita liipaisukytkintä ON-asentoon, eikä sitä saa lukita ON-asentoon millään muulla tavoin.

Säädettävä nopeuden liipaisukytkin mahdollistaa monipuolisemman työkalun käytön. Mitä enemmän liipaisukytkintä painetaan, sitä suurempi sahan nopeus.

Varoitus! Erittäin matalan nopeuden käyttö on suositeltavaa vain sahausken alussa. Pitkäaikainen matalan nopeuden käyttäminen voi aiheuttaa vaurioita sahaan.

Oikeaoppinen käsien asento (kuva I)

Varoitus! Vähentääksesi vakavien henkilövaurioiden riskiä, käytä AINA käsien oikeaoppista asentoa kuvan osoittamalla tavalla.

Varoitus! Voit vähentää vakavan henkilövahingon vaaraa pitelemällä työkalua AINA tiukassa otteessa.

Käden oikea asento edellyttää, että toinen käsi on pääkahvassa (8) ja toinen käsi kahvassa (5) tai toinen käsi pääkahvassa (8) sahattavan materiaalin ollessa kunnolla kiinni.

Työvalo (pääkuva ohjekirjan kanssa)

Varoitus! Älä katso työvaloon. Se voi aiheuttaa vakavan silmävamman.

Työkalun päässä kengän lähellä on työvalo (9). Työvalo syttyy, kun liipaisukytkintä painetaan ja se jää palamaan lyhyeksi ajaksi liipaisukytkimen vapauttamisen jälkeen. Jos liipaisukytkintä pidetään alhaalla, työvalo jää päälle.

Huomautus: Työvalot on tarkoitettu välittömän työpinnan valaisuun eikä niitä ole tarkoitettu käytettäväksi taskulamppuna.

Leikkaaminen

Varmista, että terä (13) ylittää ohjauskengän (4) ja työstökappaleen paksuuden aina sahaamisen aikana. Valitse leikattavaan materiaaliin parhaiten sopiva terä ja käytä lyhintä materiaalin paksuuteen sopivaa terää. Älä käytä kuviosahan terää tässä työkalussa.

Huomautus: Ennen materiaaliin sahaamista tulee varmistaa, että se on kiinnitetty hyvin luisumisen estämiseksi.

- ◆ Aseta terä (13) ja ohjauskengä (4) kevyesti sahattavaa työstökappaletta vasten.
- ◆ Kytke saha päälle ja anna sen saavuttaa maksiminopeus ennen paineen kohdistamista.
- ◆ Pitele sahasta aina kuvan I mukaisesti. Kun mahdollista, sahan ohjauskengän on oltava tiukasti sahattavaa materiaalia vasten. Tämä estää sahan hyppäämisen tai tärinän ja minimoi terän rikkoutumisvaaran.

Umpinaisen kohteen leikkaaminen (kuva J)

Pistosahan moottorin kotelon ja kääntyvän sahausjalan kompakti rakenne mahdollistavat lattioiden, nurkien ja muiden vaikeiden alueiden sahaamisen. Tasakatkaisuominaisuuksien mahdollisimman tehokas hyödyntäminen:

- ◆ Työnä sahanterän varsi teränpitimeen siten, että terän hampaat ovat ylöspäin.
- ◆ Säädä työkalun kahvan kulmaa niin, että olet mahdollisimman lähellä työpintaa.

Puun sahaaminen (kuva K)

- ◆ Ennen puun sahaamista tulee varmistaa, että työstökappale on kiinnitetty hyvin luisumisen estämiseksi.
- ◆ Aseta terä ja ohjauskengä tiukasti sahattavaa työstökappaletta vasten.
- ◆ Kytke sahan moottori päälle ennen sahausken aloittamista.
- ◆ Pidä sahasta aina kiinni kuvan I mukaisesti sahaamisen aikana. Kun mahdollista, ohjauskengän on oltava tiukasti sahattavaa materiaalia vasten. Tämä estää sahan hyppäämisen tai tärinän ja minimoi terän rikkoutumisvaaran.

Metallin sahaaminen (kuva L)

Ota huomioon, että metallin sahaaminen kestää pitempään kuin puun.

- ◆ Käytä metallin sahaamiseen sopivaa sahanterää. Käytä hienohampaista sahanterää, kun sahaat rautapitoisia metalleja. Käytä karkeampaa sahanterää, kun sahaat muita metalleja.
- ◆ Kun sahaat ohutta metalliarkkia, purista palat hukkapuuta työkappaleen molemmille puolille ja sahaa kaikkien kerrosten läpi. Tällöin leikkaustulos on puhdas eikä metalli tärise liikaa tai peydy.
- ◆ Vältä kohdistamasta sahanterään voimaa, sillä tämä lyhentää terän käyttöikää ja aiheuttaa terän kalliin katkeamisen.
- ◆ Levitä ohut kerros öljyä tai muuta jäähdytysainetta aiotulle sahauslinjalle. Tämä helpottaa työkalun käyttöä ja pidentää terän käyttöikää.

Puun pistosahaus (M)

- ◆ Miittaa ja merkitse haluttu kolo.
- ◆ Aseta terä terän kiinnikkeeseen ja kiristä terän kiinnike tiukasti.
- ◆ Kallista sahaa taaksepäin, kunnes ohjauskengän takareuna on tukevasti työtasolla.
- ◆ Kytke moottori päälle, jotta terä saavuttaa maksiminopeuden.
- ◆ Tartu kahvasta tukevalla otteella ja aloita hidas, tarkoituksellinen heilautus ylöspäin sahan kahvalla.
- ◆ Terä uppoo materiaaliin. Varmista aina, että terä lävistää materiaalin kokonaan ennen kolon leikkaamisen jatkamista.

Huomautus: Kun terän näkyvyys on rajoitettu, käytä ohjauskengän reunaa viiteenä.

Oksien sahaaminen

Tällä työkalulla voidaan sahata oksia, joiden halkaisija on enintään 25 mm.

Varoitus! Älä käytä konetta ollessasi, tikkailla tai jollakin muulla epävakaailla alustalla. Varo putoavia oksia.

- ◆ Leikkaa alaspäin ja pois päin kehostasi.
- ◆ Tee leikkaus lähelle pääoksa tai puunrunkoa.

Lisävarusteet

Työkalun suorituskyky riippuu käytetystä lisävarusteesta.

STANLEY FATMAX -lisävarusteet on valmistettu korkealaatuiseksi ja suunniteltu parantamaan työkalun suorituskykyä. Käyttämällä näitä lisävarusteita saat sahostasi parhaan hyödyn.

Varoitus! Muita kuin STANLEY FATMAXin lisävarusteita ei ole testattu tämän työkalun kanssa, joten niiden käyttäminen voi olla vaarallista. Käytä tämän laitteen kanssa vain STANLEY FATMAXin suosittelemia varusteita vahingoittumisvaaran vähentämiseksi.

Työkalusi kanssa käytettäväksi suositeltuja lisävarusteita on saatavissa paikalliselta jälleenmyyjältä tai valtuutetuista huolloista.

Terät

Sahassa voidaan käyttää enintään 9 cm:n pituisia teriä. Käytä aina lyhintä tarkoitukseen sopivaa terää, mutta huolehdi siitä, että terä on riittävän pitkä, jotta sillä voidaan sahata materiaalin läpi. Pitemmät terät taipuvat tai vahingoittuvat helpommin käytön aikana. Jotkin terät voivat väristä tai täristä, jos ne eivät ole kosketuksissa työkappaleeseen.

Huolto

STANLEY FATMAX -työkalu on suunniteltu toimimaan mahdollisimman pitkän aikaa mahdollisimman vähällä huollolla. Oikea käsittely ja säännöllinen puhdistus varmistavat laitteen ongelmattoman toiminnan.

Laturi ei vaadi huoltoa, ainoastaan säännöllisen puhdistuksen.

Varoitus! Poista akku ennen työkalun huoltamista. Irrota laturi pistorasiasta ennen laturin puhdistamista.

- ◆ Puhdista sahan ja laturin ilma-aukot säännöllisesti pehmeällä harjalla tai kuivalla kangasiinalla.
- ◆ Puhdista moottorikotelo säännöllisesti kostealla liinalla.
- ◆ Älä käytä hiovia tai liuotinpohjaisia puhdistusaineita.
- ◆ Avaa istukka säännöllisesti ja naputtele pöly pois sisästä.

Ympäristön suojeleminen



Toimita tämä laite kierrätykseen. Tällä symbolilla merkityjä tuotteita ja akkuja ei saa hävittää tavallisen kotitalousjätteen mukana.

Tuotteissa ja akuissa on materiaaleja, jotka voidaan kerätä tai kierrättää uudelleen käyttöä varten.

Kierrätä sähkölaitteet ja akut paikallisten määräyksien mukaisesti. Lisätietoa on saatavilla osoitteessa www.2helpU.com

Tekniset tiedot

		SFMC305
Tulojännite	V _{DC}	18
Kuormittamaton nopeus	Min ⁻¹	0 - 2800
Iskun pituus	mm	19
Paino (ilman akkua)	kg	1,45
Leikkausteho		
Puu	mm	90
Teräs	mm	40

Tämä työkalu on pelkkä laite, mutta sitä voidaan käyttää seuraavan taulukon määrittämällä latureilla.

Laturi		SFMCB11	SFMCB12	SFMCB14
Tulojännite	V _{AC}	230	230	230
Lähtöjännite	V _{DC}	18	18	18
Virta	A	1,25	2	4

Tämä työkalu on pelkkä laite, mutta sitä voidaan käyttää seuraavan taulukon määrittämällä akulla.

Akku		SFMCB201	SFMCB202	SFMCB204	SFMCB206
Jännite	V _{DC}	18	18	18	18
Kapasiteetti	Ah	1,5	2,0	4,0	6,0
Tyyppi		Li-Ion	Li-Ion	Li-Ion	Li-Ion

Äänenpainetaso standardin EN62841 mukaisesti:

Äänenpaine (L_{pa}) työasemassa 78 dB(A), epävarmuus (K) 5 dB(A)

Äänitehotaso (L_{wa}) 89 dB(A), epävarmuus (K) 5 dB(A)

Tärinän kokonaisarvot (vektorisumma), määritetty standardin EN62841 mukaan:

Puulevyn sahaaminen (a_w) 10,9 m/s², epävarmuus (K) 1,5 m/s²

Hirsien sahaaminen (a_w) 10,7 m/s², epävarmuus (K) 1,5 m/s²

EU-vaatimustenmukaisuusvakuutus

KONEDIREKTIIVI



SFMC305 - Johdoton käsisaha

Stanley Europe vakuuttaa, että nämä tuotteet täyttävät seuraavat määräykset:

2006/42/EY, EN62841-1:2015, EN 62841-2-11:2016+A1:2020.

Nämä tuotteet täyttävät myös direktiivien, 2014/30/EU ja 2011/65/EU vaatimukset. Saat lisätietoja ottamalla yhteyden Black & Deckeriin. Osoitteet näkyvät käyttöohjeen takasivulla. Lisätietoja saa ottamalla STANLEY FATMAX seuraavassa osoitteessa. Tiedot ovat myös käyttöoppaan takakannessa.

Allekirjoittaja vastaa teknisistä tiedoista ja antaa tämän vakuutuksen STANLEY FATMAXin puolesta.

Patrick Diepenbach

Patrick Diepenbach
Pääjohtaja, Benelux
STANLEY FATMAX,
Egide Walschaertsstraat 14-18
2800 Mechelen, Belgia
20. toukokuuta 2022

Takuu

Stanley Fat Max on vakuuttunut tuotteidensa korkeasta laadusta ja tarjoaa kuluttajille 12 kuukauden takuun, joka astuu voimaan ostopäivänä. Takuu on lisäys kuluttajan laillisiin oikeuksiin eikä se vaikuta niihin. Tämä takuu on voimassa kaikissa EU- ja ETA-maissa sekä Isossa-Britanniassa.

Edellytyksenä takuun saamiselle on, että vaade täyttää Stanley Fat Maxin ehdot ja että ostaja toimittaa otostositteen jälleenmyyjälle tai valtuutetulle huoltoliikkeelle.

Stanley Fat Max -yhtiön yhden vuoden takuun ehdot ja lähimmän valtuutetun korjauspalvelun tiedot ovat saatavilla osoitteessa www.2helpU.com tai ottamalla yhteyttä paikalliseen Stanley Fat Max -toimipisteeseen tämän ohjekirjan osoitteeseen.

Käy verkkosivuiltamme osoitteessa www.stanley.eu/3 ja rekisteröi uusi Stanley Fat Max -tuotteesi saadaksesi tietoa uusista tuotteista ja erikoistarjouksista.

Προβλεπόμενη χρήση

Το πριόνι χειρός STANLEY FATMAX SFMCS305 έχει σχεδιαστεί για κοπή ξύλου, πλαστικών υλικών και μεταλλικών ελασμάτων. Αυτό το εργαλείο προορίζεται για επαγγελματική και ιδιωτική, μη επαγγελματική χρήση.

Οδηγίες ασφαλείας

Γενικές προειδοποιήσεις ασφαλείας για ηλεκτρικά εργαλεία



Προειδοποίηση! Διαβάστε όλες τις προειδοποιήσεις ασφαλείας, τις οδηγίες, τις απεικονίσεις και τις προδιαγραφές που συνοδεύουν αυτό το ηλεκτρικό εργαλείο. Η μη τήρηση οποιασδήποτε από τις οδηγίες που αναφέρονται πιο κάτω μπορεί να έχει ως αποτέλεσμα ηλεκτροπληξία, πυρκαγιά και/ή σοβαρό τραυματισμό.

Φυλάξτε όλες τις προειδοποιήσεις και τις οδηγίες για μελλοντική αναφορά. Ο όρος "ηλεκτρικό εργαλείο" στις προειδοποιήσεις, αναφέρεται σε εργαλείο που τροφοδοτείται με ρεύμα από το ηλεκτρικό δίκτυο (ρεύματος - με καλώδιο) ή σε εργαλείο που λειτουργεί με μπαταρία (μπαταρίας - χωρίς καλώδιο).

1. Ασφάλεια χώρου εργασίας

- α. Διατηρείτε τον χώρο εργασίας καθαρό και καλά φωτισμένο. Οι ατακτοποιητοί ή σκοτεινοί χώροι γίνονται αιτίες ατυχημάτων.
- β. Μη χρησιμοποιείτε ηλεκτρικά εργαλεία σε περιβάλλον όπου υπάρχει κίνδυνος έκρηξης, όπως με παρουσία εύφλεκτων υγρών, αερίων ή σκόνης. Τα ηλεκτρικά εργαλεία παράγουν σπινθήρες που μπορεί να προκαλέσουν ανάφλεξη της σκόνης ή των αναθυμιάσεων.
- γ. Όταν χρησιμοποιείτε ηλεκτρικό εργαλείο, κρατάτε μακριά τα παιδιά και άλλα άτομα.

Παράγοντες που αποσπούν την προσοχή μπορεί να σας κάνουν να χάσετε τον έλεγχο.

2. Ασφαλής χρήση ηλεκτρικού ρεύματος

- α. Τα φως των ηλεκτρικών εργαλείων πρέπει να ταιριάζουν στην πρίζα. Δεν επιτρέπεται με κανέναν τρόπο η μετασκευή του φως. Μη χρησιμοποιείτε φως προσαρμογής με γειωμένα ηλεκτρικά εργαλεία. Τα φως που δεν έχουν υποστεί τροποποιήσεις και οι κατάλληλες πρίζες μειώνουν τον κίνδυνο ηλεκτροπληξίας.
- β. Αποφύγετε την επαφή του σώματός σας με γειωμένες επιφάνειες, όπως σωλήνες, καλοριφέρ, κουζίνες και ψυγεία. Υπάρχει αυξημένος κίνδυνος ηλεκτροπληξίας αν το σώμα σας είναι γειωμένο.
- γ. Μην εκθέτετε τα ηλεκτρικά εργαλεία σε βροχή ή υγρασία. Η εισχώρηση νερού σε ηλεκτρικό εργαλείο αυξάνει τον κίνδυνο ηλεκτροπληξίας.
- δ. Μην κακομεταχειρίζεστε το καλώδιο. Μη χρησιμοποιείτε ποτέ το καλώδιο για να μεταφέρετε το εργαλείο, να το τραβήξετε ή να το αποσυνδέσετε από την πρίζα. Κρατάτε το καλώδιο μακριά από θερμότητα, λάδια, αιχμηρά άκρα ή κινούμενα μέρη. Τυχόν χαλασμένα ή μπερδεμένα καλώδια αυξάνουν τον κίνδυνο ηλεκτροπληξίας.
- ε. Όταν χρησιμοποιείτε ηλεκτρικό εργαλείο σε εξωτερικούς χώρους, χρησιμοποιείτε πάντα καλώδιο επέκτασης κατάλληλο για εργασία σε εξωτερικούς χώρους. Η χρήση καλωδίου κατάλληλου για εργασία σε εξωτερικούς χώρους μειώνει τον κίνδυνο ηλεκτροπληξίας.
- στ. Εάν είναι αναπόφευκτη η χρήση ενός ηλεκτρικού εργαλείου σε συνθήκες υγρασίας, χρησιμοποιήστε μια διάταξη προστασίας από ρεύμα διαρροής (RCD). Η χρήση μιας διάταξης RCD μειώνει τον κίνδυνο ηλεκτροπληξίας.

3. Ατομική ασφάλεια

- α. Όταν χρησιμοποιείτε ηλεκτρικό εργαλείο, να είστε σε εγρήγορση, να συγκεντρώνετε στην εργασία που κάνετε και να επιστρατεύετε την κοινή λογική. Μη χρησιμοποιείτε ηλεκτρικό εργαλείο όταν είστε κουρασμένος/ή ή υπό την επήρεια ναρκωτικών ουσιών, οινοπνεύματος ή φαρμακευτικής αγωγής. Μια στιγμή απροσεξίας κατά τη χρήση ηλεκτρικών εργαλείων μπορεί να προκαλέσει σοβαρό τραυματισμό.
- β. Χρησιμοποιείτε ατομικό εξοπλισμό προστασίας. Πάντα φοράτε προστασία ματιών. Ο εξοπλισμός προστασίας, όπως μάσκα κατά της σκόνης, αντιολισθητικά παπούτσια ασφαλείας, κράνος ή προστασία ακοής, όταν χρησιμοποιείται για τις κατάλληλες συνθήκες, θα μειώσει τους τραυματισμούς και τις σωματικές βλάβες.

- γ. Αποτρέψτε την ακούσια ενεργοποίηση. Βεβαιωθείτε ότι ο διακόπτης βρίσκεται στη θέση απενεργοποίησης πριν συνδέσετε το εργαλείο σε πηγή ρεύματος και/ή πακέτο μπαταριών, καθώς και πριν πάρετε στα χέρια σας ή μεταφέρετε το εργαλείο.** Η μεταφορά ηλεκτρικών εργαλείων με το δάκτυλο στον διακόπτη ή η σύνδεση εργαλείων στην πηγή ρεύματος με τον διακόπτη στη θέση ενεργοποίησης ενέχουν κίνδυνο ατυχήματος.
- δ. Πριν θέσετε το ηλεκτρικό εργαλείο σε λειτουργία, αφαιρέστε τυχόν εργαλεία ή κλειδιά ρύθμισης.** Αν ένα μηχανικό κλειδί ή κλειδί ρύθμισης ξεχαστεί συνδεδεμένο σε περιστρεφόμενο εξάρτημα του ηλεκτρικού εργαλείου, αυτό μπορεί να έχει ως αποτέλεσμα τραυματισμό ατόμων.
- ε. Μην τεντώνετε υπερβολικά. Διατηρείτε πάντα σταθερή στήριξη στα πόδια σας και καλή ισορροπία.** Έτσι μπορείτε να έχετε καλύτερο έλεγχο του ηλεκτρικού εργαλείου σε μη αναμενόμενες καταστάσεις.
- στ. Φοράτε κατάλληλη ενδυμασία εργασίας. Μη φοράτε φαρδιάς εφαρμογής ρούχα ή κοσμήματα. Κρατάτε τα μαλλιά, τα ρούχα και τα γάντια σας μακριά από κινούμενα μέρη.** Τα φαρδιά ρούχα, τα κοσμήματα και τα μακριά μαλλιά μπορούν να πιαστούν σε κινούμενα μέρη.
- ζ. Αν παρέχονται διατάξεις για τη σύνδεση συστημάτων απομάκρυνσης και συλλογής της σκόνης, βεβαιωθείτε ότι αυτές είναι συνδεδεμένες και χρησιμοποιούνται κατάλληλα.** Η χρήση διατάξεων συλλογής της σκόνης μπορεί να μειώσει τους κινδύνους που προέρχονται από τη σκόνη.
- η. Μην αφήνετε την εξοικείωση που έχετε αποκτήσει από τη συχνή χρήση εργαλείων να σας επιτρέψει να εφησυχάσετε ώστε να αγνοήσετε τις αρχές ασφαλούς χρήσης των εργαλείων.** Μια απρόσεκτη ενέργεια μπορεί να προκαλέσει βαρύ τραυματισμό μέσα σε κλάσματα του δευτερολέπτου.
- 4. Χρήση και φροντίδα ηλεκτρικών εργαλείων**
- α. Μην υπερφορτώνετε το ηλεκτρικό εργαλείο. Χρησιμοποιείτε το σωστό ηλεκτρικό εργαλείο για την εφαρμογή.**
Το σωστό ηλεκτρικό εργαλείο θα εκτελέσει την εργασία καλύτερα και ασφαλέστερα, με την ένταση χρήσης για την οποία σχεδιάστηκε.
- β. Μη χρησιμοποιήσετε ηλεκτρικό εργαλείο αν ο διακόπτης του δεν μπορεί να το ενεργοποιεί και απενεργοποιεί.** Οποιοδήποτε εργαλείο δεν μπορεί να ελεγχθεί μέσω του διακόπτη του, είναι επικίνδυνο και πρέπει να επισκευαστεί.
- γ. Αποσυνδέστε το φως από την πηγή ρεύματος και/ή αφαιρέστε από το ηλεκτρικό εργαλείο το πακέτο μπαταριών, αν είναι αποσπώμενο, πριν διεξάγετε οποιαδήποτε ρύθμιση, αλλαγή αξεσουάρ ή όταν πρόκειται να αποθηκεύσετε οποιοδήποτε ηλεκτρικό εργαλείο.**
- Τέτοια προληπτικά μέτρα ασφαλείας μειώνουν τον κίνδυνο αθέλητης εκκίνησης του ηλεκτρικού εργαλείου.
- δ. Φυλάσσετε μακριά από παιδιά τα ηλεκτρικά εργαλεία που δεν χρησιμοποιείτε. Μην αφήνετε να χρησιμοποιήσουν ηλεκτρικό εργαλείο άτομα που δεν είναι εξοικειωμένα με αυτό ή άτομα που δεν έχουν διαβάσει αυτές τις οδηγίες χρήσης.**
Τα ηλεκτρικά εργαλεία είναι επικίνδυνα στα χέρια μη εκπαιδευμένων χρηστών.
- ε. Συντηρείτε τα ηλεκτρικά εργαλεία και τα αξεσουάρ. Ελέγχετε για προβλήματα ευθυγράμμισης ή για μόνγκωμα των κινούμενων εξαρτημάτων, θραύση εξαρτημάτων, καθώς και για οποιοδήποτε άλλο πρόβλημα μπορεί να επηρεάσει τη λειτουργία των ηλεκτρικών εργαλείων. Αν το ηλεκτρικό εργαλείο έχει υποστεί ζημιά, φροντίστε να επισκευαστεί πριν το χρησιμοποιήσετε.** Η ανεπαρκής συντήρηση των ηλεκτρικών εργαλείων αποτελεί αιτία πολλών ατυχημάτων.
- στ. Διατηρείτε τα κοπτικά εργαλεία κοφτερά και καθαρά.** Τα κατάλληλα συντηρημένα εργαλεία κοπής με αιχμηρά άκρα κοπής έχουν μικρότερες πιθανότητες να μαγκώσουν και ελέγχονται ευκολότερα.
- ζ. Χρησιμοποιείτε το ηλεκτρικό εργαλείο, τα αξεσουάρ και τα εξαρτήματα εργασίας των εργαλείων κλπ. σύμφωνα με τις παρούσες οδηγίες, λαμβάνοντας υπόψη σας τις συνθήκες εργασίας και την εργασία που θέλετε να εκτελέσετε.**
Η χρήση του ηλεκτρικού εργαλείου για εργασίες διαφορετικές από τις προβλεπόμενες θα μπορούσε να οδηγήσει σε επικίνδυνη κατάσταση.
- η. Διατηρείτε τις λαβές και τις επιφάνειες κρατήματος στεγνές, καθαρές και απαλλαγμένες από λάδι και γράσο.** Οι ολισθηρές λαβές και επιφάνειες κρατήματος δεν επιτρέπουν τον ασφαλή χειρισμό και έλεγχο του εργαλείου σε μη αναμενόμενες καταστάσεις.
- 5. Χρήση και φροντίδα εργαλείων μπαταρίας**
- α. Να επαναφορτίσετε μόνο με τον φοριστή που καθορίζει ο κατασκευαστής.** Ένας φοριστής που είναι κατάλληλος για ένα τύπο πακέτου μπαταριών μπορεί να δημιουργήσει κίνδυνο πυρκαγιάς όταν χρησιμοποιείται με άλλο πακέτο μπαταριών.
- β. Χρησιμοποιείτε τα ηλεκτρικά εργαλεία αποκλειστικά και μόνο με τα καθοριζόμενα πακέτα μπαταριών.** Η χρήση άλλων πακέτων μπαταριών μπορεί να προκαλέσει κίνδυνο τραυματισμού και πυρκαγιάς.
- γ. Όταν το πακέτο μπαταριών δεν χρησιμοποιείται, κρατάτε το μακριά από άλλα μεταλλικά αντικείμενα, όπως συνδετήρες, κέρματα, κλειδιά, καρφιά, βίδες ή άλλα μικρά μεταλλικά αντικείμενα που μπορούν να βραχυκυκλώσουν τους δύο ακροδέκτες του.**

Εάν βραχυκυκλώσουν οι πόλοι της μπαταρίας μπορεί να προκληθούν εγκαύματα ή πυρκαγιά.

- δ. Αν οι μπαταρίες υποστούν κακομεταχείριση, μπορεί να διαρρεύσει υγρό. Αποφύγετε την επαφή. Αν κατά λάθος έρθετε σε επαφή, ξεπλύνετε με νερό. Αν το υγρό έρθει σε επαφή με τα μάτια, ζητήστε επιπλέον και ιατρική βοήθεια.** Το υγρό που εξέρχεται από την μπαταρία μπορεί να προκαλέσει ερεθισμούς ή εγκαύματα.
- ε. Μη χρησιμοποιήσετε πακέτο μπαταριών ή εργαλείο που έχει υποστεί ζημιά ή τροποποίηση.** Οι μπαταρίες που έχουν υποστεί ζημιά ή τροποποίηση μπορεί να έχουν απρόβλεπτη συμπεριφορά, με αποτέλεσμα φωτιά, έκρηξη ή κίνδυνο τραυματισμού.
- στ. Μην εκθέσετε ένα πακέτο μπαταριών ή εργαλείο σε φωτιά ή υπερβολική θερμοκρασία.** Η έκθεση σε φωτιά ή σε θερμοκρασία πάνω από 130 °C μπορεί να προκαλέσει έκρηξη.
- ζ. Τηρείτε όλες τις οδηγίες φόρτισης και μη φορτίζετε το πακέτο μπαταριών ή το εργαλείο εκτός των ορίων θερμοκρασίας που ορίζονται στις προδιαγραφές.** Η ακατάλληλη φόρτιση ή η φόρτιση σε θερμοκρασίες εκτός των προβλεπόμενων ορίων μπορεί να προξενήσει ζημιά στην μπαταρία και να αυξήσει τον κίνδυνο φωτιάς.

6. Σέρβις

- α. Το σέρβις του ηλεκτρικού σας εργαλείου πρέπει να αναλαμβάνει έμπειρος τεχνικός που χρησιμοποιεί μόνο γνήσια ανταλλακτικά.**
Έτσι θα εξασφαλίσετε τη διατήρηση της ασφάλειας του ηλεκτρικού εργαλείου.
- β. Ποτέ μην κάνετε σέρβις σε πακέτα μπαταριών που έχουν υποστεί ζημιά.** Το σέρβις των πακέτων μπαταριών πρέπει να γίνεται μόνο από τον κατασκευαστή ή από εξουσιοδοτημένους παρόχους σέρβις.

Πρόσθετες προειδοποιήσεις ασφαλείας για ηλεκτρικά εργαλεία



Προειδοποίηση! Προειδοποίηση!
Συμπληρωματικές προειδοποιήσεις ασφαλείας για πριόνια χειρός.

- ◆ **Κρατάτε το ηλεκτρικό εργαλείο από μονωμένες επιφάνειες λαβής όταν εκτελείτε μια εργασία όπου το αξεσουάρ κοπής μπορεί να έρθει σε επαφή με αθάατα καλώδια.** Ένα αξεσουάρ κοπής το οποίο έρχεται σε επαφή με ηλεκτροφόρο καλώδιο μπορεί να καταστήσει και τα εκτεθειμένα μεταλλικά μέρη του ηλεκτρικού εργαλείου ηλεκτροφόρα και να προκαλέσει ηλεκτροπληξία στον χειριστή του.

- ◆ **Χρησιμοποιείτε σφιγκτήρες ή άλλο πρακτικό τρόπο για να στερεώσετε και να στηρίξετε το αντικείμενο εργασίας σε ένα σταθερό υπόβαθρο.** Αν κρατάτε το αντικείμενο εργασίας με το χέρι σας ή κόντρα στο σώμα σας, αυτό δεν είναι σταθερό και μπορεί να προκληθεί απώλεια ελέγχου.
- ◆ **Φοράτε πάντα προστατευτικά ακοής.**
- ◆ **Κρατάτε τα χέρια σας μακριά από την περιοχή κοπής.** Ποτέ μην πλησιάζετε τα χέρια σας κάτω από το αντικείμενο εργασίας, για κανένα λόγο. Μην πλησιάζετε τα δάχτυλα ή τον αντίχειρά σας κοντά στην παλινδρομική λεπίδα και τον σφιγκτήρα λεπίδας. Μη σταθεροποιείτε το πριόνι κρατώντας το από το πέδιλο.
- ◆ **Διατηρείτε τις λεπίδες αιχμηρές.** Οι λεπίδες που είναι στομωμένες ή έχουν υποστεί ζημιά μπορεί να προκαλέσουν παρέκκλιση του πριονιού ή διακοπή της λειτουργίας του υπό πίεση. Χρησιμοποιείτε πάντα τον κατάλληλο τύπο λεπίδας πριονιού, ανάλογα με το υλικό του αντικείμενου εργασίας και τον τύπο κοπής.
- ◆ **Όταν κόβετε σωλήνες ή αγωγούς βεβαιωθείτε ότι δεν περιέχουν νερό, ηλεκτρικές καλωδιώσεις, κλπ.**
- ◆ **Μην αγγίζετε το αντικείμενο εργασίας ή τη λεπίδα αμέσως μετά τη χρήση του εργαλείου.** Μπορούν να αποκτήσουν υψηλή θερμοκρασία.
- ◆ **Προσέχετε τους κρυφούς κινδύνους και πριν από την κοπή τοίχων, δαπέδων ή ταβανιών ελέγχετε για τυχόν διερχόμενα καλώδια ή σωλήνες.**
- ◆ **Η Λεπίδα συνεχίζει να κινείται και μετά την απελευθέρωση του διακόπτη.**
Απενεργοποιείτε πάντα το εργαλείο και περιμένετε να σταματήσει εντελώς η λεπίδα πριονιού πριν αφήσετε από τα χέρια σας το εργαλείο.

Προειδοποίηση! Η τιμή εκπομπής κραδασμών κατά την πραγματική χρήση του ηλεκτρικού εργαλείου μπορεί να διαφέρει από τη δηλωμένη τιμή, ανάλογα με τον τρόπο που χρησιμοποιείται το εργαλείο. Το επίπεδο κραδασμών μπορεί να αυξηθεί πάνω από το επίπεδο που έχει δηλωθεί.

- ◆ Η προβλεπόμενη χρήση περιγράφεται στο παρόν εγχειρίδιο οδηγιών. Η χρήση οποιοδήποτε αξεσουάρ ή προσαρτήματος ή η εκτέλεση με αυτό το εργαλείο οποιασδήποτε άλλης εργασίας πέραν από αυτές που συνιστώνται στο παρόν εγχειρίδιο οδηγιών ενδέχεται να εγκυμονεί κίνδυνο τραυματισμού και/ή υλικών ζημιών.

Ασφάλεια τρίτων

- ◆ Αυτή η συσκευή δεν προορίζεται για χρήση από άτομα (περιλαμβανομένων παιδιών) με μειωμένες σωματικές, αισθητηριακές ή πνευματικές ικανότητες, ή με έλλειψη εμπειρίας και γνώσης, εκτός αν σε αυτά έχει παρασχεθεί από άτομο υπεύθυνο για την ασφάλειά τους επίβλεψη ή εκπαίδευση σχετικά με τη χρήση της συσκευής.
- ◆ Τα παιδιά πρέπει να επιτηρούνται για να διασφαλίζεται ότι δεν παίζουν με το εργαλείο.

Κραδασμοί

Η δηλωμένη τιμή εκπομπής δόνησης που αναφέρεται στα τεχνικά χαρακτηριστικά και τη δήλωση συμμόρφωσης έχει μετρηθεί σύμφωνα με μια τυποποιημένη μέθοδο δοκιμής που παρέχεται από το πρότυπο EN 62841 και μπορεί να χρησιμοποιηθεί για τη σύγκριση ενός εργαλείου με ένα άλλο. Η δηλωμένη τιμή εκπομπής κραδασμών μπορεί επίσης να χρησιμοποιηθεί σε έναν προκαταρκτικό προσδιορισμό της έκθεσης σε κραδασμούς.

Προειδοποίηση! Η τιμή εκπομπής κραδασμών κατά την πραγματική χρήση του ηλεκτρικού εργαλείου μπορεί να διαφέρει από τη δηλωμένη τιμή, ανάλογα με τον τρόπο που χρησιμοποιείται το εργαλείο. Το επίπεδο κραδασμών μπορεί να αυξηθεί πάνω από το επίπεδο που έχει δηλωθεί. Κατά τον προσδιορισμό της έκθεσης σε κραδασμούς για τον καθορισμό των απαιτούμενων μέτρων ασφαλείας σύμφωνα με την οδηγία 2002/44/EK για την προστασία προσώπων που χρησιμοποιούν συχνά ηλεκτρικά εργαλεία στην εργασία τους, μια προσεγγιστική εκτίμηση της έκθεσης σε κραδασμούς πρέπει να λαμβάνει υπόψη τις πραγματικές συνθήκες χρήσης και τον τρόπο χρήσης του εργαλείου, συμπεριλαμβανομένων και όλων των επιμέρους τμημάτων του κύκλου εργασίας, όπως πόσες φορές τέθηκε το εργαλείο εκτός λειτουργίας, πότε είναι σε λειτουργία χωρίς φορτίο, επιπλέον του χρόνου πίεσης της σκανδάλης.

Υπολειπόμενοι κίνδυνοι.

Κατά τη χρήση του εργαλείου μπορεί να προκύψουν πρόσθετοι υπολειπόμενοι κίνδυνοι, οι οποίοι ενδέχεται να μη συμπεριλαμβάνονται στις προειδοποιήσεις ασφαλείας που εσωκλείονται. Αυτοί οι κίνδυνοι μπορεί να προκληθούν από κακή χρήση, παρατεταμένη χρήση κλπ. Παρά την εφαρμογή των σχετικών κανονισμών ασφαλείας και τη χρήση διατάξεων ασφαλείας, ορισμένοι υπολειπόμενοι κίνδυνοι δεν είναι δυνατόν να αποφευχθούν. Σε αυτούς περιλαμβάνονται:

- ♦ Τραυματισμοί από επαφή με οποιαδήποτε περιστρεφόμενα/ κινούμενα μέρη.
- ♦ Τραυματισμοί κατά την αλλαγή οποιωνδήποτε εξαρτημάτων, λεπίδων ή αξεσουάρ.
- ♦ Σωματικές βλάβες από παρατεταμένη χρήση εργαλείου. Όταν χρησιμοποιείτε οποιοδήποτε εργαλείο για παρατεταμένα χρονικά διαστήματα, μην παραλείπετε με κανένα τρόπο να κάνετε τακτικά διαλείμματα.
- ♦ Βλάβη της ακοής.
- ♦ Κίνδυνοι στην υγεία που προκαλούνται από την εισπνοή σκόνης όταν χρησιμοποιείτε το εργαλείο (παράδειγμα:- όταν επεξεργάζεστε ξύλο, ειδικά δρυ, οξιά και MDF).

Ετικέτες πάνω στο εργαλείο

Το εργαλείο φέρει τα παρακάτω εικονογράμματα μαζί με τον κωδικό ημερομηνίας:



Προειδοποίηση! Για να μειωθεί ο κίνδυνος τραυματισμού, ο χρήστης πρέπει να διαβάσει το εγχειρίδιο οδηγιών.



Μην κοιτάζετε απευθείας στη λάμπα λειτουργίας

Συμπληρωματικές οδηγίες ασφαλείας για τις μπαταρίες και τους φορτιστές

Μπαταρίες (δεν παρέχονται)

- ♦ Ποτέ μην επιχειρήσετε να ανοίξετε το προϊόν, για κανένα λόγο.
- ♦ Μην εκθέσετε την μπαταρία σε νερό.
- ♦ Μην φυλάσσετε τις μπαταρίες σε μέρη όπου η θερμοκρασία μπορεί να υπερβεί τους 40 °C.
- ♦ Η φόρτιση πρέπει να γίνεται μόνο σε θερμοκρασίες περιβάλλοντος μεταξύ 10 °C και 40°C.
- ♦ Φορτίζετε μόνο με τον φορτιστή που παρέχεται με το εργαλείο.
- ♦ Όταν απορρίπτετε μπαταρίες, ακολουθείτε τις οδηγίες που δίνονται στην ενότητα "Προστασία του περιβάλλοντος".



Μην επιχειρήσετε να φορτίσετε μπαταρίες που έχουν υποστεί ζημιά.

Φορτιστές (δεν παρέχονται)

- ♦ Ο φορτιστής STANLEY FATMAX πρέπει να χρησιμοποιείται αποκλειστικά και μόνο για τη φόρτιση της μπαταρίας του εργαλείου το οποίο συνοδεύει. Άλλες μπαταρίες μπορεί να εκραγούν, προκαλώντας τραυματισμό και ζημιές.
- ♦ Μην επιχειρείτε να φορτίσετε μη επαναφορτιζόμενες μπαταρίες.
- ♦ Φροντίστε να αντικαθίστανται άμεσα τα καλώδια που παρουσιάζουν βλάβη.
- ♦ Μην εκθέσετε τον φορτιστή σε νερό.
- ♦ Μην ανοίξετε τον φορτιστή.
- ♦ Μην εισάγετε αντικείμενα στον φορτιστή.



Ο φορτιστής προορίζεται μόνο για χρήση σε εσωτερικούς χώρους.



Διαβάστε το εγχειρίδιο οδηγιών πριν από τη χρήση.

Ασφαλής χρήση ηλεκτρικού ρεύματος



Ο φορτιστής σας φέρει διπλή μόνωση. Επομένως, δεν απαιτείται αγωγός γείωσης. Ελέγξτε πάντα αν η τάση τροφοδοσίας αντιστοιχεί σε αυτήν που αναγράφεται στην πινακίδα στοιχείων.

Ποτέ μην επιχειρήσετε να αντικαταστήσετε τη μονάδα φορτιστή με έναν κανονικό φως ρεύματος δικτύου.

- ◆ Αν το καλώδιο τροφοδοσίας έχει υποστεί ζημιά, πρέπει να αντικατασταθεί από τον κατασκευαστή ή εξουσιοδοτημένο κέντρο σέρβις της STANLEY FATMAX για την αποφυγή κινδύνου.

Χαρακτηριστικά

Στο εργαλείο αυτό διατίθενται ορισμένα ή όλα τα παρακάτω χαρακτηριστικά.

1. Διακόπτης σκανδάλης ρύθμισης ταχύτητας
2. Κουμπί ασφάλισης
3. Σφιγκτήρας λεπίδας πριονιού
4. Στρεφόμενο πέλημα
5. Λαβή
6. Πακέτο μπαταριών (δεν παρέχεται)
7. Κουμπί απελευθέρωσης μπαταρίας
8. Κύρια λαβή
9. Φως εργασίας

Χρήση

Προειδοποίηση! Αφήνετε το εργαλείο να λειτουργήσει με τον δικό του ρυθμό.

Μην το υπερφορτώνετε.

Φόρτιση της μπαταρίας (δεν παρέχεται) (Εικ. Α)

Η μπαταρία πρέπει να φορτίζεται πριν από την πρώτη χρήση και όποτε αδυνατεί να παρέχει επαρκή ισχύ σε εργασίες που παλιά ήταν εύκολη η εκτέλεσή τους.

Η μπαταρία μπορεί να θερμαίνεται κατά τη φόρτιση. Κάτι τέτοιο είναι φυσιολογικό και δεν υποδηλώνει πρόβλημα.

Προειδοποίηση! Μην φορτίζετε την μπαταρία σε θερμοκρασίες περιβάλλοντος κάτω από 10 °C ή πάνω από 40 °C. Η συνιστώμενη θερμοκρασία φόρτισης είναι περίπου 24 °C.

ΣΗΜΕΙΩΣΗ: Ο φορτιστής δεν θα φορτίσει μια μπαταρία με θερμοκρασία στοιχείων κάτω από περίπου 10 °C ή πάνω από 40 °C.

Η μπαταρία θα πρέπει να μείνει στο φορτιστή και αυτός θα αρχίσει να τη φορτίζει αυτόματα μόλις η θερμοκρασία στοιχείων αυξηθεί ή μειωθεί αντίστοιχα.

ΣΗΜΕΙΩΣΗ: Για να εξασφαλίσετε μέγιστη απόδοση και μέγιστη ωφέλιμη ζωή των πακέτων μπαταριών ιόντων λιθίου, φορτίστε πλήρως το πακέτο μπαταριών πριν την πρώτη χρήση.

- ◆ Συνδέστε τον φορτιστή (10) (δεν παρέχεται) σε κατάλληλη πρίζα πριν εισάγετε το πακέτο μπαταριών (6) (δεν παρέχεται).
- ◆ Η πράσινη λυχνία φόρτισης (10a) θα αναβοσβήνει συνεχώς υποδηλώνοντας ότι έχει αρχίσει η διαδικασία φόρτισης.

- ◆ Η φόρτιση έχει ολοκληρωθεί όταν η πράσινη λυχνία φόρτισης (10a) παραμένει μόνιμα αναμμένη. Τότε το πακέτο μπαταριών (6) είναι πλήρως φορτισμένο και μπορείτε να το χρησιμοποιήσετε άμεσα ή να το αφήσετε τοποθετημένο στον φορτιστή (10).
- ◆ Φορτίζετε τις αποφορτισμένες μπαταρίες εντός 1 εβδομάδας. Η διάρκεια ζωής μιας μπαταρίας μειώνεται σημαντικά αν αποθηκευτεί σε αποφορτισμένη κατάσταση.

Λειτουργίες φορτιστή LED

	Σε φόρτιση: Πράσινη LED Αναβοσβήνει	
	Φόρτιση ολοκληρώθηκε: Πράσινη LED Σταθερά αναμμένη	
	Καθυστέρηση θερμού/ψυχρού πακέτου: Πράσινη LED Αναβοσβήνει Κόκκινη LED Σταθερά αναμμένη	

ΣΗΜΕΙΩΣΗ: Ο/Οι συμβατός(-οί) φορτιστής(-ές) δεν θα φορτίσουν ένα πακέτο μπαταριών που παρουσιάζει βλάβη. Ο φορτιστής θα υποδείξει ότι υπάρχει βλάβη στο πακέτο μπαταριών με το να μην ανάψει ενδεικτική λυχνία.

ΣΗΜΕΙΩΣΗ: Αυτό θα μπορούσε να σημαίνει και πρόβλημα με τον φορτιστή. Αν ο φορτιστής υποδηλώνει πρόβλημα, δώστε τον φορτιστή και το πακέτο μπαταριών για έλεγχο σε εξουσιοδοτημένο κέντρο σέρβις.

Παραμονή της μπαταρίας στον φορτιστή

Ο φορτιστής και το πακέτο μπαταριών μπορούν να παραμείνουν συνδεδεμένα επ' αόριστον με τη λυχνία LED αναμμένη. Ο φορτιστής θα διατηρήσει το πακέτο μπαταριών πλήρως φορτισμένο.

Καθυστέρηση θερμού/ψυχρού πακέτου

Αν ο φορτιστής ανιχνεύσει ότι μια μπαταρία βρίσκεται σε πολύ υψηλή ή πολύ χαμηλή θερμοκρασία, τότε ξεκινά αυτόματα μια Καθυστέρηση θερμού/ψυχρού πακέτου, η πράσινη LED (10a) αναβοσβήνει, ενώ η κόκκινη LED (10b) παραμένει αναμμένη συνεχώς, και η φόρτιση αναστέλλεται έως ότου η μπαταρία αποκτήσει κατάλληλη θερμοκρασία. Κατόπιν, ο φορτιστής αρχίζει αυτόματα τη φόρτιση του πακέτου. Αυτή η λειτουργία διασφαλίζει τη μέγιστη διάρκεια ζωής της μπαταρίας.

Ένδειξη κατάστασης φόρτισης μπαταρίας (Εικ. Β)

Η μπαταρία περιλαμβάνει μια ένδειξη κατάστασης φόρτισης για να μπορείτε να εκτιμάτε εύκολα τη διάρκεια ζωής της μπαταρίας, όπως δείχνει η εικόνα Β. Πατώντας το κουμπί κατάστασης φόρτισης (6a) μπορείτε να δείτε εύκολα τη φόρτιση που απομένει στην μπαταρία, όπως παρουσιάζεται στην εικόνα Β.

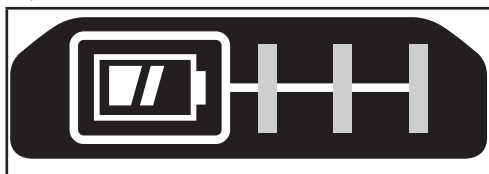
**Εισαγωγή και αφαίρεση του πακέτου μπαταριών από το εργαλείο**

Προειδοποίηση! Βεβαιωθείτε ότι είναι πατημένο το κουμπί ασφάλισης, για να αποφύγετε τυχόν ενεργοποίηση του διακόπτη πριν από την αφαίρεση ή την τοποθέτηση της μπαταρίας.

Για να εγκαταστήσετε το πακέτο μπαταριών (Εικ. C)

- ◆ Εισάγετε το πακέτο μπαταριών με σταθερή πίεση μέσα στο εργαλείο έως ακούσετε ήχο ασφάλισης, όπως δείχνει η εικόνα C. Βεβαιωθείτε ότι το πακέτο μπαταρίας έχει εδράσει πλήρως και έχει ασφαλίσει καλά στη θέση του.

Για να αφαιρέσετε το πακέτο μπαταριών (Εικ. D)

- ◆ Πιέστε το κουμπί απελευθέρωσης μπαταρίας (7) όπως δείχνει η εικόνα D και τραβήξτε το πακέτο μπαταριών έξω από το εργαλείο.

Άγκιστρο φύλαξης (προαιρετικό αξεσουάρ) (Εικ. E, F)

Προειδοποίηση! Για να μειώσετε τον κίνδυνο σοβαρού τραυματισμού, θέστε το κουμπί επιλογής ταχύτητας και ασφάλισης στη θέση ασφάλισης ή απενεργοποιήστε το εργαλείο και αποσυνδέστε το πακέτο μπαταριών πριν κάνετε οποιεσδήποτε ρυθμίσεις ή πριν αφαιρέσετε/τοποθετήσετε προσαρτήματα ή αξεσουάρ.

Τυχόν αθέλητη εκκίνηση μπορεί να προκαλέσει τραυματισμό.

Προειδοποίηση! Για να μειώσετε τον κίνδυνο σοβαρού τραυματισμού, να βεβαιωνέστε ότι είναι καλά στερεωμένη η βίδα (12) που συγκρατεί το άγκιστρο φύλαξης.

ΣΗΜΕΙΩΣΗ: Όταν προσαρτάτε ή αντικαθιστάτε το άγκιστρο φύλαξης (11), χρησιμοποιείτε μόνο την παρεχόμενη βίδα (12). Βεβαιωθείτε να σφίξετε καλά τη βίδα στη θέση σύνδεσης αξεσουάρ.

Αν το άγκιστρο δεν είναι επιθυμητό μπορεί να αφαιρεθεί από το εργαλείο.

Για να μετακινήσετε το άγκιστρο φύλαξης, αφαιρέστε τη βίδα (12) που συγκρατεί στη θέση του το άγκιστρο φύλαξης (11).

ΣΗΜΕΙΩΣΗ: Διατίθενται διάφορα άγκιστρα και διαμορφώσεις φύλαξης για συστήματα ραγών τοίχου.

Επισκεφθείτε τον ιστότοπό μας www.stanley.eu/3 για περισσότερες πληροφορίες.

Συναρμολόγηση

Προειδοποίηση! Πριν από τη συναρμολόγηση, αφαιρέστε την μπαταρία από το εργαλείο και βεβαιωθείτε ότι η λεπίδα πριονιού έχει σταματήσει να κινείται. Οι λεπίδες πριονιού μετά από χρήση μπορεί να είναι καυτές.

Τοποθέτηση της λεπίδας πριονιού (εικ. G)

- ◆ Κρατάτε το εργαλείο μακριά από το σώμα σας
- ◆ Περιστρέψτε το κολάρο σφιγκτήρα λεπίδας (3) στην κατεύθυνση που φαίνεται στην εικόνα G.
- ◆ Εισάγετε το στέλεχος της λεπίδας (13) πλήρως μέσα στο κολάρο σφιγκτήρα λεπίδας (3).
- ◆ Απασφαλίστε το κολάρο σφιγκτήρα λεπίδας και τραβήξτε ελαφρά τη λεπίδα για να βεβαιωθείτε ότι η λεπίδα έχει συσφιχτεί καλά.

ΣΗΜΕΙΩΣΗ: Η λεπίδα μπορεί να εγκατασταθεί με τα δόντια να βλέπουν προς τα επάνω για να διευκολύνει τη σύριζα κοπή.

Αφαίρεση της λεπίδας πριονιού (εικ. G)

Προειδοποίηση! Κίνδυνος εγκαύματος: Μην αγγίζετε τη λεπίδα και το κολάρο σφιγκτήρα αμέσως μετά τη χρήση. Η επαφή με τη λεπίδα μπορεί να προκαλέσει τραυματισμό.

- ◆ Περιστρέψτε το κολάρο σφιγκτήρα λεπίδας (3) στη θέση απασφάλισης
- ◆ Αφαιρέστε τη λεπίδα (13).

Κουμπί ασφάλισης και Διακόπτης σκανδάλης (Εικ. Η)

Το πριόνι σας διαθέτει ένα κουμπί ασφάλισης (2).

- ◆ Για να ασφαλίσετε τον διακόπτη σκανδάλης, πατήστε το κουμπί ασφάλισης στο αριστερό μέρος. Πάντα ασφαλίσετε το διακόπτη σκανδάλης όταν μεταφέρετε ή αποθηκεύετε το εργαλείο, για να αποτρέψετε αθέλητη ενεργοποίησή του.
- ◆ Για να απασφαλίσετε τον διακόπτη σκανδάλης, πατήστε το κουμπί ασφάλισης στο δεξιό μέρος. Πιέστε τον διακόπτη σκανδάλης για να ενεργοποιήσετε το μοτέρ. Όταν ελευθερώσετε τον διακόπτη σκανδάλης, το μοτέρ απενεργοποιείται.

Προειδοποίηση! Το εργαλείο αυτό δεν έχει πρόβλεψη για ασφάλιση του διακόπτη σκανδάλης στη θέση ενεργοποίησης και ποτέ δεν πρέπει αυτός να ασφαλιζεται στη θέση ενεργοποίησης με άλλα μέσα.

Ο διακόπτης σκανδάλης ρύθμισης ταχύτητας θα σας προσφέρει πρόσθετη ευελιξία. Όσο περισσότερο πατάτε τον διακόπτη σκανδάλης, τόσο μεγαλύτερη είναι η ταχύτητα του πριονιού.

Προειδοποίηση! Η χρήση πολύ χαμηλής ταχύτητας συνιστάται μόνο για την έναρξη μιας κοπής. Η παρατεταμένη χρήση σε πολύ αργή ταχύτητα μπορεί να προκαλέσει ζημιά στο πριόνι σας.

Σωστή τοποθέτηση των χεριών (Εικ. Ι)

Προειδοποίηση! Για να μειώσετε τον κίνδυνο σοβαρού τραυματισμού, ΠΑΝΤΑ χρησιμοποιείτε σωστή θέση των χεριών όπως δείχνει η εικόνα.

Προειδοποίηση! Για να μειώσετε τον κίνδυνο σοβαρού τραυματισμού, ΠΑΝΤΑ κρατάτε σταθερά το εργαλείο, σε αναμονή απότομης αντίδρασης.

Για τη σωστή τοποθέτηση των χεριών απαιτείται ένα χέρι στην κύρια λαβή (8) και ένα στην περιοχή συγκράτησης με το χέρι (5) ή ένα χέρι στην κύρια λαβή (8) όταν το υλικό που κόβετε έχει στερεωθεί σωστά με σύσφιξη.

Φως εργασίας (Κύρια εικόνα στο εξώφυλλο του εγχειριδίου)

Προειδοποίηση! Μην κοιτάζετε απευθείας μέσα στο φως εργασίας. Θα μπορούσε να προκύψει σοβαρή βλάβη των ματιών.

Υπάρχει ένα φως εργασίας (9) στο άκρο του εργαλείου που είναι κοντά στο πέλμα. Το φως εργασίας ενεργοποιείται όταν πατάτε τον διακόπτη σκανδάλης και παραμένει αναμμένο για ένα μικρό διάστημα μετά την απελευθέρωση του διακόπτη σκανδάλης. Όσο παραμένει πατημένος ο διακόπτης σκανδάλης, παραμένει αναμμένο και το φως εργασίας.

ΣΗΜΕΙΩΣΗ: Το φως εργασίας προορίζεται για το φωτισμό της άμεσης επιφάνειας εργασίας και δεν προορίζεται για χρήση ως φακός.

Κοπή

Κατά τη διάρκεια της κοπής, η λεπίδα (13) πρέπει να εκτείνεται πέρα από το στρεφόμενο πέλμα (4) και το πάχος του αντικειμένου εργασίας σε όλη τη διαδρομή κοπής. Επιλέξτε τη λεπίδα που είναι η πιο κατάλληλη για το υλικό που πρόκειται να κόψετε και χρησιμοποιήστε την πιο κοντή κατάλληλη λεπίδα για το πάχος του υλικού. Μη χρησιμοποιείτε με το εργαλείο αυτό λεπίδες σέγας.

ΣΗΜΕΙΩΣΗ: Πριν κόψετε οποιονδήποτε τύπο υλικού, βεβαιωθείτε ότι το υλικό είναι σταθερά στερεωμένο ή συσφιγμένο, ώστε να αποτραπεί η ολίσθησή του.

- ◆ Τοποθετήστε τη λεπίδα (13) και το στρεφόμενο πέλμα (4) ελαφρά σε επαφή με το αντικείμενο που θέλετε να κόψετε.
- ◆ Ενεργοποιήστε το μοτέρ του πριονιού και επιτρέψτε του να φθάσει τη μέγιστη ταχύτητα πριν εφαρμόσετε πίεση.

- ◆ Πάντα κρατάτε το πριόνι όπως δείχνει η Εικόνα Ι. Όταν είναι εφικτό, το στρεφόμενο πέλμα πρέπει να συγκρατείται σταθερά σε επαφή με το υλικό που κόβεται. Αυτό θα εμποδίσει το πριόνι να αναπηδά ή να δονείται και θα ελαχιστοποιήσει τις περιπτώσεις θραύσης της λεπίδας.

Σύριζα κοπή (Εικ. J)

Ο συμπαγής σχεδιασμός του περιβλήματος μοτέρ του παλινδρομικού πριονιού και το στρεφόμενο πέλμα επιτρέπουν την κοπή κοντά σε δάπεδα, γωνίες και άλλες δύσκολες περιοχές.

Για να μεγιστοποιήσετε τις ικανότητες σύριζα κοπής:

- ◆ Εισάγετε το στέλεχος της λεπίδας μέσα στον σφιγκτήρα λεπίδας με τα δόντια στραμμένα προς τα επάνω.
- ◆ Προσαρμόστε τη γωνία της λαβής του εργαλείου, έτσι ώστε να πλησιάσετε όσο το δυνατό περισσότερο την επιφάνεια εργασίας.

Κοπή ξύλου (Εικ. K)

- ◆ Πριν κόψετε οποιονδήποτε τύπο υλικού, βεβαιωθείτε ότι το αντικείμενο εργασίας είναι σταθερά στερεωμένο ή συσφιγμένο, ώστε να αποτραπεί η ολίσθησή του.
- ◆ Τοποθετήστε τη λεπίδα και το στρεφόμενο πέλμα σε σταθερή επαφή με το αντικείμενο που θέλετε να κόψετε.
- ◆ Ενεργοποιήστε το μοτέρ του πριονιού πριν αρχίσετε την κοπή.
- ◆ Κατά την κοπή πάντα κρατάτε το πριόνι όπως δείχνει η Εικόνα Ι. Όταν είναι εφικτό, το στρεφόμενο πέλμα πρέπει να συγκρατείται σταθερά σε επαφή με το υλικό που κόβεται. Αυτό θα εμποδίσει το πριόνι να αναπηδά ή να δονείται και θα ελαχιστοποιήσει τις περιπτώσεις θραύσης της λεπίδας.

Κοπή μετάλλου (Εικ. L)

Έχετε υπόψη σας ότι για την κοπή μετάλλου χρειάζεται πολύ περισσότερος χρόνος σε σχέση με την κοπή ξύλου.

- ◆ Χρησιμοποιείτε μια λεπίδα πριονιού κατάλληλη για κοπή μετάλλου. Χρησιμοποιείτε μια λεπίδα πριονιού με λεπτά δόντια για σιδηρούχα μέταλλα και με πιο χονδρά δόντια για μη σιδηρούχα μέταλλα.
- ◆ Όταν κόβετε λεπτά μεταλλικά ελάσματα, στερεώστε με το σφιγκτήρα ένα κομμάτι άχρηστου ξύλου στην πίσω επιφάνεια του αντικειμένου εργασίας και κατόπιν κόψτε αυτό το σάντουιτς. Έτσι θα εξασφαλιστεί καθαρή κοπή χωρίς υπερβολική δόνηση ή σχίσσιμο του μετάλλου.
- ◆ Αποφεύγετε να ασκείτε υπερβολική δύναμη στη λεπίδα, καθώς αυτό μειώνει τη διάρκεια ζωής της λεπίδας και προκαλεί δαπανηρή θραύση της λεπίδας.
- ◆ Απλώστε ένα λεπτό στρώμα λαδιού ή άλλου ψυκτικού υγρού κατά μήκος της γραμμής μπροστά από την κοπή, για ευκολότερη λειτουργία και μεγαλύτερη διάρκεια ζωής της λεπίδας.

Κοπή εσωτερικού ανοίγματος σε ξύλο (M)

- ◆ Μετρήστε και σημαδεύτε την απαιτούμενη κοπή εσωτερικού ανοίγματος.
- ◆ Εισαγάγετε τη λεπίδα στον σφιγκτήρα λεπίδας και σφίξτε καλά τον σφιγκτήρα λεπίδας.
- ◆ Γείρετε το πριόνι προς τα πίσω έως ότου το πίσω άκρο του στρεφόμενου πέδου είναι σταθερά πάνω στην επιφάνεια εργασίας.
- ◆ Ενεργοποιήστε το μοτέρ, επιτρέποντας στη λεπίδα να επιτύχει τη μέγιστη ταχύτητα.
- ◆ Πιάστε τη λαβή σταθερά και ξεκινήστε μια αργή, σκόπιμη στροφή προς τα πάνω με τη λαβή του πριονιού.
- ◆ Η λεπίδα θα αρχίσει να εισχωρεί στο υλικό. Πάντα να βεβαιώνεστε ότι η λεπίδα έχει διαπεράσει το υλικό πριν συνεχίσετε με την κοπή εσωτερικού ανοίγματος.

ΣΗΜΕΙΩΣΗ: Σε περιοχές όπου η ορατότητα της λεπίδας είναι περιορισμένη, χρησιμοποιήστε ως οδηγό την άκρη του στρεφόμενου πέδου.

Κοπή κλαδιών

Με το εργαλείο αυτό μπορείτε να κόψετε κλαδιά με διάμετρο μέχρι 25 mm.

Προειδοποίηση! Μη χρησιμοποιείτε το εργαλείο ενώ βρίσκεστε πάνω σε δέντρο, σε σκάλα ή σε οποιαδήποτε άλλη ασταθή επιφάνεια. Έχετε υπόψη σας την κατεύθυνση προς την οποία θα πέσει το κλαδί.

- ◆ Κόβετε προς τα κάτω και μακριά από το σώμα σας.
- ◆ Πραγματοποιήστε τις κοπές κοντά στο κύριο κλαδί ή στον κορμό του δέντρου.

Αξεσουάρ

Η απόδοση του εργαλείου σας εξαρτάται από το αξεσουάρ που χρησιμοποιείτε.

Τα αξεσουάρ STANLEY FATMAX έχουν κατασκευαστεί μηχανικά με βάση πρότυπα υψηλής ποιότητας και είναι σχεδιασμένα να ενισχύουν την απόδοση του εργαλείου σας. Χρησιμοποιώντας αυτά τα αξεσουάρ θα λάβετε τη μέγιστη απόδοση από το εργαλείο σας.

Προειδοποίηση! Επειδή τα αξεσουάρ, εκτός αυτών που προσφέρει η STANLEY FATMAX, δεν έχουν δοκιμαστεί με αυτό το προϊόν, η χρήση τέτοιων αξεσουάρ με αυτό το εργαλείο θα μπορούσε να είναι επικίνδυνη. Για να μειώσετε τον κίνδυνο τραυματισμού, με τη συσκευή αυτή, θα πρέπει να χρησιμοποιείτε μόνο αξεσουάρ που συνιστά η STANLEY FATMAX.

Τα αξεσουάρ που συνιστώνται για χρήση με το εργαλείο σας διατίθενται έναντι πρόσθετης χρέωσης στον τοπικό σας αντιπρόσωπο ή σε εξουσιοδοτημένο κέντρο σέρβις.

Λεπίδες

Το πριόνι μπορεί να δεχθεί λεπίδα με μήκος έως 9 cm.

Πάντοτε χρησιμοποιείτε την κοντύτερη λεπίδα που είναι κατάλληλη για την εργασία σας αλλά με αρκετό μήκος έτσι ώστε η λεπίδα να κόβει πάντα το πλήρες πάχος του υλικού. Οι λεπίδες μεγαλύτερου μήκους είναι πιο πιθανό να λυγίσουν ή να υποστούν ζημιά κατά τη χρήση. Κατά τη λειτουργία, ορισμένες λεπίδες μεγαλύτερου μήκους μπορεί να εμφανίσουν κραδασμούς ή να τρέμουν εάν το πριόνι δεν διατηρηθεί σε επαφή με το αντικείμενο εργασίας.

Συντήρηση

Αυτό το εργαλείο STANLEY FATMAX έχει σχεδιαστεί έτσι ώστε να λειτουργεί για μεγάλο χρονικό διάστημα με την ελάχιστη δυνατή συντήρηση. Η συνεχής ικανοποιητική λειτουργία του εργαλείου εξαρτάται από τη σωστή φροντίδα και τον τακτικό καθαρισμό.

Ο φορτιστής σας δεν χρειάζεται οποιαδήποτε συντήρηση πέραν του τακτικού καθαρισμού.

Προειδοποίηση! Πριν πραγματοποιήσετε κάποια συντήρηση στο εργαλείο, αφαιρέστε την μπαταρία από το εργαλείο. Πριν καθαρίσετε τον φορτιστή, αποσυνδέστε τον από την πρίζα.

- ◆ Καθαρίζετε τακτικά τις εγχοπές εξαιρισμού του εργαλείου και του φορτιστή χρησιμοποιώντας μια μαλακή βούρτσα ή ένα στεγνό πανί.
- ◆ Καθαρίζετε τακτικά το περίβλημα του μοτέρ με ένα ελαφρά υγρό πανί.
- ◆ Μη χρησιμοποιείτε καθαριστικά που χαράζουν ή περιέχουν διαλύτες.
- ◆ Ανοίγετε τακτικά το τσοκ και χτυπάτε το ελαφρά για να αφαιρέτε τυχόν σκόνη από το εσωτερικό του.

Προστασία του περιβάλλοντος



Χωριστή συλλογή. Τα προϊόντα και οι μπαταρίες που επισημαίνονται με αυτό το σύμβολο δεν πρέπει να απορρίπτονται μαζί με τα κανονικά οικιακά απορρίμματα.

Τα προϊόντα και οι μπαταρίες περιέχουν υλικά που μπορούν να ανακτηθούν ή να ανακυκλωθούν ώστε να μειωθούν οι ανάγκες για πρώτες ύλες.

Παρακαλούμε να ανακυκλώνετε τα ηλεκτρικά προϊόντα και τις μπαταρίες σύμφωνα με τους τοπικούς κανονισμούς. Περισσότερες πληροφορίες διατίθενται στον ιστότοπο www.2helpU.com

Τεχνικά χαρακτηριστικά

		SFMC3305
Τάση εισόδου	V _{ac}	18
Ταχύτητα χωρίς φορτίο	min ⁻¹	0 - 2800
Μήκος διαδρομής	mm	19
Βάρος (χωρίς πακέτο μπαταριών)	kg	1,45

		SFMCS305
Ικανότητα κοπής		
Ξύλο	mm	90
Χάλυβας	mm	40

Αυτό το εργαλείο είναι μια μονάδα χωρίς αξεσουάρ, αλλά μπορεί να χρησιμοποιηθεί με τους φορτιστές του πίνακα που ακολουθεί.

Φορτιστής		SFMCB11	SFMCB12	SFMCB14
Τάση εισόδου	V_{AC}	230	230	230
Τάση εξόδου	V_{DC}	18	18	18
Ρεύμα	A	1,25	2	4

Αυτό το εργαλείο είναι μια μονάδα χωρίς αξεσουάρ, αλλά μπορεί να χρησιμοποιηθεί με τις μπαταρίες του πίνακα που ακολουθεί.

Μπατα- ρία		SFMCB201	SFMCB202	SFMCB204	SFMCB206
Τάση	V_{DC}	18	18	18	18
Χωρη- τικότητα	Ah	1,5	2,0	4,0	6,0
Τύπος		Ιόντων λιθίου	Ιόντων λιθίου	Ιόντων λιθίου	Ιόντων λιθίου

Στάθμη ηχητικής πίεσης κατά EN62841:

Ηχητική πίεση (L_{pA}) σε σταθμό εργασίας 78 dB(A), αβεβαιότητα (K) 5 dB(A)

Ηχητική ισχύς (L_{WA}) 89 dB(A), αβεβαιότητα (K) 5 dB(A)

Συνολικές τιμές κραδασμών (διανυσματικό άθροισμα τριών αξόνων) κατά EN62841:

Κοπή σανίδας (a_{hV}) 10,9 m/s², αβεβαιότητα (K) 1,5 m/s²

Κοπή ξύλινων δοκών (a_{hD}) 10,7 m/s², αβεβαιότητα (K) 1,5 m/s²

Δήλωση συμμόρφωσης EK

ΟΔΗΓΙΑ ΣΧΕΤΙΚΑ ΜΕ ΤΑ ΜΗΧΑΝΗΜΑΤΑ



SFMCS305 - Πριόνι χειρός με μπαταρία

Η Stanley Europe δηλώνει ότι αυτά τα προϊόντα που περιγράφονται στα "τεχνικά χαρακτηριστικά" συμμορφώνονται με τα εξής:

2006/42/EK, EN62841-1:2015, EN 62841-2-11:2016+A1:2020.

Αυτά τα προϊόντα συμμορφώνονται επίσης με την Οδηγία, 2014/30/EE και 2011/65/EE. Για περισσότερες πληροφορίες, παρακαλείστε να επικοινωνήσετε με την Black & Decker στην παρακάτω διεύθυνση ή να ανατρέξετε στο πίσω μέρος του χειριδίου.

Για περισσότερες πληροφορίες, παρακαλείστε να επικοινωνήσετε με την STANLEY FATMAX στην παρακάτω διεύθυνση ή να ανατρέξετε στο πίσω μέρος του χειριδίου. Ο κάτωθι υπογεγραμμένος είναι υπεύθυνος για την κατάρτιση του τεχνικού φακέλου και δηλώνει τα παρόντα εκ μέρους της STANLEY FATMAX.

Patrick Diepenbach

Patrick Diepenbach

Γενικός Διευθυντής, Μπενελούξ
STANLEY FATMAX,

Egide Walschaertsstraat 14-18
2800 Mechelen, Belgium (Βέλγιο)

20/05/2022

Εγγύηση

Η Stanley Fat Max είναι σίγουρη για την ποιότητα των προϊόντων της και προσφέρει στους καταναλωτές εγγύηση 12 μηνών από την ημερομηνία αγοράς. Αυτή η εγγύηση αποτελεί πρόσθετο δικαίωμά σας και δεν ζημιώνει τα νόμιμα δικαιώματά σας. Η εγγύηση ισχύει εντός της επικράτειας των χωρών μελών της Ευρωπαϊκής Ένωσης, της Ευρωπαϊκής Ζώνης Ελεύθερων Συναλλαγών και του Ηνωμένου Βασιλείου. Για να υποβάλετε αξίωση βάσει της εγγύησης, η αξίωση θα πρέπει να είναι σύμφωνη με τους Όρους και προϋποθέσεις της Stanley Fat Max και θα χρειαστεί να υποβάλετε απόδειξη αγοράς στον πωλητή ή σε εξουσιοδοτημένο αντιπρόσωπο επισκευών.

Μπορείτε να δείτε τους Όρους και προϋποθέσεις της εγγύησης 1 έτους της Stanley Fat Max και την τοποθεσία του πλησιέστερου εξουσιοδοτημένου αντιπροσώπου σέρβις, στο Internet στη διεύθυνση www.2helpU.com, ή επικοινωνώντας με το τοπικό σας γραφείο Stanley Fat Max στη διεύθυνση που υποδεικνύεται στο παρόν χειριδίδιο. Επισκεφθείτε τον ιστότοπό μας www.stanley.eu/3 για να καταχωρίσετε το καινούργιο προϊόν Stanley Fat Max που αποκτήσατε και για να λαμβάνετε ενημερώσεις σχετικά με νέα προϊόντα και ειδικές προσφορές.

België/Belgique	Stanley Fat Max E. Walschaertstraat 14-16 2800 Mechelen Belgium	De. Tel. +32 70 220 065 Fr. Tel. +32 70 220 066 Fax +32 15 473 799 www.stanleytools.eu Enduser.be@SBDinc.com
Danmark	Stanley Fat Max Farveland 1B 2600 Glostrup	Tel. 70 20 15 10 Fax 70 22 49 10 www.stanleyworks.dk
Deutschland	Stanley Fat Max Richard Klinger Str. 11, D - 65510 Idstein	Tel. 06126 21-1 Fax 06126 21-2770
Ελλάδα	Stanley Fat Max. Στράβωνος 7 & Λεωφ. Βουλιαγμένης 159 Γλυφάδα 166 74 - Αθήνα	Τηλ. +30 210 8981-616 Φαξ +30 210 8983-285 www.stanleyworks.gr
España	Stanley Fat Max. Parc de Negocis "Mas Blau" Edificio Muntadas, c/Bergadá, 1, Of. A6 08820 El Prat de Llobregat (Barcelona)	Tel. 934 797 400 Fax 934 797 419 respuesta.postventa@sbdinc.com www.stanleyworks.es
France	Stanley Fat Max 5 allée des Hêtres B.P. 30084 69579 Limonest Cédex	Tel. 04 72 20 39 20 Fax 04 72 20 39 00 www.stanleyouillage.fr
Helvetia	Stanley Fat Max In der Luberzen 40 8902 Urdorf	Tel. 01 730 67 47 Fax 01 730 70 67 www.stanleyworks.de
Italia	Stanley Fat Max EnergyPark-Building 03 sud, Via Monza 7/A 20871 Vimercate (MB)	Tel. 039-9590200 Fax 039-9590313 www.stanley.it
Nederland	Stanley Fat Max Joulehof 12, 4600 RG Bergen op Zoom	Tel. +31 164 283 065 Fax +31 164 283 200 Enduser.NL@SBDinc.com
Norge	Stanley Fat Max Postboks 4613, Nydalen 0405 Oslo	Tlf. 45 25 13 00 Fax 45 25 08 00
Österreich	Stanley Fat Max Oberlaaerstraße 248, A-1230 Wien	Tel. 01 66116-0 Fax 01 66116-614 www.stanleyworks.de
Portugal	Stanley Fat Max Centro de Escritórios de Sintra Avenida Almirante Gago Coutinho, 132/134, Edifício 142710-418 Sintra 2710-418 Lisboa	Tel. 214667500 Fax 214667575 resposta.posvenda@sbdinc.com
Suomi	Stanley Fat Max Tekniikantie 12, 02150 Espoo	Puh. 010 400 430 Faksi 0800 411 340 www.stanleyworks.fi
Sverige	Stanley Fat Max Box 94, 431 22 Mölndal	Tel. 031-68 61 00 Fax 031-68 60 08
Türkiye	Stanley Fat Max KALE Hırdavat ve Makina A.Ş. Deftardar Mah. Savaklar Cad. No:15 Edirnekapı / Eyüp / İSTANBUL 34050	Puh. 0212 533 52 55 Faks 0212 533 10 05 www.stanleyworks.fi
United Kingdom	Stanley Fat Max 270 Bath Road Slough, Berkshire SL1 4XD	Tel. +44 (0)1753 511234 Fax +44 (0)1753 551155 www.stanleytools.co.uk
Middle East & Africa	Stanley Fat Max P.O.Box - 17164 Jebel Ali (South Zone), Dubai, UAE	Tel. +971 4 8127400 Fax +971 4 8127036 www.stanleyworks.ae