



Bodo

ART.NR. 120943, 120944, 120945, 120946

- NO BRUKER- OG MONTERINGSVEILEDNING**
- SV BRUKS- OCH MONTERINGSANVISNING**
- FI KÄYTTÖ -JA ASENNUSOHJE**
- EN USER AND INSTALLATION MANUAL**

NO INNHOLD

Bruker- og monteringsveiledning..... 4-22

SV INNEHÅLL

Bruks- och monteringsanvisning..... 23-41

FI SISÄLLYS

Käyttö- ja asennusohje..... 42-60

EN CONTENTS

User and Installation manual..... 61-79

Denne brukerveiledningen er et viktig driftsdokument beregnet på teknisk personell, vedlikeholds- og driftspersonell.

Håndboken inneholder informasjon om hensikten med Bodo-enheten samt tekniske detaljer, driftsprinsipp, konstruksjon og installasjon samt alle modifikasjoner av

Les brukerveiledningen grundig før du begynner installasjonsarbeidene. Overhold kravene i håndboken for å sikre pålitelig drift og lang levetid for enheten. Ha brukerveiledningen tilgjengelig mens du bruker enheten, i tilfelle du må lese informasjonen om service av enheten på nytt.

Hvis enheten skal brukes av personer (inkludert barn) som mangler erfaring og kunnskap, eller som har nedsatt fysisk, sensorisk eller mental funksjonsevne, må bruken skje under tilsyn eller etter veiledning fra en person med ansvar for sikkerheten.

Hold tilsyn med barn for å sikre at de ikke leker med enheten.

Enheten kan brukes av barn på minst åtte år, og av personer med nedsatt fysisk, sensorisk eller mental funksjonsevne eller manglende erfaring og kunnskap. Dette forutsetter imidlertid at disse personene har fått opplæring i hvordan de bruker enheten på en trygg måte, og forstår risikoene som

enheten.

Teknisk personell og vedlikeholdspersonell må ha teoretisk og praktisk opplæring i ventilasjonssystemer. De skal kunne arbeide i samsvar med regler for sikkerhet på arbeidsplassen samt byggtekniske normer og standarder som gjelder i landet.

er forbundet med enheten.

Rengjøring og vedlikehold skal ikke utføres av barn uten tilsyn av en voksen.

Barn skal ikke leke med enheten.

Forholdsregler må tas for å unngå tilbakestrømning av gasser inn i rommet fra åpen røykgass eller andre forbrenningsanordninger (for vifter for kanaler og skillevegger).

Produktet kan påvirke sikkerheten hvis det er tilstøtende utstyr som forbrenner gass eller annet drivstoff (også i andre rom) fordi strømmen av forbrenningsgasser påvirkes. Slike gasser kan potensielt forårsake karbonmonoksidforgiftning. Når produktet er installert, må gasstrømmen fra annet utstyr testes av en kvalifisert person for å sikre at forbrenningsgasser ikke strømmer tilbake.

Tilkobling til strømmettet skal skje via en frakoblingsanordning som er integrert i det faste ledningsnett, i henhold til reglene for kabling av elektriske enheter. Anordningen skal ha en kontaktseparasjon i alle poler som muliggjør fullstendig frakobling under overspenningskategori III-forhold.

Forsikre deg om at enheten er frakoblet strømmettet

før du fjerner beskyttelsen.

Alt arbeid beskrevet i denne håndboken skal bare utføres av kvalifisert personell som har tilstrekkelig opplæring og er kvalifisert til å installere og vedlikeholde ventilasjonsenheter.

Elektrisk installasjon skal utføres av autorisert elektriker.

Koble fra strømforsyningen før det utføres arbeid på enheten.

Alle krav i brukerveiledningen og alle bestemmelser i alle gjeldende lokale og nasjonale byggetekniske, elektriske og tekniske normer og standarder må følges ved installasjon og drift av enheten.

Koble enheten fra strømforsyningen før tilkobling, service, vedlikehold og reparasjon.

Enheten skal kobles til strømmettet av en kvalifisert elektriker som har autorisasjon for elektriske enheter opptil 1000 V, og som har lest denne brukerveiledningen grundig.

Kontroller enheten for synlige skader på viftehjulet, viftehuset og risten før du begynner installasjonen. Innvendig må viftehuset være fritt for fremmedlegemer som kan skade viftebladene.

Forsikre deg om at viftehuset ikke blir sammenklemt under montering. Deformering av viftehuset kan føre til unødvendig støy eller få motoren til å kile seg fast.

Feil bruk av enheten og ikke-godkjente modifikasjoner er ikke tillatt.

Ikke utsett enheten for ugunstig miljøpåvirkning (regn, sol osv.).

Transportert luft må ikke inneholde støv eller andre faste urenheter, klebrige stoffer eller fibre.

Ikke bruk enheten i et farlig eller eksplosivt miljø som inneholder sprit, bensin, insektmidler eller lignende.

Unngå å lukke eller blokkere inntaks- eller avtrekksventilene, for å sikre effektiv luftstrøm.

Ikke sitt på enheten og ikke plasser gjenstander på den.

Informasjonen i denne brukerveiledningen var korrekt da den ble skrevet.

Selskapet forbeholder seg retten til å endre de tekniske egenskapene, designet eller konfigurasjonen til produktene sine når som helst, for å oppdatere dem med ny teknologi.

Berør aldri enheten med våte eller fuktige hender.

Berør aldri enheten når du er barbeint.

FØR DU INSTALLERER YTTERLIGERE EKSTERNE ENHETER, MÅ DU LESE DE AKTUELLE BRUKERVEILEDNINGENE.

Enheten må avhendes separat ved slutten av produktlevetiden. Ikke kast enheten som usortert husholdningsavfall.

Esken inneholder

Vifte	1 stk.
Ekspansjonsskruer	3 stk.
Skrutrekker av plast (kun Prime-modeller)	1 stk.
Brukerhåndbok	1 stk.
Pappeske	1 stk.
Monteringsmal	1 stk.
Stuss Ø 100 mm	1 stk.
Stuss Ø 125 mm	1 stk.

Kort beskrivelse

Produktet er en aksialvifte for avtrekksventilasjon av små og mellomstore lokaler.

Retningslinjer for bruk

Viften er klassifisert for tilkobling til enfaset AC 100–240 V, 50/60 Hz eller DC 12 V strømforsyning. Parametere for strømforsyning er angitt på emballasjen og/eller merket på viftehuset. Kapslingsgraden mot støv og faste objekter samt vann er IP44.

ADVARSEL! IP-klassen gjelder en montert enhet.

Viften er klassifisert for bruk ved omgivelses-temperaturer fra 1 til 40 °C.

ADVARSEL! Ikke bruk viften utenfor det angitte temperaturområdet.

Enheten er klassifisert som et elektrisk apparat i klasse II (100–240 V, 50 Hz) eller III (12 V) og behøver ikke å jordes.

Ytre mål

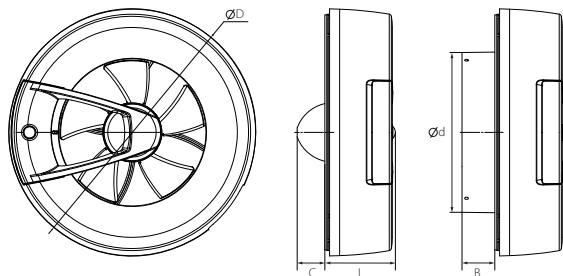

	Mål [mm]				
	Ø d	Ø D	C	L	B
Bodo	100	193	22	55	26
	125				

Varianter av viften

Modell	Funksjoner					
	Fuktighets-sensor	Bevegelses-sensor	Lyssensor	Luftkvalitets-sensor	Temperatur-sensor	Wifi
Bodo Prime	+	+	+	-	+	-
Bodo Supreme	+	+	+	+	-	+

Styring av viften

Bodo Prime styres ved hjelp av en flerposisjonsbryter.

Viktigste driftsmoduser

- Som standard står viften enten stille eller går kontinuerlig på lav hastighet, avhengig av driftsmodusen som er valgt.
- Hvis en eller flere sensorer utløses, bytter viften til hastigheten som er innstilt for den valgte viftemodusen, og går med denne hastigheten til sensorsignalet forsvinner. Når sensorsignalet har forsvunnet, fortsetter viften å gå med høy hastighet i 15 minutter til, før den går tilbake til standardhastigheten. Hvis bevegelses- eller lyssensoren utløses, bytter viften til høy hastighet etter en forsinkelse på 30 sekunder, for å unngå at den slår seg på når noen bare er innom rommet et øyeblikk.

Forhåndsinnstilte parametere for sensor-utløsning

- Fuktighetssensoren er i automatisk modus. Den akkumulerer statistisk informasjon om den naturlige luftfuktigheten i rommet og reagerer bare på plutselige endringer i fuktighetsnivået. Naturlige fuktighetsvariasjoner som skyldes sesongmessige endringer eller værforhold, vil ikke utløse sensoren.
- Temperatursensoren registrerer endringer i romtemperaturen. Den aktiverer viften når romtemperaturen når 28 °C, og slår den av ved 24 °C.
- Bevegelsessensoren reagerer på bevegelse i rommet.
- Lyssensoren er i automatisk modus. Den akkumulerer statistisk informasjon om det naturlige lysnivået i rommet og reagerer bare på plutselige endringer i lysstyrken. Naturlige variasjoner i lysnivå i løpet av dagen vil ikke utløse sensoren.

Viften har åtte forhåndsinnstilte driftsmoduser som velges ved hjelp av en flerposisjonsbryter.

Modus 1: Viften går konstant med en hastighet på 20 m³/h. Hvis bevegelsessensoren eller lyssensoren aktiveres, økes hastigheten til 60 m³/h, og hvis fuktighetssensoren aktiveres, økes den til 90 m³/h.

Modus 2: Viften går i konstant ventilasjonsmodus med en hastighet på 40 m³/h. Hvis bevegelsessensoren eller lyssensoren aktiveres, økes hastigheten til 60 m³/h, og hvis fuktighetssensoren aktiveres, økes den til 90 m³/h.

Modus 3: Viften går i konstant ventilasjonsmodus med en hastighet på 40 m³/h. Hvis fuktighetssensoren aktiveres, økes hastigheten til maksimum.

Modus 4: Viften går i konstant ventilasjonsmodus med en hastighet på 60 m³/h. Hvis fuktighetssensoren aktiveres, økes hastigheten til maksimum.

Modus 5: Viften er i standby modus. Hvis bevegelsessensoren eller lyssensoren aktiveres, starter viften med en hastighet på 60 m³/h, og hvis fuktighetssensoren aktiveres starter den med 90 m³/h.

Modus 6: Viften går i intervallventilasjonsmodus. Den slås på i 30 minutter hver 12. time med en hastighet på 20 m³/h. Hvis bevegelsessensoren eller lyssensoren aktiveres, går viften med en hastighet på 60 m³/h, og hvis fuktighetssensoren aktiveres, går den med 90 m³/h.

Modus 7: Viften er i standby modus. Hvis temperatursensoren aktiveres, starter viften med en hastighet på 90 m³/h. Viften starter ved 28 °C og stanser ved 24 °C.

Modus 8: Viften er i standby modus. Hvis fuktighetssensoren aktiveres, starter viften med maksimum hastighet.

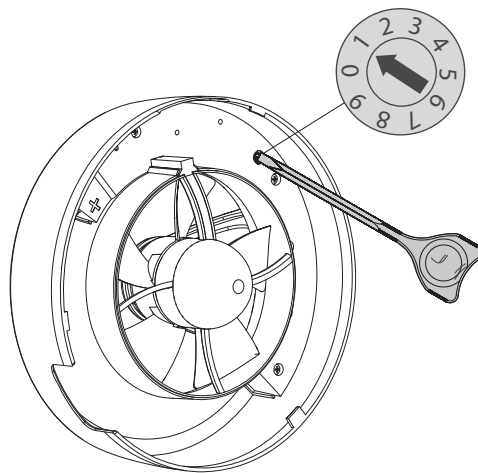

Bodo Supreme styres via en app på mobiltelefon eller nettbrett.

Flexit fans – App Store

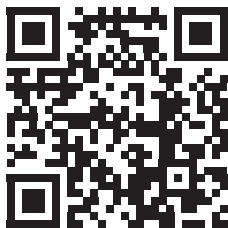

Flexit fans – Google Play

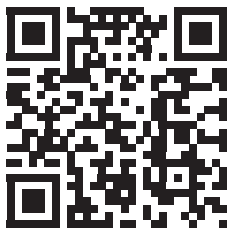

Koble viften til et trådløst tilgangspunkt. Bruk navnet «FAN» + ID-nummer på 16 tegn angitt på kretskortet og viftehuset.

Passordet for tilgangspunktet er: 11111111.

I applikasjonen kan du konfigurere viften til å koble seg til et trådløst hjemmenettverk og en skyserver.

Tekniske spesifikasjoner for wifi

Standard	IEEE 802,11, b/g/n
Frekvensbånd [GHz]	2.4
Sendereffekt [mW] (dBm)	100(+20)
Nettverk	DHCP
WLAN-sikkerhet	WPA, WPA2

Hvis du skal gjenopprette wifi-passordet eller koble til en vifte for å endre innstillinger, må du bruke **konfigurasjonsmodus**. For å aktivere modusen slår du enheten av og på tre ganger ved hjelp av bryteren på viftehuset (2 sek. for av og 2 sek. for på) til LED-indikator begynner å blinke blått.

ADVARSEL! Bruk en ekstern likestrømsbryter til 12 V strømforsyning.

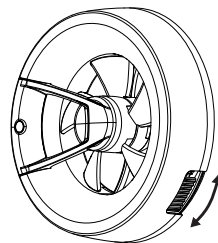

Viktigste moduser

24 timer: Viften går kontinuerlig med valgt hastighet: 20, 40 eller 60 m³/h.

Når en sensor utløses, bytter viften til hastigheten som ble valgt i appen da den aktuelle sensoren ble konfigurert.

Intervallventilasjon: Denne modusen er bare tilgjengelig når 24 timer-modus er deaktivert. Hvis intervallventilasjon-modus er aktivert og ingen sensor blir aktivert i løpet av 24 timer, slås viften på i 30 minutter hver 12. time med hastigheten som er valgt i appen: 20, 40 eller 60 m³/h.

Boost: Viften går på maksimal hastighet iht timer for ettergangstid.

Ikke forstyr: Med denne funksjonen kan du stille inn et tidsintervall der viften ikke reagerer på sensorer.

Sensorer

Fuktighetssensor: Viften har en innebygd fuktighetssensor med følgende driftsmoduser:

- Manuell modus lar deg stille inn fuktighets terskelen fra 40 til 80 prosent. Hvis denne

terskelen overskrides, bytter viften til innstilt hastighet på 60, 90 m³/h eller maksimum.

- Automatisk modus med intelligent fuktighetskontroll endrer terskelverdien for fuktighet automatisk. Viften velger selv den optimale fuktighetstærskelen for rommet der den er installert.

Bevegelsessensor: Hvis bevegelsessensoren utløses, bytter viften til hastigheten som er valgt i appen: 40, 60, 90 m³/t eller maksimum. Når det ikke registreres flere bevegelser blir timer for ettergangstid aktivert. Når timertiden har utløpt går viften tilbake til forrige driftsmodus.

Lyssensor: Lyssensoren er i automatisk modus. Den akkumulerer statistisk informasjon om det naturlige lysnivået i rommet og reagerer bare på plutselige endringer i lysstyrken. Naturlige variasjoner i lysnivå i løpet av dagen vil ikke utløse sensoren. Hvis lyssensoren utløses, blir forsinkelsestimeren aktivert. Etter 30 sekunder bytter viften til hastigheten som er valgt i appen: 40, 60, 90 m³/h eller maksimum. Hvis sensoren oppdager et utilstrekkelig lysnivå går viften tilbake til forrige modus når timer for ettergangstid har telt ned.

Luftkvalitetssensor:

I manuell modus kan du stille inn terskelen for luftkvalitetssensoren til en verdi mellom 50 og 250 på luftkvalitetsindeksen. Verdiene på luftkvalitetsindeksen er nærmere forklart på neste side.

Hvis luftforurensningen overskrider det innstilte nivået, bytter viften til hastigheten som er valgt i appen: 60, 90 m³/h eller maksimum.

Automatisk modus med intelligent luftkvalitetskontroll endrer terskelverdien for luftkvalitet automatisk. Viften velger selv den optimale terskelen for luftkvalitetssensoren og reagerer bare på plutselige endringer i luftkvaliteten i rommet.

Timer for ettergangstid og forsinket start

Timer for ettergangstid konfigureres i appen og holder viften i gang i 5, 15, 30 eller 60 minutter etter at en sensor utløses eller Boost-modus aktiveres.

Forsinkelsestimeren varer i 30 sekunder. Den aktiveres hvis lyssensoren blir utløst for å forhindre at viften slår seg på når noen bare er innom rommet et øyeblikk.

Indeks for klassifisering av luftkvalitet etter nivå av flyktige organiske forbindelser i luften

Indeks	Luftkvalitet	Påvirkning (langsiktig)	Anbefalt tiltak
0—50	Svært god	Frisk luft, best for velværet	Ingen tiltak nødvendig
51—100	God	Irriterer ikke slimhinner eller luftveier og påvirker ikke velværet	Ingen tiltak nødvendig
101—150	Lett forurensning	Kan medføre redusert velvære	Ventilasjon anbefales.
151—200	Middels forurensning	Risiko for betydelig irritasjon av slimhinner og luftveier	Øk ventilasjonen med ren luft.
201—250	Kraftig forurensning	Kan forårsake plager som hodepine	Optimaliser ventilasjonen.
251—350	Svært kraftig forurensning	Risiko for alvorlige helseproblemer	Forurensningen bør identifiseres, selv om det ikke er personer i rommet. Øk ventilasjonen og reduser antall personer i rommet.
> 351	Ekstrem forurensning	Risiko for hodepine og andre nevrotoksiske effekter	Forurensningen bør identifiseres. Unngå at personer oppholder seg i rommet og ventiler så godt som mulig.

Installasjon

Viften kan monteres i tak eller vegg med utløp til en rund ventilasjonskanal med passende diameter. Den skal ikke installeres med direkte utløp/kanal oppover.

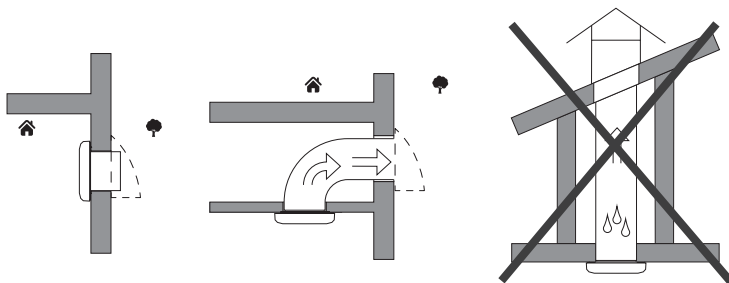

Viften kan installeres i våtromssone 1 (unntatt ved utenpåliggende elektrisk tilkobling med strømledning ovenfra, se neste side), forutsatt at installasjonen og kablingen er i samsvar med IEC 60364-7-701 (gjeldende versjon) og de nasjonale standardene i landet der viften installeres.

Våtromssoner

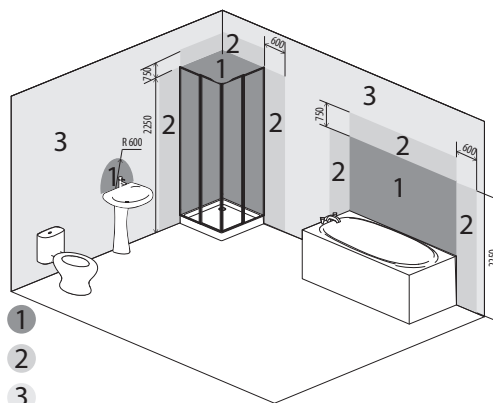

Installering, fremgangsmåte:

1. Slå av strømtilførselen til enheten og forsikre deg om at strømmen er koblet fra. Hvis du bruker en 12 V strømforsyning, installerer du en ekstern likestrømsbryter (medfølger ikke).

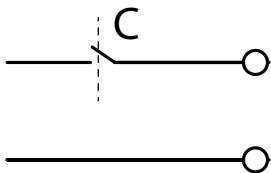

2. Før strømledningen til ventilasjonshullet. Ledningen kan føres inn på baksiden ved toppen eller bunnen av viften (1, 2), eller gjennom toppen av viften (3) hvis ledningen trekkes utenpå veggen/taket.

ADVARSEL! Toppmonteringsmetoden (3) tillater ikke installasjon av viften i våtromssone 1.

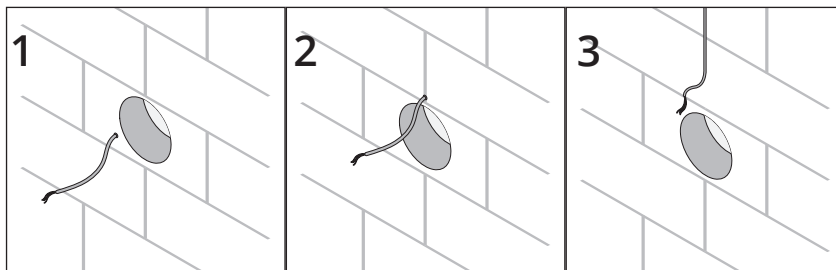

3. Ta av viftehuset og dekselet på bakdelen.

Hvis du skal trekke kabelen ovenfra må du skjære et hull i toppen av viftehuset iht anvisningene.

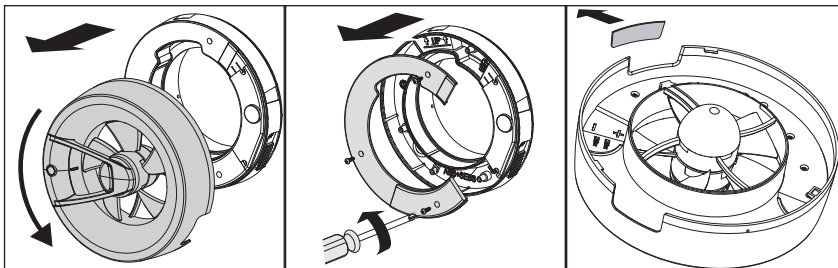

Bruk malen til å markere stedet for skjæring.
Viftehuset har mindre tykkelse der malen skal festes.

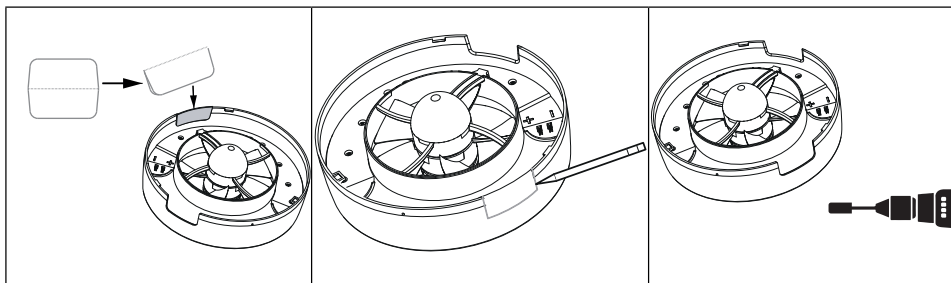

ADVARSEL! Bruk et elektrisk slipeverktøy eller et egnet håndverktøy for å lage hullet.

4. Bruk malen som hjelp til å merke av for skruehullene. Bor hullene og monter viften.

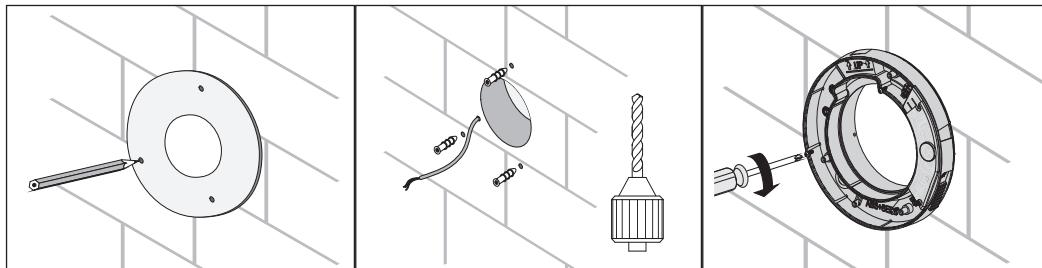

5. Trekk strømledningen gjennom kabelgjennomføringen på valgt måte og koble viften til strømnettet som vist i koblingskjemaet.

110-240 VAC

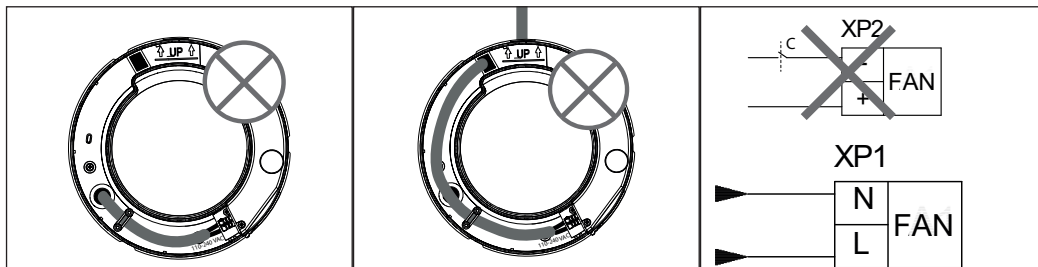

12 V DC

Fjern sperreplugger før tilkoblingsterminal når du kobler til XP2-kontakten.

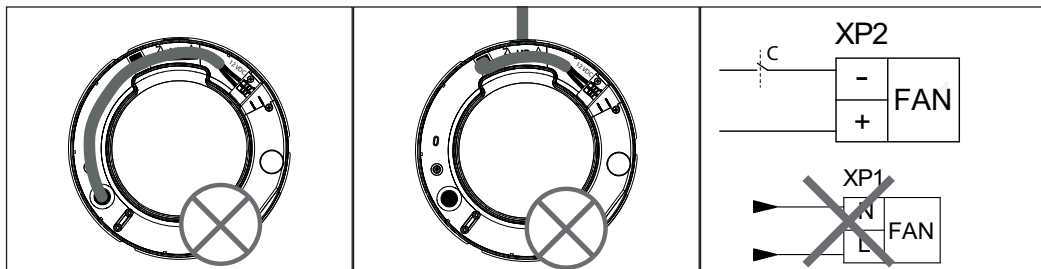

ADVARSEL!

Koble strømforsyningen til enten XP1- eller XP2-kontakten.

Ikke koble til to strømforsyninger samtidig.

6. Monter dekselet og viftehuset igjen.

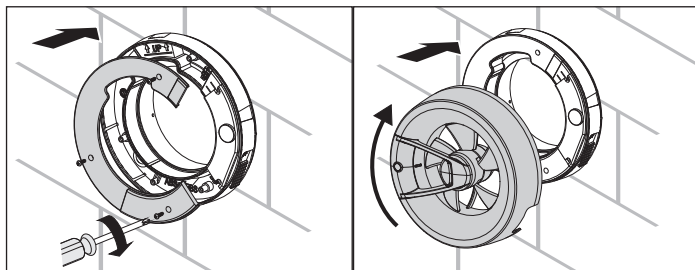

Slå på strømforsyningen til viften.

Teknisk vedlikehold

Viften bør vedlikeholdes minst to ganger i året.

Vedlikehold, fremgangsmåte:

- Koble viften fra strømforsyningen og forsikre deg om at strømmen er slått av.
- Fjern viftehuset og tørk over viften med en tørr klut eller børste.
- Fjern støv og smuss i kanalen.
- Monter viftehuset.
- Koble strømforsyningen til viften.

ADVARSEL! Ikke la vann eller andre væsker komme i kontakt med elektriske komponenter.

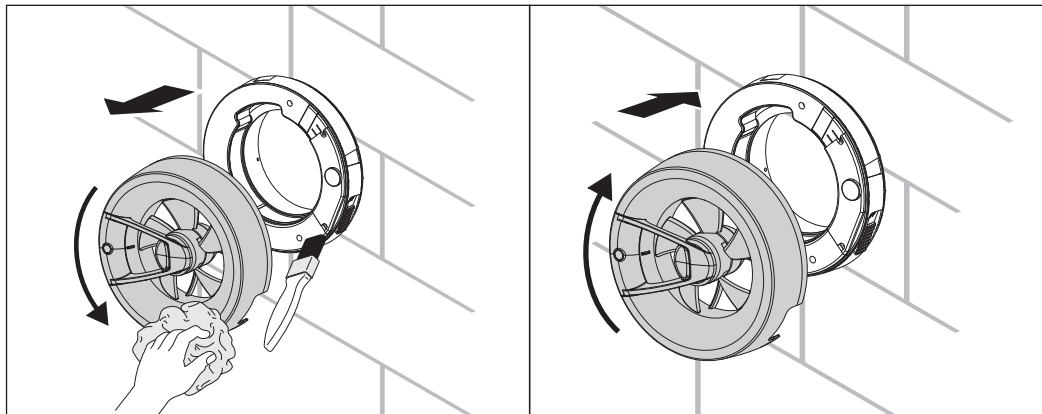

Feilsøking

Problem	Mulige årsaker	Feilsøking
Enheden er koblet til strømmettet, men den reagerer ikke på betjening, og viften roterer ikke.	Ingen strømtilførsel.	Sjekk om strømledningen er riktig tilkoblet. Hvis den er det, feilsøk koblingsfeilen.
	Intern tilkoblingsfeil.	Kontakt selgeren.
Svak luftstrøm.	Ventilasjonssystemet er tilstoppet.	Rengjør ventilasjonssystemet.
Mye støy og vibrasjon.	Viftehjulet er skittent.	Rengjør viftehjulet.
	Viften er dårlig sikret eller feil montert.	Feilsøk monteringsfeilen.
	Ventilasjonssystemet er tilstoppet.	Rengjør ventilasjonssystemet.

Forholdsregler for oppbevaring og transport

- Oppbevar enheten i originalemballasjen fra produsenten i et tørt, lukket og ventilert rom med temperatur mellom 5 og 40 °C og relativ luftfuktighet opptil 70 prosent.
- Oppbevaringsmiljøet må ikke inneholde aggressive damper eller kjemiske blandinger som fører til korrosjon eller deformering av isolasjon og tetninger.
- Bruk egnede løfteanordninger ved håndtering for å unngå skade på enheten.
- Følg kravene som gjelder for håndtering av den spesifikke typen last.
- Enheten kan transporteres i originalemballasjen med et hvilket som helst transportmiddel, forutsatt at den er tilstrekkelig beskyttet mot nedbør og mekanisk skade. Enheten skal alltid transporteres i arbeidsstilling.
- Unngå harde slag, riper og hardhendt håndtering under lasting og lossing.
- Før første oppstart etter transport ved lav temperatur la enheten varme seg opp til driftstemperatur i minst tre timer.

Reklamasjon

ADVARSEL! For at reklamasjonsretten skal være gyldig, må anvisningene i veiledningene følges.

For dette produktet gjelder reklamasjonsrett i henhold til gjeldende salgsbetingelser – forutsatt at produktet er riktig brukt og vedlikeholdt. Reklamasjonsretten kan bortfalle ved feilaktig bruk eller grov forsømmelse av vedlikeholdet av produktet.

Reklamasjon som skyldes feilaktig eller mangelfull montering rettes til det ansvarlige monteringsfirmaet.



Våre produkter er i kontinuerlig utvikling og vi forbeholder oss derfor retten til endringer.

Vi tar også forbehold om eventuelle trykkfeil som måtte oppstå.

Avfallshåndtering



Symbolet på produktet viser at dette produktet ikke må behandles som husholdningsavfall.

Det skal derimot bringes til et mottak for resirkulering av elektrisk og elektronisk utstyr.

Ved å sørge for korrekt avhending av apparatet, vil du bidra til å forebygge de negative konsekvensene for miljø og helse som feil håndtering kan medføre.

For nærmere informasjon om resirkulering av dette produktet, vennligst kontakt kommunen, renovasjonsselskapet eller forretningen der du anskaffet det.

Produkt- og miljø-deklarasjon

Produkt og produksjon samsvarer med gjeldende internasjonale miljøkrav som WEEE og RoHS-direktivet.

EE-produkter (elektriske og elektroniske produkter)

Flexit oppfyller sine forpliktelser i henhold til Avfallsforskriften/EE-forskriften ved å være medlem av følgende returselskap:

- Renas AS for næringsselektro (f.eks. avtrekksvifter, ventilasjonsaggregater)
- El-retur AS for hvitvareelektro (f.eks. baderoms-vifter, kjøkkenventilatorer)

EE-avfall skal ikke kastes sammen med annet avfall, men ved kassering innleveres forhandler eller anvist plass på stedlig deponi/mottak.

SV Viktigt!

Denna bruksanvisning är ett dokument som är avsett för tekniskt kunnig underhålls- och driftpersonal. Bruksanvisningen innehåller information om användningsområde, tekniska detaljer, funktion, design och installation av Bodo-enheten med eventuella modifieringar.

Läs bruksanvisningen noga innan installationsarbetet påbörjas. Följ anvisningarna för att säkerställa en stabil drift och lång hållbarhet. Spara bruksanvisningen och se till att den finns till hands när service ska utföras.

Denna enhet är inte avsedd att användas av personer (inklusive barn) med nedsatt fysisk, sensorisk eller mental förmåga eller brist på erfarenhet och kunskap, om de inte övervakas eller instrueras av en person som ansvarar för deras säkerhet.

Se till att barn inte leker med produkten.

Denna enhet kan användas av barn från åtta år och av personer med nedsatt fysisk, sensorisk eller mental förmåga eller brist på erfarenhet eller kunskap, om de står under uppsikt eller har fått instruktioner som rör säker användning av enheten och förstår vilka risker som användning medför. Barn får inte rengöra eller underhålla produkten utan vuxens överinseende.

Tekniker och underhållspersonal ska ha teoretisk och praktisk utbildning inom ventilationssystem, de ska följa de säkerhetsbestämmelser som gäller på arbetsplatsen och de byggnormer och standarder som gäller i det aktuella landet.

Låt inte barn leka med produkten.

Försiktighetsåtgärder ska vidtas för att undvika att gaser flödar in i rummet från en öppen ventilationskanal eller från andra apparater som förbränner bränsle.

Produkten kan påverka säkerheten om det finns intilliggande utrustning som förbränner gas eller andra bränslen (inklusive i andra rum) eftersom flödet av förbränningsgaser påverkas. Sådana gaser kan potentiellt orsaka kolmonoxidförgiftning. När produkten installerats ska gasflödet från annan utrustning testas av en behörig person så att det säkerställs att förbränningsgaser inte flödar tillbaka.

Anslutning till elnätet ska göras via en brytare som är integrerad i det fasta ledningssystemet och som uppfyller reglerna gällande anslutning av elapparater. Alla poler ska vara separerade så att de kan frångkopplas helt i enlighet med kraven för överspänningskategori III.

Se till att enheten är bortkopplad från elnätet innan skyddet tas bort.

De moment som beskrivs i denna handbok får

endast utföras av behörig personal med lämplig utbildning och rätt kvalifikationer för installation, elanslutning och underhåll av ventilationsutrustning. Elinstallation ska utföras av auktoriserad elektriker. Koppla bort strömmen innan något görs med produkten.

Vid installation och drift av enheten ska alla instruktioner som anges i bruksanvisningen följas, liksom lokala och nationella normer och standarder gällande konstruktion, elektronik och teknik. Koppla bort enheten från strömförsörjningen innan anslutnings-, service-, underhålls- och reparationsarbeten påbörjas.

Anslutning till elnätet ska utföras av behörig tekniker med tillstånd att arbeta med elektrisk utrustning upp till 1000 V. Läs bruksanvisningen noga innan arbetet påbörjas.

Kontrollera om enheten har några skador på impellern, höljet eller gallret innan installationen påbörjas. Höljets inre ska vara fritt från främmande föremål som kan skada impellerbladen.

Se till att höljet inte blir intryckt när enheten monteras! Ett deformerat hölje kan orsaka motorstopp och högt buller.

Felaktig användning av enheten och obehöriga modifieringar är inte tillåtna.

Utsätt inte enheten för skadlig väderpåverkan från regn, sol etc.

Den luft som leds genom enheten får inte innehålla damm eller andra fasta föroreningar, klibbiga ämnen eller fibermaterial.

Använd inte enheten i en riskutsatt eller explosiv miljö där det förekommer sprit, bensin, insektsmedel osv.

För att säkerställa ett effektivt luftflöde får till- och frånluftsventilerna inte blockeras eller stängas.

Sitt inte på enheten och placera inte föremål på den. Informationen i denna bruksanvisning var korrekt vid

den tidpunkt då dokumentet utarbetades. Företaget förbehåller sig rätten att när som helst modifiera sina produkters tekniska egenskaper, design eller konfiguration i takt med att tekniken utvecklas.

Vidrör aldrig enheten med blöta eller fuktiga händer.

Vidrör aldrig enheten när du är barfota.

LÄS RELEVANTA BRUKSANVISNINGAR INNAN EXTERNA TILLBEHÖR MONTERAS.

Produkten ska källsorteras när den blivit uttjänt.

Den ska inte sorteras som hushållsavfall.

Förpackningens innehåll

Fläkt	1 st.
Skrubar med plugg	3 st.
Skruvmejsel av plast (endast Arc-modeller)....	1 st.
Bruksanvisning	1 st.
Förpackning	1 st.
Monteringsmall	1 st.
Ø 100 mm stos.....	1 st.
Ø 125 mm stos.....	1 st.

Kort beskrivning

Produkten är en axial fläkt för frånluftsventilation i mindre och medelstora utrymmen.

Användning

Fläkten är klassificerad för anslutning till enfas AC 100–240 V/50–60 Hz eller DC 12 V.

Uppgifter om elanslutning anges på förpackningen och/eller etiketten på enhetens hölje.

Produkten har skyddsklassning IP44 mot inträngning till känsliga delar och vatteninträngning.

WARNING! IP-klassningen gäller monterad enhet.

Klassningen gäller vid drift i temperaturer mellan +1 °C och +40 °C.

WARNING! Kör inte fläkten om det är kallare eller varmare än specifikationen.

Enheten klassas som en elektrisk apparat klass II (100-240 V, 50 Hz) eller klass III (12 V) och kräver ingen jordning.

Mått

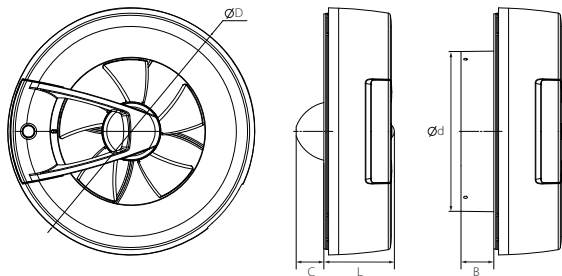

	Mått [mm]				
	Ø d	Ø D	C	L	B
Bodo	100	193	22	55	26
	125				

Fläktvarianter

Modell	Funktioner					
	Fuktsensor	Rörelsesensor	Ljussensor	Luftkvalitets-sensor	Temperatur-sensor	Wifi
Bodo Prime	+	+	+	-	+	-
Bodo Supreme	+	+	+	+	-	+

Fläktstyrning

Bodo Prime styrs via en multifunktionsväljare.

Driftlägen

- Som standard körs fläkten kontinuerligt på låg hastighet eller så står den stilla, beroende på vilket driftläge som valts.
- Om en eller flera sensorer triggas ändras hastigheten till valt läge och fläkten körs tills sensorn inte längre skickar signaler. När signalen upphört fortsätter fläkten att köra på hög hastighet i ytterligare 15 minuter, för att sedan återgå till standardhastighet. Om rörelse- eller ljussensorn triggas börjar fläkten gå med hög hastighet. Detta sker med en fördröjning 30 sekunder för att förhindra att läget ändras om någon besöker rummet kortvarigt.

Förinställda sensorparametrar

- Fuktsensorn används i automatiskt läge. Sensorn ackumulerar statistik om den naturliga fuktnivån i rummet och reagerar endast på plötsliga fuktförändringar. Naturliga variationer av fuktighet som beror på årstids- eller väderväxlingar triggas inte sensorn.
- Temperatursensor. Registrerar förändringar av rumstemperaturen. Aktiveras när rumstemperaturen når 28 °C och avaktiveras vid 24 °C.
- Rörelsesensor. Sensorn känner av rörelser i rummet.
- Ljussensorn används i automatiskt läge. Den ackumulerar statistik om den naturliga ljusstyrkan i rummet och reagerar endast på plötsliga ljusförändringar. Sensorn triggas inte av naturliga ljusförändringar under dygnet.

Fläkten har 8 förinställda driftlägen som regleras med en multifunktionsväljare.

Läge 1: fläkten körs i ett konstant ventilationsläge med hastigheten 20 m³/h; rörelsesensorn och ljussensorn är aktiva och ökar till 60 m³/h och fuktsensorn till 90 m³/h.

Läge 2: fläkten körs i ett konstant ventilationsläge med hastigheten 40 m³/h; rörelsesensorn och ljussensorn ökar till 60 m³/h och fuktsensorn till 90 m³/h.

Läge 3: fläkten körs i ett konstant ventilationsläge med hastigheten 40 m³/h; fuktsensorn ökar till max hastighet.

Läge 4: fläkten körs i ett konstant ventilationsläge med hastigheten 60 m³/h; fuktsensorn ökar till max hastighet.

Läge 5: fläkten är i standbyläge. Den startas av signaler från sensorer. Rörelse- och ljussensorn ökar hastigheten till 60 m³/h och fuktsensorn till 90 m³/h.

Läge 6: fläkten körs i intervalläge: fläkten sätts på i 30 minuter var 12:e timme med en hastighet på 20 m³/h; rörelsesensorn och ljussensorn är aktiverade. De ökar hastigheten till 60 m³/h och fuktsensorn till 90 m³/h.

Läge 7: fläkten är i standbyläge. temperatursensorn aktiverar 90 m³/h; fläkten sätts på vid 28 °C och stannar vid 24 °C.

Läge 8: fläkten är i standbyläge. Startas på en signal från fuktsensorn med max hastighet.

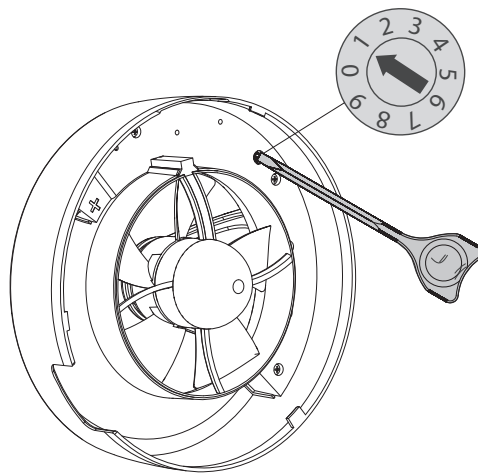

Bodo Supreme styrs via en mobilapp.

Flexit fans- App Store

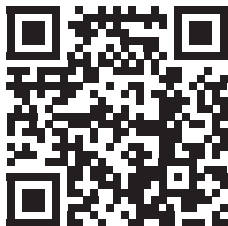

Flexit fans – Google Play

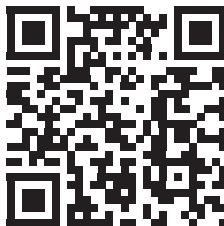

Anslut fläkten till en Wi-Fi-accesspunkt med namnet (FAN: + 16 tecken långt ID-nummer) som visas på kontrollpanelen och fläkthöljet.

Lösenordet till Wi-Fi-accesspunkten är:

11111111.

I appen kan du konfigurera fläkten och ansluta den via ett hemmanätverk och en molnserver.

Wi-Fi, tekniska data

Standard	IEEE 802,11, b/g/n
Frekvensband [GHz]	2.4
Transmissionsspänning [mW] (dBm)	100(+20)
Nätverk	DHCP
WLAN-säkerhet	WPA, WPA2

Via inställningsläget kan WiFi-lösenordet återställas och **fläktnställningarna** ändras. För att detta läge ska aktiveras ska enheten slås av/på tre gånger via brytaren på höljet (avslagen 2 sekunder och påslagen 2 sekunder) tills LED-lampan börjar blinka blått.

WARNING! Använd en extern DC-brytare för 12 V-ström.

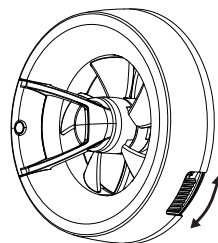

Huvudlägen

24 timmar: Fläkten körs kontinuerligt på vald hastighet: 20, 40 eller 60 m³/h.

När sensorerna triggas byter fläkten till den hastighet som valts i appen när den aktuella sensorn konfigurerades.

Intervallventilation: Detta läge är endast tillgängligt när 24-timmarsläget är avstängt. När intervallventilation aktiveras, och ingen sensor aktiverats på 24 timmar, slås fläkten på var 12:e timme med den hastighet som valts i appen: 20, 40 eller 60 m³/h.

Boost: Fläkten körs på maxhastighet tills avstängningstimmern byter läge.

Stör inte: Med denna funktion kan du ställa in en tidsperiod då fläkten inte ska reagera på sensorer.

Sensorer

Fuktsensor: Fläkten har en inbyggd fuktsensor som har följande driftlägen:

- Manuellt läge där du kan ställa in gränsen för fuktighet från 40–80 %. Om gränsen överskrids byter fläkten till inställd hastighet (60, 90 m³/h eller max).

- Auto – intelligent fuktighetskontroll. Detta läge ändrar gränsvärdet för fuktighet automatiskt, dvs. att fläkten väljer en optimal fuktgräns för det rum där den är installerad.

Rörelsesensor: När rörelsesensorn triggas byter fläkten till den hastighet som valts i appen (40, 60, 90 m³/h eller max). När inga rörelser registreras aktiveras avstängningstimmern. När timern räknat ner återgår fläkten till föregående driftläge.

Ljussensor: Ljussensorn används i automatiskt läge. Den ackumulerar statistik om den naturliga ljusstyrkan i rummet och reagerar endast på plötsliga ljusförändringar. Sensorn triggas inte av naturliga ljusförändringar under dygnet. När ljussensorn triggas aktiveras timer för fördröjd start som räknar ner i 30 sekunder, därefter återgår fläkten till den hastighet som valts i appen (40, 60, 90 m³/h eller max). Om sensorn registrerar en otillräcklig ljusnivå växlar fläkten till föregående läge efter att timern räknat ner.

Luftkvalitetssensor:

I manuellt läge kan du ställa in gränsvärdet för luftkvalitet baserat på luftkvalitetsindex från 50 till 250 enheter. En förklaring till luftkvalitetsindex finns på nästa sida. Om luftföroreningarna överstiger inställd nivå växlar fläkten över till den hastighet som valts i appen (60, 90 m³/h eller max).

Auto – intelligent luftkvalitetskontroll. I detta läge ändras gränsvärdet för luftkvalitet automatiskt. Fläkten avgör automatiskt det optimala gränsvärdet för luftkvalitetssensorn som då enbart reagerar på plötsliga förändringar av rummets luftkvalitet.

Timer:

Timern för avstängning ställs in i appen. Den är programmerad för att hålla fläkten igång 5, 15, 30 eller 60 minuter när en sensor triggas eller boost läget slås på.

Timer för fördröjd start är alltid inställd på 30 sekunder. Nedräkningen aktiveras när ljussensorn triggas för att förhindra att fläkten slås på om någon besöker rummet kortvarigt.

Index för klassificering av luftkvalitet (IAQ) baseras på mängden flyktiga organiska föreningar luften

IAQ-index	Luftkvalitet	Påverkan (långsiktigt)	Rekommenderad åtgärd
0—50	Utmärkt	Frisk luft; för bästa välmående	Ingen åtgärd krävs
51—100	Bra	Irriterar inte slemhinnor eller luftvägar och påverkar inte välmåendet	Ingen åtgärd krävs
101—150	Milda föroreningar	Kan orsaka försämrat välmående	Ventilation rekommenderas
151—200	Medelhöga föroreningar	Risk för märkbar påverkan på slemhinnor och luftvägar	Ökad ventilation med frisk luft
201—250	Allvarliga föroreningar	Exponering kan orsaka exempelvis huvudvärk	Optimerad ventilation
251—350	Mycket allvarliga föroreningar	Risk för allvarliga hälsoproblem	Om denna nivå uppnås ska föroreningarna identifieras, även om människor inte vistas i rummet, ökad ventilation och färre besök i rummet
> 351	Extrema föroreningar	Risk för huvudvärk, andra neurotoxiska effekter	Identifiera föroreningarna, minska närvaron i rummet och ventileras så mycket som möjligt

Installation

Fläkten kan installeras i taket eller på väggen med frånluftsuttag till en rund luftkanal med lämplig diameter.
Kanalen för frånluft får inte installeras rakt uppåt.

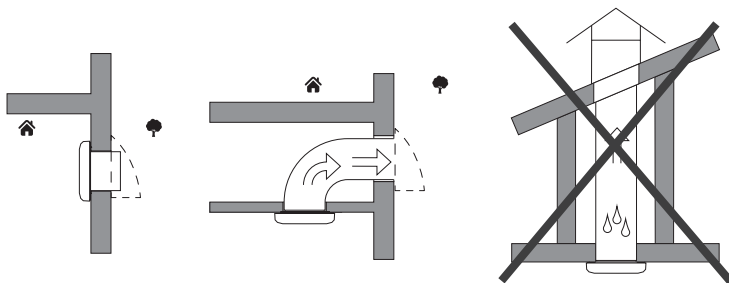

Fläkten kan installeras i våtrumszon 1 (förutom vid synlig elektrisk anslutning med strömkabel uppifrån, se nästa sida), förutsatt att installation och kabeldragning görs i enlighet med IEC 60364-7-701 (nuvarande version) samt i enlighet med de standarder som gäller i aktuellt land.

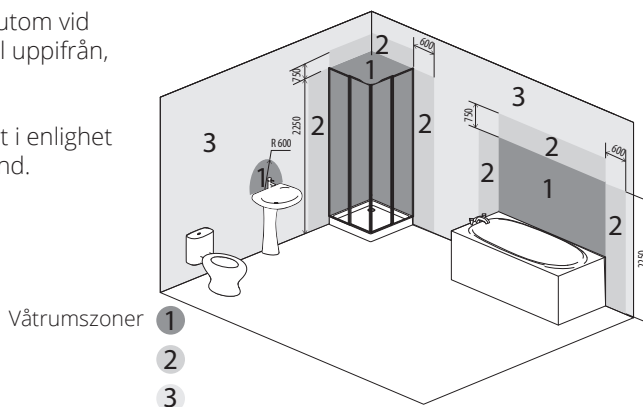

Moneringssteg:

1. Bryt strömförsörjningen till enheten och se till att strömbrytaren är i läge av. Om matningsspänningen är 12 V ska en extern DC-brytare installeras (medföljer inte i förpackningen).

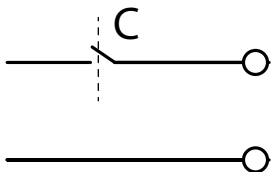

2. Led strömkabeln till ventilationshålet. Kabeln kan föras in baktill i toppen eller botten av fläkten (1, 2), eller genom toppen av fläkten (3) om kabeln dras utanför väggen/taket.

WARNING! Med metod 3 kan fläkten inte installeras i våtrumszon 1.

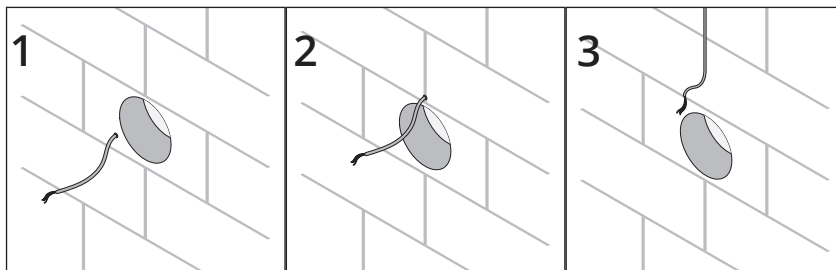

3. Ta bort frontpanelen från fläkten.

Om kabeln ska dras ovanifrån måste det göras ett hål längst upp på fläktens frontpanel enligt fördjupningar.

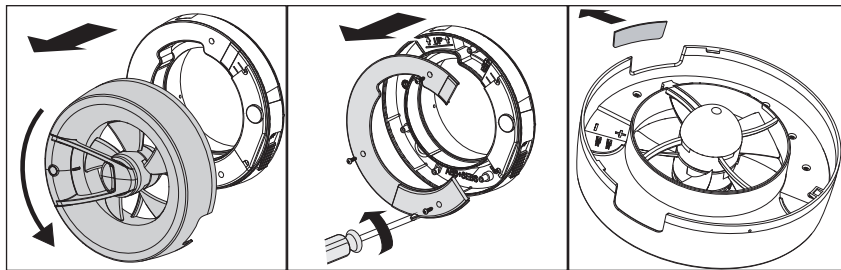

Använd mallen för att markera platsen för skärning. Frontpanelen har mindre tjocklek där mallen ska fästas.

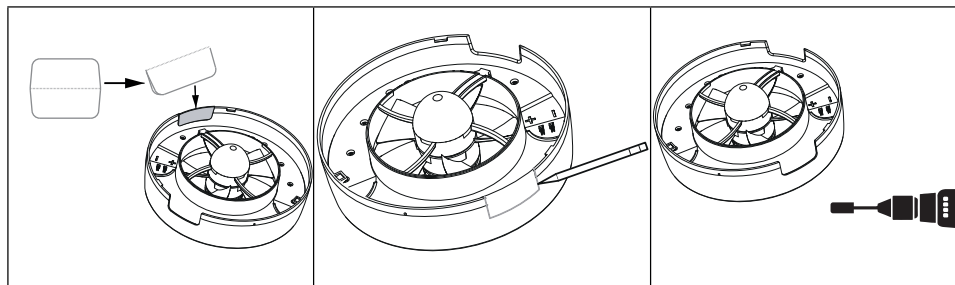

WARNING! Använd ett elektriskt slipverktyg eller ett lämpligt handverktyg för att göra hålet.

4. Använd mallen och gör en markering, borra hål och montera fläkten.

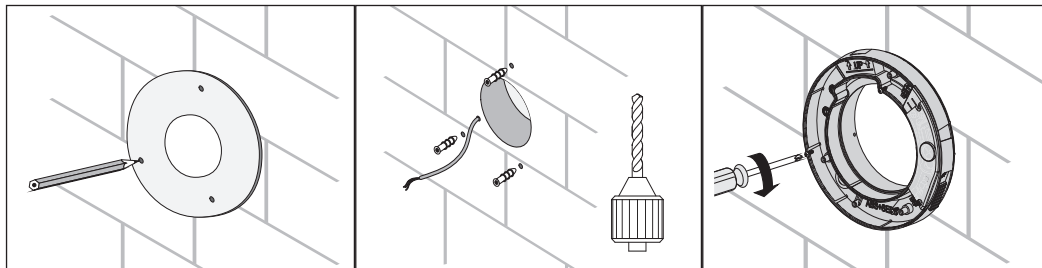

5. För strömkabeln genom kabelgenomföringen och anslut fläkten till elnätet enligt beskrivningen i kopplingsschemat.

110-240 VAC

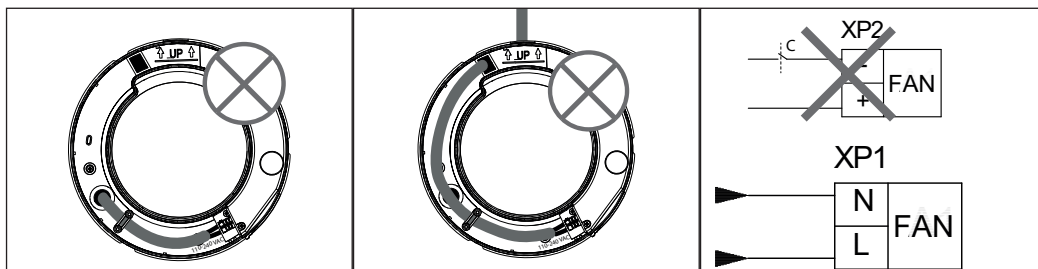

12 V DC

Ta bort blockerings pluggarna innan du ansluter till XP2-kontakten.

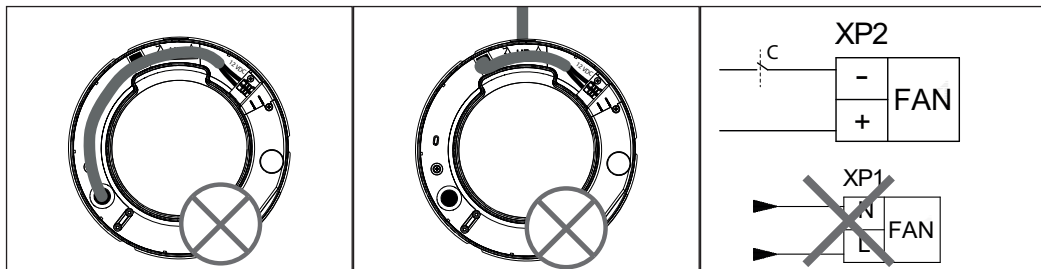

WARNING!

Strömkabeln ska anslutas till kontakt XP1 eller XP2.
Anslut inte två strömkablar samtidigt.

6. Montera tillbaka höljet och frontpanelen på fläkthuset.

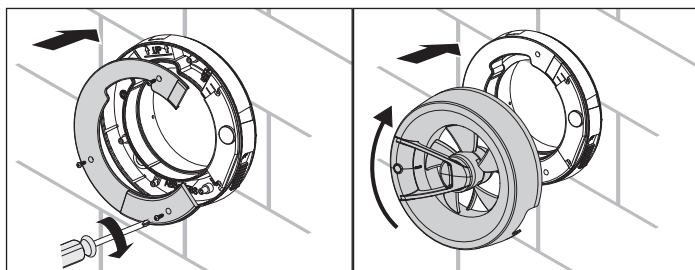

Anslut fläkten till elnätet.

Tekniskt underhåll

Fläkten ska underhållas minst en gång i halvåret.

Steg vid underhåll:

- Koppla bort strömmen från fläkten och se till att fläkten är avstängd.
- Ta bort frontpanelen, torka av fläkten med en torr trasa eller borste.
- Avlägsna damm och smuts från kanalen.
- Montera frontpanelen på fläkten.
- Anslut fläkten till elnätet.

WARNING! Se till att inte vatten eller vätskor kommer i kontakt med de elektroniska komponenterna.

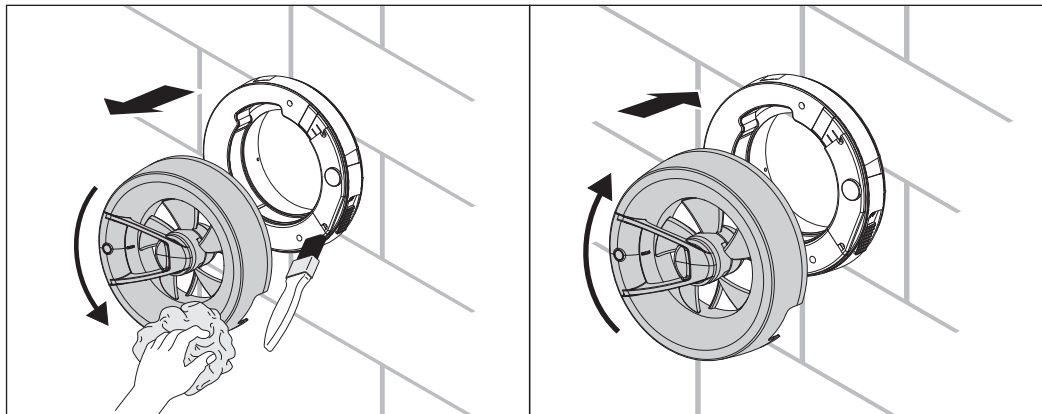

Felsökning

Problem	Möjliga orsaker	Felsökning
Enheten är ansluten till elnätet men fläkten roterar inte och den svarar inte på några kommandon.	Ingen strömförsörjning.	Kontrollera att strömkabeln har ansluts korrekt. Felsök annars anslutningsfelet.
	Internt anslutningsfel.	Kontakta återförsäljaren.
Lågt luftflöde.	Ventilationssystemet är igensatt.	Rengör ventilationssystemet.
Låter högt och vibrerar.	Impellern är igensatt.	Rengör impellern.
	Fläkten är inte ordentligt eller korrekt fastsatt.	Kontrollera monteringen.
	Ventilationssystemet är igensatt.	Rengör ventilationssystemet.

Förvaring och transporter

- Produkten ska förvaras i originalförpackningen i ett torrt, ventilerat utrymme med en temperatur på +5 °C till + 40 °C och en relativ luftfuktighet på högst 70 %.
- I förvaringsutrymmet får det inte förekomma frätande ångor eller kemiska föreningar som kan orsaka korrosion eller deformera isoleringar och tätningar.
- Använd lämplig lyftanordning vid hantering och förvaring för att förhindra att enheten skadas.
- Hantera produkten i enlighet med de föreskrifter som gäller för denna typ av kolla.
- Enheten kan transporteras i originalförpackningen med valfritt transportsätt under förutsättning att det finns ordentligt skydd mot fall och mekanisk skada. När enheten transporteras ska den alltid vara rättvänd.
- Undvik hårda slag, repor och omild hantering under lastning och lossning.
- När enheten transporterats i låg temperatur ska den stå i rumstemperatur i minst 3 timmar innan den startas.

Reklamation

WARNING! För att reklameringsrätten ska gälla måste instruktionerna i anvisningen följas.

För den här produkten gäller reklameringsrätt i enlighet med gällande försäljningsvillkor – under förutsättning att produkten används och underhålls korrekt.

Reklameringsrätten kan bortfalla vid felaktig användning eller grov försummelse av produktens underhåll.

Reklamation som beror på felaktig eller bristande montering ska riktas till ansvarigt monteringsföretag.



Våra produkter utvecklas ständigt och vi förbehåller oss därför rätten till ändringar.

Vi reserverar oss även för eventuella tryckfel som kan uppstå.

Avfallshantering



Symbolen på produkten visar att denna produkt inte får behandlas som hushållsavfall, utan den ska lämnas där man återvinner elektrisk och elektronisk utrustning.

Genom att sörga för korrekt avfallshantering av apparaten kommer du att bidra till att förebygga de negativa konsekvenserna för miljö och hälsa som felaktig hantering kan leda till.

Kontakta kommunen, renhållningsbolaget eller den affär där du har köpt produkten för mer information om återvinning av denna produkt.

Produkt- och miljö- deklaration

Produkt och produktion uppfyller gällande internationella miljökrav som WEEE och RoHS-direktivet.

EE-produkter (elektriska och elektroniska produkter)

Flexit uppfyller sina förpliktelser i enlighet med avfallsförordningen/EE-föreskriften.

EE-avfall får inte kastas tillsammans med annat avfall, utan ska lämnas till återförsäljare eller anvisad plats för deponering/insamling.

FI Tärkeää!

Tämä käyttöohje on pääasiallinen käyttöohje, joka on tarkoitettu tekniselle henkilöstölle, huoltohenkilöstölle ja käyttöhenkilöstölle.

Oppaassa on tietoja Bodo-yksikön käyttötarkoituksesta, teknisistä yksityiskohdista, toimintaperiaatteesta, mallista ja asennuksesta sekä kaikista sen muutoksista.

Lue käyttöopas huolellisesti ennen asennustöiden jatkamista. Oppaan vaatimusten noudattaminen varmistaa laitteen luotettavan toiminnan ja pitkän käyttöiän. Pidä käyttöohje saatavilla niin kauan kuin käytät laitetta. Saatat joutua lukemaan tuotteen huoltotiedot uudelleen.

Tätä laitetta ei ole tarkoitettu sellaisten henkilöiden käytettäväksi (mukaan lukien lapset), joiden fyysiset, aistinvaraiset tai henkiset valmiudet ovat heikentyneet tai joilla ei ole kokemusta tai tietoa laitteen käytöstä, ellei heidän turvallisuudestaan vastaava taho ole antanut heille ohjausta tai ohjeita yksikön käytöstä.

Lapsia tulee valvoa, jotta he eivät leiki laitteen kanssa.

Tätä laitetta voivat käyttää vähintään 8-vuotiaat lapset ja henkilöt, joiden fyysiset, aistinvaraiset tai henkiset valmiudet ovat heikentyneet tai joilla ei ole kokemusta tai tietoa laitteen käytöstä, jos heitä

Teknisellä ja huoltohenkilöstöllä on oltava teoreettinen ja käytännön koulutus ilmanvaihtojärjestelmien alalta ja heidän on voitava työskennellä työpaikan turvallisuussäntöjen sekä maan alueella sovellettavien rakennusnormien ja -standardien mukaisesti.

valvotaan tai heitä on ohjeistettu laitteen turvalliseen käyttöön ja he ymmärtävät siihen liittyvät vaarat.

Lapset eivät saa suorittaa puhdistusta ja käyttäjän huoltoa ilman valvontaa.

Lapset eivät saa leikkiä laitteella.

On ryhdyttävä varotoimiin, jotta kaasut eivät pääse takaisin huoneeseen kaasua tai muiden polttoainetta polttavien laitteiden avoimesta savuhormista.

Laite voi haitata kaasua tai muita polttoaineita käyttävien laitteiden (myös muissa tiloissa olevien laitteiden) turvallista toimintaa palamiskaasujen takaisinvirtauksen vuoksi. Nämä kaasut voivat aiheuttaa hiilimonoksidimyrkytyksen. Yksikön asentamisen jälkeen pätevän henkilön on testattava savukaasulaitteiden toiminta ja varmistamaan, ettei palamiskaasuja pääse virtaamaan takaisin.

Liitäntä verkkovirtaan on tehtävä kytkentälaitteella, joka on integroitu kiinteään johdotusjärjestelmään sähköyksiköiden suunnittelua koskevien johdotussäntöjen mukaisesti ja jonka kaikissa navoissa on kosketuserotus, joka mahdollistaa täydellisen irtikytkennän ylijänniteluokan III olosuhteissa.

Varmista ennen suojuksen irrottamista, että laite on irrotettu verkkovirrasta.

Kaikki tässä oppaassa kuvatut toimenpiteet saa suorittaa vain pätevä henkilöstö, joka on asianmukaisesti koulutettu ja pätevä asentamaan laitteita, tekemään sähköliitännöitä ja huoltamaan ilmanvaihtokoneita.

Älä yritä asentaa tuotetta, kytkeä sitä verkkovirtaan tai tehdä huoltotoimia itse.

Se on vaarallista ja mahdotonta ilman erityisosaamista.

Irrota virtalähde ennen laitteelle suoritettavia toimenpiteitä.

Laitteen asennuksessa ja käytössä on noudatettava kaikkia käyttöoppaan vaatimuksia sekä kaikkien sovellettavien paikallisten ja kansallisten rakenne-, sähkö- ja teknisten normien ja standardien määräyksiä.

Irrota laite virtalähteestä ennen kytkemistä, huoltoa, huoltoa ja korjaustoimenpiteitä.

Laitteen saa liittää sähköverkkoon vain pätevä sähköasentaja, jolla on enintään 1000 V:n sähkökäyttöisten yksiköiden työluupa ja joka on lukenut tämän käyttöoppaan huolellisesti.

Tarkista ennen asennuksen aloittamista, ettei yksikössä ole näkyviä vaurioita juoksupyörässä, kotelossa ja säleikössä. Kotelon sisäosissa ei saa olla vierasesineitä, jotka voivat vahingoittaa juoksupyörän lapoja.

Kun asennat laitetta, vältä kotelon puristumista!

Kotelon vääntyminen voi aiheuttaa moottoriturkoksia ja liiallista melua.

Laitteen väärinkäyttö ja luvattomat muutokset eivät ole sallittuja.

Älä altista laitetta haitallisille ilmakehän aineille (sateelle, auringolle jne.).

Siirrettävä ilma ei saa sisältää pölyä tai muita kiinteitä

epäpuhtauksia, tahmeita aineita tai kuitumateriaaleja.

Älä käytä laitetta vaarallisessa tai räjähdysvaarallisessa ympäristössä, jossa on väkeviä alkoholijuomia, bensiiniä, hyönteismyrkkyjä jne.

Älä sulje tai tuki imu- tai poistoaukkoja tehokkaan ilmavirran varmistamiseksi.

Älä istu laitteen päällä äläkä aseta sen päälle esineitä.

Tämän käyttöohjeen tiedot olivat oikeita asiakirjan valmisteluvaiheessa.

Yritys pidättää itsellään oikeuden muuttaa tuotteidensa teknisiä ominaisuuksia, suunnittelua tai kokoonpanoa milloin tahansa viimeisimmän teknisen kehityksen huomioon ottamiseksi.

Älä koskaan kosketa laitetta märillä tai kosteilla käsillä.

Älä koskaan kosketa laitetta ollessasi paljain jaloin.

LUE ASIANMUKAISET KÄYTTÖOHJEET ENNEN LISÄLAITTEIDEN ASENTAMISTA.

Tuote on hävitettävä erikseen sen käyttöiän päätyttyä.

Älä hävitä laitetta lajittelemattomana kotitalousjätteenä.

Toimitussarja

Tuuletin	1 kpl
Ruuvit ja tapit	3 kpl
Muovinen ruuvitaltta (vain kaarimallit)	1 kpl
Käyttöopas	1 kpl
Pakkauslaatikko	1 kpl
Asennusmalli	1 kpl
Ø 100 mm:n tappi	1 kpl
Ø 125 mm:n tappi	1 kpl

Lyhyt kuvaus

Tuote on aksiaalituuletin pienten ja keskiuurten tilojen poistoilmanvaihtoon.

Toimintaohjeet

Tuuletin on suunniteltu liitettäväksi yksivaiheiseen 100–240 V:n vaihtovirtaverkkoon, 50/60 Hz:n tai 12 V:n tasavirtaverkkoon.

Virtalähteen parametrit on ilmoitettu laitteen pakkauksessa ja/tai laitteen kotelossa olevassa tarrassa.

Kotelointiluokitus vaarallisten osien ja veden sisäänpääsystä vastaan on IP44.

VAROITUS! IP-luokitus ilmoitetaan kootulle yksikölle.

Tuuletin on mitoitettu toimimaan ympäristön lämpötilassa +1 °C – +40 °C.

VAROITUS! Älä käytä tuuletinta määritetyn lämpötila-alueen ulkopuolella.

Laitte on luokiteltu luokan II (100–240 V, 50 Hz) tai luokan III (12 V) sähkölaitteeksi, eikä se vaadi maadoitusta.

Kokonaismitat

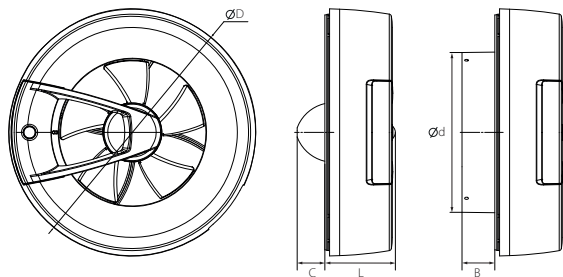

	Mitat [mm]				
	Ø d	Ø D	C	L	B
Bodo	100 125	193	22	55	26

Tuulettimen muutokset

Malli	Toiminnot					
	Kosteusanturi	Liikeanturi	Valoanturi	Ilmanlaatuanturi	Lämpötila-anturi	Wifi
Bodo Prime	+	+	+	-	+	-
Bodo Supreme	+	+	+	+	-	+

Tuulettimen ohjaus

Bodo Prime ohjataan moniasentokytkimellä.

Pääkäyttötilat

- Tuuletin toimii oletuksena joko jatkuvasti alhaisella nopeudella tai ei pyöri. Tämä riippuu valitusta toimintatilasta.
- Jos yksi tai useampi anturi laukeaa, tuuletin kytkeytyy valitun tuuletintilan nopeuteen ja käy, kunnes anturin signaali häviää. Kun anturin signaali on hävinnyt, tuuletin jatkaa toimintaansa suurella nopeudella vielä 15 minuutin ajan ja palaa sitten oletusnopeuteen. Jos liike- tai valoanturi laukeaa, tuuletin kytkeytyy suurelle nopeudelle 30 sekunnin viiveen jälkeen. Näin estetään tuulettimen kytkeytyminen päälle, kun huoneessa käydään vain lyhyesti.

Esiasetetun anturin laukaisuparametrit

- Kosteusanturi toimii automaattitilassa. Se kerää tilastotietoa huoneen luonnollisesta kosteustasosta ja reagoi vain äkillisiin kosteustason muutoksiin. Kausivaihteluista tai sääolosuhteista johtuvat luonnolliset kosteusvaihtelut eivät laukaise anturia.
- Lämpötila-anturi. Tunnistaa huoneenlämpötilan muutokset. Aktivoituu, kun huoneenlämpötila saavuttaa 28 °C, ja sammuu 24 °C:ssa.
- Liikeanturi. Anturi reagoi huoneessa tapahtuviin liikkeisiin.
- Valoanturi on automaattitilassa. Se kerää tilastotietoa huoneen luonnollisesta valotasosta ja reagoi vain äkillisiin valotason muutoksiin. Luonnolliset valotasojen vaihtelut päivän aikana eivät laukaise anturia.

Tuulettimessa on kahdeksan esiasetettua toimintatilaa, joita säädellään moniasentokytkimellä.

Tila 1: tuuletin toimii jatkuvassa tuuletustilassa nopeudella 20 m³/h; liikeanturi ja valoanturi ovat aktiivisia nopeudessa 60 m³/h ja kosteusanturi nopeudessa 90 m³/h

Tila 2: tuuletin toimii jatkuvassa tuuletustilassa nopeudella 40 m³/h; liikeanturi ja valoanturi ovat aktiivisia nopeudessa 60 m³/h ja kosteusanturi nopeudessa 90 m³/h.

Tila 3: tuuletin toimii jatkuvassa tuuletustilassa nopeudella 40 m³/h; kosteusanturi on aktiivinen nopeudessa 115/140 m³/h.

Tila 4: tuuletin toimii jatkuvassa tuuletustilassa nopeudella 60 m³/h; kosteusanturi on aktiivinen nopeudessa 115/140 m³/h.

Tila 5: tuuletin on valmiustilassa; sen käynnistää liikeanturin ja valoanturin signaali nopeudella 60 m³/h, sekä kosteusanturin signaali nopeudella 90 m³/h.

Tila 6: tuuletin toimii intervallituuletustilassa: tuuletin kytkeytyy päälle 30 minuutiksi 12 tunnin välein nopeudella 20 m³/h; liikeanturi ja valoanturi ovat aktiivisia nopeudessa 60 m³/h ja kosteusanturi nopeudessa 90 m³/h.

Tila 7: tuuletin on valmiustilassa; lämpötila-anturi aktivoituu nopeudessa 90 m³/h; tuuletin käynnistyy 28 °C:ssa ja pysähtyy 24 °C:ssa.

Tila 8: tuuletin on valmiustilassa; se käynnistyy kosteusanturin signaalista nopeudessa 115/140 m³/h.

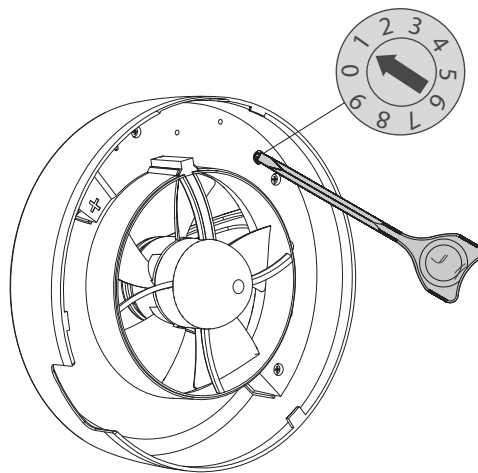

Bodo Supremea hallitaan mobiililaitteessa olevan sovelluksen avulla.

Flexit fans – App Store



Flexit fans – Google Play

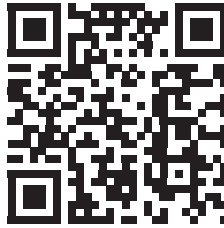

Aloita tuulettimen käyttö muodostamalla siihen yhteys Wi-Fi-tukiasemana nimellä (FAN: + 16 merkkiä sisältävä tunnusnumero), joka on kerrottu ohjaustaulussa ja tuulettimen kotelossa.

Wi-Fi-tukiaseman salasana on: 11111111.

Sovelluksessa voit määrittää tuulettimen muodostamaan yhteyden kodin Wi-Fi-verkon ja pilvipalvelimen kautta.

Wi-Fi:n tekniset tiedot

Vakio	IEEE 802,11, b/g/n
Taajuusalue [GHz]	2.4
Siirtoteho [mW] (dBm)	100(+20)
Verkko	DHCP
WLAN-turvallisuus	WPA, WPA2

Voit palauttaa Wi-Fi-salasanan tai muodostaa yhteyden tuulettimeen asetusten muuttamista varten **asetustilassa**. Tilan aktivoimiseksi laitteesta on katkaistava ja kytkettävä virta kolme kertaa kotelossa olevalla kytkimellä (2 sekuntia pois päältä ja 2 sekuntia päälle), kunnes merkkivalo alkaa vilkkua sinisenä.

VAROITUS! Käytä ulkoista tasavirtakytkintä 12 V:n virtalähteelle.

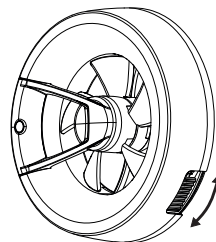

Päätilat

24 tuntia: Tuuletin toimii jatkuvasti valitulla nopeudella: 20, 40 tai 60 m³/h.

Kun anturit laukeavat, tuuletin siirtyy nopeuteen, joka on valittu sovelluksessa kyseistä anturia määritettäessä.

Intervallituuletus: Tämä tila on käytettävissä vain, kun 24 tunnin tila ei ole käytössä. Kun intervallituuletustila on aktivoitu ja jos yhtään anturia ei aktivoida 24 tunnin aikana, tuuletin kytketään päälle 30 minuutiksi 12 tunnin välein sovelluksessa valitulla nopeudella: 20, 40 tai 60 m³/h.

Tehostus: Tuuletin toimii maksiminopeudella sammutusviiveajastimen keston ajan.

Älä häiritse: Tällä toiminnolla voit asettaa aikavälin, jonka aikana tuuletin ei reagoi antureihin.

Anturit

Kosteusanturi: Tuulettimessa on sisäänrakennettu kosteusanturi, jossa on seuraavat toimintatilat:

- Manuaaliltilassa voit asettaa kosteusraja-alueen välille 40–80 %. Jos tämä kynnysarvo ylittyy, tuuletin kytketty asetettuun nopeuteen 60, 90 tai 115/140

m³/h.

- Automaattinen – älykäs kosteudensäätö. Tässä tilassa kosteuden raja-arvoa voidaan muuttaa automaattitilassa. Tuuletin valitsee erikseen optimaalisen kosteuden raja-arvon huoneelle, johon se on asennettu.

Liikeanturi: Kun liikeanturi laukeaa, tuuletin siirtyy sovelluksessa valittuun nopeuteen: 40, 60, 90 tai 115/140 m³/h. Kun liikettä ei enää havaita, sammutusviiveajastin aktivoituu. Sammutusviiveen ajastimen laskennan jälkeen tuuletin palaa edelliseen toimintatilaan.

Valoanturi: Valoanturi toimii automaattitilassa. Se kerää tilastotietoa huoneen luonnollisesta valotasosta ja reagoi vain äkillisiin valotason muutoksiin. Luonnolliset muutokset valotasossa päivän aikana eivät laukaise anturia. Kun valoanturi laukeaa, 30 sekunnin käynnistysviiveajastin aktivoituu. Kun sen aika on kulunut, tuuletin siirtyy sovelluksessa valittuun nopeuteen: 40, 60, 90 tai 115/140 m³/h. Jos anturi havaitsee liian alhaisen valotason, tuuletin siirtyy edelliseen tilaan sammutusviiveajastimen ajan päättymisen jälkeen.

Ilmanlaatuanturi:

Manuaalisessa tilassa voit asettaa ilmanlaatuanturin raja-arvon ilmanlaatuindeksin perusteella välille 50–250 yksikköä. Ilmanlaatuindeksien arvot on selitetty sivulla 53. Jos ilmansaastetaso ylittää asetetun tason, tuuletin siirtyy sovelluksessa valittuun nopeuteen: 60, 90 tai 115/140 m³/h. Automaattinen – älykäs ilmanlaadun säätö. Tässä tilassa voit muuttaa ilmanlaadun raja-arvoa automaattisesti. Tuuletin määrittää automaattisesti optimaalisen raja-arvon ilmanlaatuanturille ja reagoi vain huoneen ilmanlaadun äkillisiin muutoksiin.

Ajastimet:

Sammutusviiveajastin on määritetty sovelluksessa, ja se on suunniteltu pitämään tuuletin käynnissä 5, 15, 30 tai 60 minuuttia, kun anturi laukeaa tai tehostustila kytketään päälle. Käynnistysviiveajastin on kiinteä ja asetettu 30 sekuntiin. Sen lähtölaskenta aktivoidaan valoanturin laukeamisen yhteydessä, jotta tuuletin ei käynnisty, kun huoneessa käydään vai lyhyesti.

Sisäilmanlaatuindeksi (IAQ) haihtuvien orgaanisten yhdisteiden pitoisuuksista ilmassa

Sisäilmanlaatuindeksi	Ilmanlaatu	Vaikutus (pitkäaikainen)	Suosittelut toimenpiteet
0—50	Erinomainen	Raikas ilma; paras hyvinvoinnin kannalta	Ei vaadi toimenpiteitä
51—100	Hyvä	Ei ärsytä limakalvoja tai hengitysteitä eikä vaikuta hyvinvointiin	Ei vaadi toimenpiteitä
101—150	Lievä saastuminen	Voi aiheuttaa hyvinvoinnin heikkenemistä	Tuuletusta suositellaan
151—200	Kohtalainen saastuminen	Merkittävämpi limakalvojen ja hengitysteiden ärsytysmahdollisuus	Lisää ilmanvaihtoa puhtaalla ilmalla
201—250	Voimakas saastuminen	Altistuminen voi aiheuttaa esimerkiksi päänsärkyä	Optimoi ilmanvaihto
251—350	Erittäin voimakas saastuminen	Vakavammat terveysongelmat mahdollisia	Saastuminen olisi tunnistettava, jos tämä taso saavutetaan myös ilman, että ihmisiä on läsnä. Lisää ilmanvaihtoa ja vähennä oleskelua tiloissa.
> 351	Extreme contamination	Headaches possible, additional neurotoxic effects	Contamination should be identified, avoid presence in the room and ventilate as much as possible

Asennus

Tuuletin voidaan asentaa kattoon tai seinään siten, että ilma poistuu sopivalla läpimitalla varustettuun pyöreään ilmanavaan.

Tuuletinta, jonka ilmanpoisto on ylöspäin, ei saa asentaa.

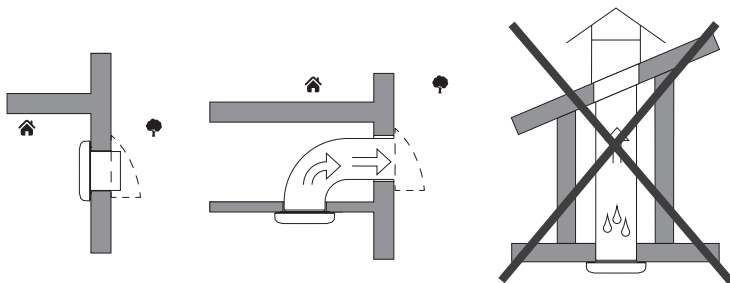

Laite voidaan asentaa kylpyhuonevyöhykkeeseen 1 (paitsi virtajohto ylhäältäpäin), jos asennus ja johdotus ovat standardin IEC 60364-7-701 (nykyinen versio) ja asennusmaan kansallisten standardien mukaisia.

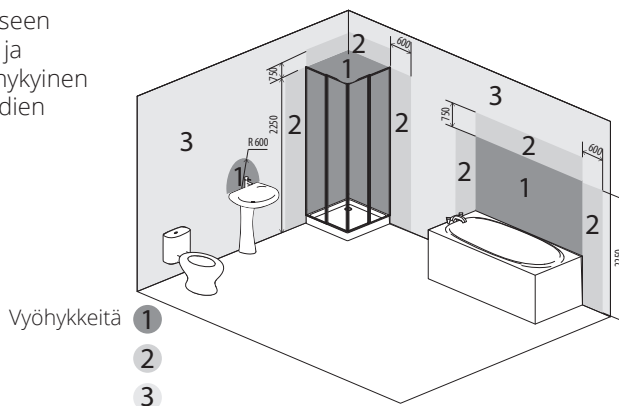

Tuulettimen asennusjärjestys::

1. Katkaise laitteen virransyöttö ja varmista, että virta on katkaistu. Jos virtalähde on 12 V, asenna ulkoinen tasavirtakytkin (ei sisälly toimitussarjaan).

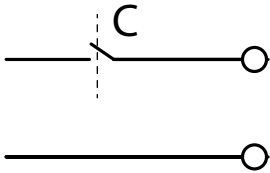

2. Vie virtajohto tuuletusaukkoon. Virtajohto voidaan reitittää tuulettimen ylä- tai alaosan (1+2) läpi tai tuulettimen yläosan (3) läpi, jos virtajohto on reititetty seinän/katon ulkopuolelle.

VAROITUS! Yläasennusmenetelmä (3) ei mahdollista tuulettimen asentamista kylpyhuoneen vyöhykkeelle 1.

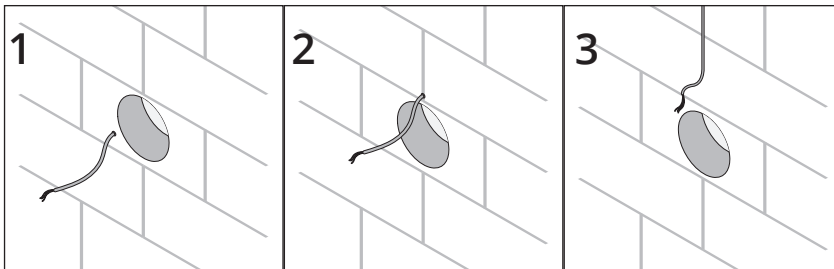

3. Irrota etupaneeli tuulettimesta ja kannesta.

Johdon reitittäminen yläpuolelta edellyttää tuulettimen etupaneelin yläosassa olevan reiän leikkaamista.

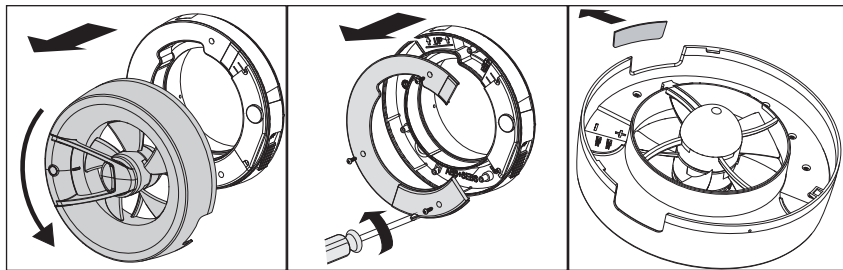

Käytä mallia leikkaamispaikan merkitsemiseen. Tuulettimen kotelon paksuus on pienempi, mihin malli kiinnitetään.

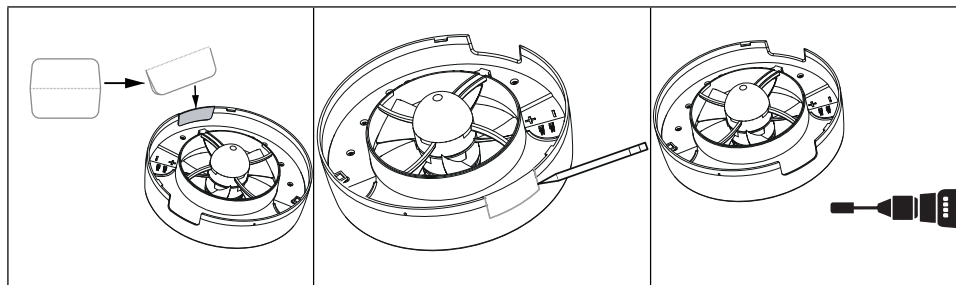

VAROITUS! Käytä sähköhiomatyökälua tai sopivaa käsityökälua reiän tekemiseen.

4. Käytä mallia tuulettimen kiinnitysreikien merkitsemiseen ja poraamiseen.
Asenna tuuletin.

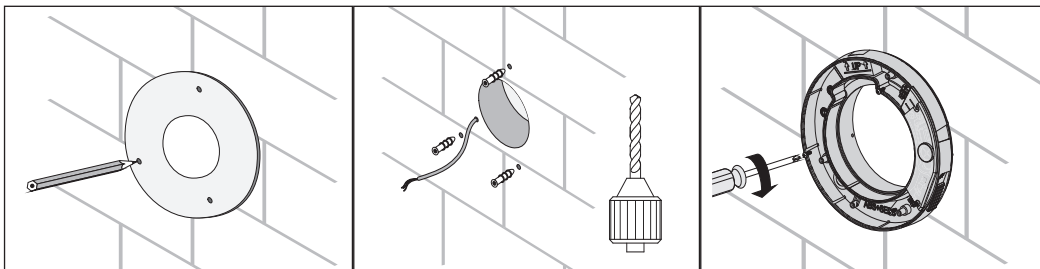

5. Vedä virtajohto kaapeliläpiviennin läpi valitulla tavalla ja kytke tuuletin sähköverkkoon sähkökaavion mukaisesti.

110-240 VAC

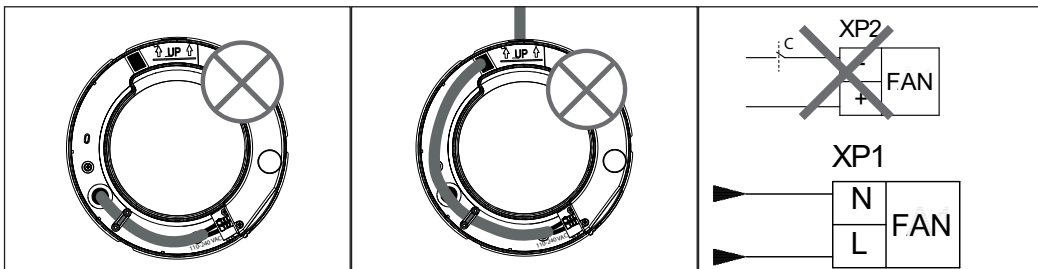

12 V DC

Irrota pistokkeet ennen liittämistä XP2-liittimeen.

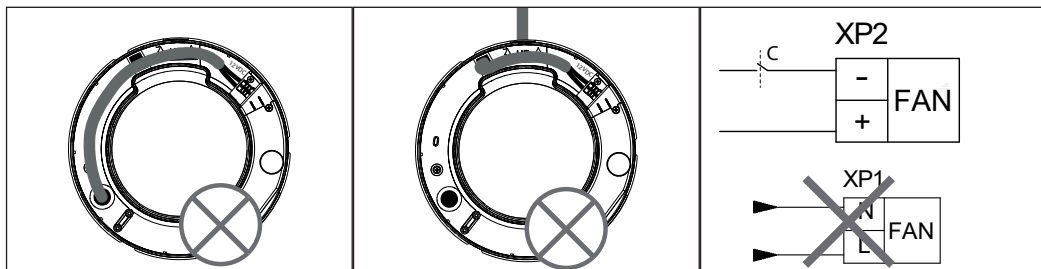

VAROITUS!

Kytke virtalähde XP1- tai XP2-liittimeen.

Älä kytke kahta virtalähdettä samanaikaisesti.

6. Asenna kansi ja etupaneeli takaisin tuulettimen koteloon.

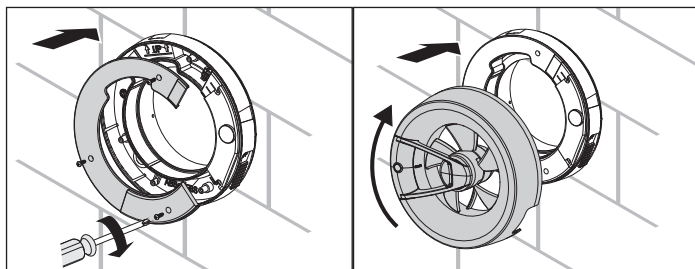

Kytke virtalähde tuulettimeen.

Tekninen huolto

Puhaltimen huoltoväli on vähintään kerran kuudessa kuukaudessa.

Huoltotoimenpiteet:

- Irrota tuuletin virtalähteestä ja varmista, että virta on katkaistu.
- Irrota etupaneeli ja pyyhi tuuletin kuivalla liinalla tai harjalla.
- Poista pöly ja lika kanavan sisältä.
- Asenna etupaneeli tuulettimeen.
- Kytke virtalähde tuulettimeen.

VAROITUS! Älä päästä vettä tai muuta nestettä kosketuksiin sähkökomponenttien kanssa!

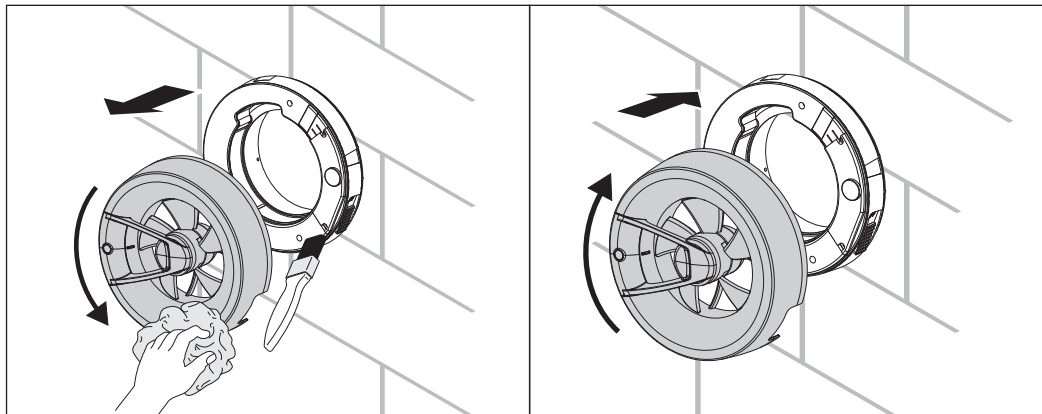

Vianmääritys

Ongelma	Mahdolliset syyt	Vianmääritys
Kun laite on kytketty verkkovirtaan, tuuletin ei pyöri eikä reagoi säätimiin.	Ei virransyöttöä.	Varmista, että virtajohto on kytketty oikein. Muussa tapauksessa tee yhteysvirheen vianmääritys.
	Sisäinen kytkentävika.	Ota yhteyttä myyjään.
Alhainen ilmavirtaus.	Tuuletusjärjestelmä on tukossa.	Puhdista tuuletusjärjestelmä.
Lisääntynyt melu, tärinä.	Juoksupyörä on tukossa.	Puhdista juoksupyörä.
	Tuuletin ei ole kunnolla kiinnitetty tai asennettu oikein.	Tee asennusvirheen vianmääritys.
	Tuuletusjärjestelmä on tukossa.	Puhdista tuuletusjärjestelmä.

Säilytys- ja kuljetusmääräykset

- Säilytä laitetta valmistajan alkuperäispakkauksessa kuivassa, suljetussa ja ilmastoidussa tilassa, jonka lämpötila on +5 °C – + 40 °C ja suhteellinen kosteus enintään 70 %.
- Säilytysympäristössä ei saa olla aggressiivisia höyryjä tai kemiallisia seoksia, jotka aiheuttavat korroosiota tai eristyksen ja tiivisteiden muodonmuutoksia.
- Käytä käsittelyssä ja varastoinnissa sopivaa nostokonetta, jotta laite ei vahingoitu.
- Noudata kyseiseen kuormatyypin sovellettavia käsittelyvaatimuksia.
- Laitetta voidaan kuljettaa alkuperäispakkauksessa millä tahansa kuljetusmuodolla, joka on suojattu asianmukaisesti sateelta ja mekaanisilta vaurioilta.

- Laitetta saa kuljettaa vain työskentelyasennossa.
- Vältä teräviä iskuja, naarmuja tai karkeaa käsittelyä lastauksen ja purkamisen aikana.
- Anna laitteen lämmetä käyttölämpötilassa vähintään 3–4 tuntia ennen ensimmäistä käynnistystä alhaisissa lämpötiloissa kuljettamisen jälkeen.

Reklamaatiot

VAROITUS! Jotta korvausvaatimusoikeus on voimassa, laitteen käyttäjän tulee noudattaa käyttöohjeita.

Tätä tuotetta koskee korvausvaatimusoikeus voimassaolevien myyntiehtojen mukaan edellyttäen että tuotetta on käytetty ja hoidettu oikein. Korvausvaatimusoikeus voi mitätöityä, jos laitetta käytetään väärin tai sen kunnossapito laiminlyödään.

Virheellisestä tai puutteellisesta asennuksesta johtuva korvausvaatimus on osoitettava asennuksesta vastaavalle yritykselle.



Kehitämme tuotteitamme jatkuvasti ja pidätämme siksi oikeuden muutoksiin.

Emme myöskään vastaa mahdollisista painovirheistä.

Jätteen käsittely



STämä symboli ilmaisee, että tuotetta ei saa hävittää kotitalousjätteen mukana. Tuote on toimitettava sähkö- ja elektroniikkajätteen kierrätykseen.

Kun huolehdit tuotteen asianmukaisesta kierrätyksestä, autat vähentämään haitallisia vaikutuksia ympäristöön ja terveyteen.

Saat lisätietoja tämän laitteen kierrättämisestä ottamalla yhteyden asuinkuntasi viranomaisiin, kierrätysyritykseen tai laitteen ostopaikkaan.

Tuote- ja ympäristömääräykset

Tuote ja sen tuotantotapa vastaavat voimassa olevia kansainvälisiä ympäristömääräyksiä kuten WEEE- ja RoHS-direktiivejä.

EE-tuotteet (sähkötuotteet ja elektroniset tuotteet)

Flexit täyttää jätelainsäädäntöä/EE-määräyksiä koskevat velvollisuutensa.

Sähkö- ja elektroniikkalaitteita ei saa hävittää kotitalousjätteen mukana, vaan ne on toimitettava koteloineen myyjälle tai niille tarkoitettuun kierrätyspisteeseen.

EN Important!

This user's manual is a main operating document intended for technical, maintenance, and operating staff.

The manual contains information about purpose, technical details, operating principle, design, and installation of the Bodo unit and all its modifications.

Read the user's manual carefully before proceeding with installation works. Compliance with the manual requirements ensures reliable operation and long service life of the unit. Keep the user's manual available as long as you use the unit. You may need to reread the information on the product servicing.

This unit is not intended for use by persons (including children) with reduced physical, sensory or mental capabilities, or lack of experience and knowledge, unless they have been given supervision or instruction concerning use of the unit by a person responsible for their safety.

Children should be supervised to ensure that they do not play with the unit.

This appliance can be used by children aged from 8 years and above and persons with reduced physical, sensory or mental capabilities or lack of experience and knowledge if they have been given supervision or instruction concerning use of the appliance in a

Technical and maintenance staff must have theoretical and practical training in the field of ventilation systems and should be able to work in accordance with workplace safety rules as well as construction norms and standards applicable in the territory of the country.

safe way and understand the hazards involved. Cleaning and user maintenance shall not be made by children without supervision. Children shall not play with the appliance.

Precautions must be taken to avoid the back-flow of gases into the room from the open flue of gas or other fuel-burning appliances.

The appliance may adversely affect the safe operation of appliances burning gas or other fuels (including those in other rooms) due to back flow of combustion gases. These gases can potentially result in carbon monoxide poisoning. After installation of the unit the operation of flued gas appliances should be tested by a competent person to ensure that back flow of combustion gases does not occur.

Connection to the mains must be made through a disconnecting device, which is integrated into the fixed wiring system in accordance with the wiring rules for design of electrical units, and has a contact separation in all poles that allows for full disconnection under overvoltage category III conditions.

Ensure that the unit is switched off from the supply

mains before removing the guard.

All operations described in this manual must be performed by qualified personnel only, properly trained and qualified to install, make electrical connections and maintain ventilation units.

Electrical installation shall only be carried out by a qualified electrician.

Disconnect the power supply prior to any operations with the unit.

All user's manual requirements as well as the provisions of all the applicable local and national construction, electrical, and technical norms and standards must be observed when installing and operating the unit.

Disconnect the unit from the power supply prior to any connection, servicing, maintenance, and repair operations.

Connection of the unit to power mains is allowed by a qualified electrician with a work permit for the electric units up to 1000 V after careful reading of the present user's manual.

Check the unit for any visible damage of the impeller, the casing, and the grille before starting installation. The casing internals must be free of any foreign objects that can damage the impeller blades.

While mounting the unit, avoid compression of the casing! Deformation of the casing may result in motor jam and excessive noise.

Misuse of the unit and any unauthorised modifications are not allowed.

Do not expose the unit to adverse atmospheric agents (rain, sun, etc.).

Transported air must not contain any dust or other solid impurities, sticky substances, or fibrous materials.

Do not use the unit in a hazardous or explosive environment containing spirits, gasoline,

insecticides, etc.

Do not close or block the intake or extract vents in order to ensure the efficient air flow.

Do not sit on the unit and do not put objects on it.

The information in this user's manual was correct at the time of the document's preparation.

The Company reserves the right to modify the technical characteristics, design, or configuration of its products at any time in order to incorporate the latest technological developments.

Never touch the unit with wet or damp hands.

Never touch the unit when barefoot.

BEFORE INSTALLING ADDITIONAL EXTERNAL DEVICES, READ THE RELEVANT USER MANUALS.

The product must be disposed separately at the end of its service life.

Do not dispose the unit as unsorted domestic waste.

Delivery set

Fan	1 pc.
Screws with dowels	3 pcs.
Plastic screwdriver (for Arc models only).....	1 pc.
User's manual	1 pc.
Packing box	1 pc.
Mounting template	1 pc.
Ø 100 mm spigot	1 pc.
Ø 125 mm spigot	1 pc.

Brief description

The product is an axial fan for exhaust ventilation of small and medium-sized premises.

Operation guidelines

The fan is rated for connection to single-phase AC 100-240 V, 50/60 Hz or DC 12 V power mains.

Power supply parameters are stated on the unit packaging and/or the label on the unit casing.

Ingress protection rating against access to hazardous parts and water ingress is IP44.

WARNING! The IP rating is indicated for an assembled unit.

The fan is rated for operation at ambient temperatures ranging from +1 °C to +40 °C.

WARNING! Do not operate the fan outside the specified temperature range.

The unit is rated as a Class II (100-240 V, 50 Hz) or Class III (12 V) electrical appliance and requires no grounding.

Overall dimensions

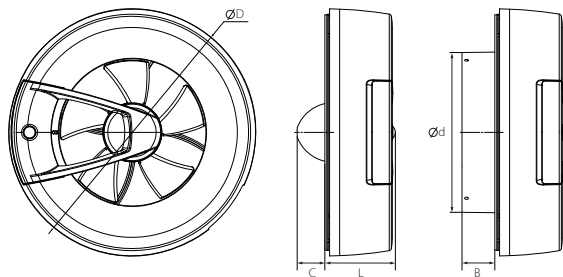

	Dimensions [mm]				
	$\varnothing d$	$\varnothing D$	C	L	B
Bodo	100	193	22	55	26
	125				

Fan modifications

Model	Functions					
	Humidity sensor	Motion sensor	Light sensor	Air quality sensor	Temperature sensor	Wi-Fi
Bodo Prime	+	+	+	-	+	-
Bodo Supreme	+	+	+	+	-	+

Fan control

Bodo Prime is controlled using a multi-position switch.

Main operating modes

- By default, the fan either runs continuously at low speed or does not rotate, depending on the operating mode selected.
- If one or more sensors are triggered, the fan switches to the speed set for the selected fan mode and runs until the sensor signal disappears. After the sensor signal has disappeared, the fan continues to run at high speed for another 15 minutes and then returns to the default speed. If the motion or light sensor is triggered, the fan switches to high speed after a delay of 30 seconds to prevent the fan from switching on when the room is briefly visited.

Preset sensor triggering parameters

- The humidity sensor works in automatic mode. It accumulates statistical information on the natural humidity level in the room, and only reacts to sudden changes in the humidity level. Natural humidity variations due to seasonal changes or weather conditions will not trigger the sensor.
- Temperature sensor. Detects changes in room temperature. Actuates when the room temperature reaches 28 °C, and switches off at 24 °C.
- Motion sensor. Sensor responds to movement in the room.
- The light sensor is in automatic mode. It accumulates statistical information about the natural light level in the room and reacts only to sudden changes in light levels. Natural variations in light levels during the day will not trigger the sensor.

The fan has 8 preset operation modes, which are regulated by a multi-position switch.

Mode 1: the fan operates in constant ventilation mode at a speed of 20 m³/h; the motion sensor, light sensor at 60 m³/h and humidity sensor at 90 m³/h are active.

Mode 2: the fan operates in constant ventilation mode at a speed of 40 m³/h; the motion sensor and light sensor are active at 60 m³/h, and humidity sensor at 90 m³/h.

Mode 3: the fan operates in constant ventilation mode at a speed of 40 m³/h; the humidity sensor at maximum speed is active

Mode 4: the fan operates in constant ventilation mode at a speed of 60 m³/h; the humidity sensor at maximum speed is active..

Mode 5: the fan is in standby mode; it is started by a signal from the motion sensor and the light sensor at a speed of 60 m³/h, as well as from the humidity sensor at a speed of 90 m³/h.

Mode 6: the fan operates in the interval ventilation mode: the fan turns on for 30 minutes every 12 hours at a speed of 20 m³/h; the motion sensor and light sensor are active at 60 m³/h, and the humidity sensor at 90 m³/h.

Mode 7: the fan is in standby mode; the temperature sensor activated at 90 m³/h; the fan starts at 28 °C and stops at 24 °C.

Mode 8: the fan is in standby mode; it starts on a signal from the humidity sensor at maximum speed.

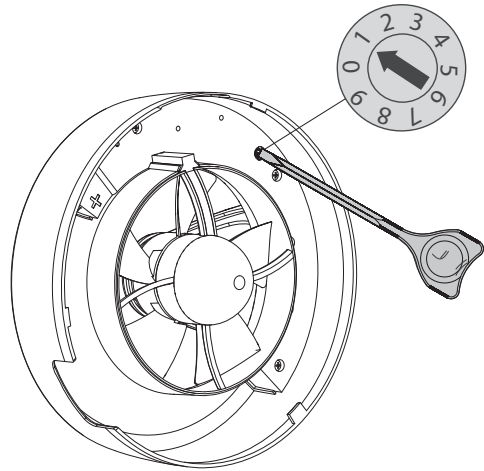

Bodo Supreme is controlled via an app on a mobile device.

Flexit Fans– App Store

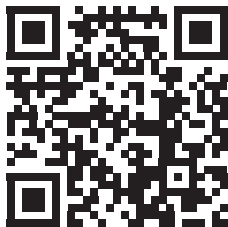

Flexit Fans – Google Play

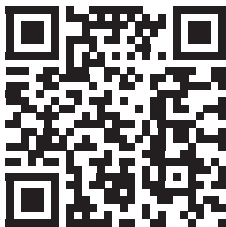

To start using the fan, connect to it as a Wi-Fi access point with the name (FAN: + 16 character ID number) indicated on the control board and on the fan casing.

The password for the Wi-Fi access point is: 11111111.

In the application, you can configure the fan to connect via a home Wi-Fi network and via a cloud server.

Wi-Fi technical data

Standard	IEEE 802,11, b/g/n
Frequency band [GHz]	2,4
Transmission power [mW] (dBm)	100(+20)
Network	DHCP
WLAN safety	WPA, WPA2

To recover the Wi-Fi password or connect to a fan to change settings, the **Setup Mode** is provided. To activate the mode, it is necessary to power off/on the device three times with the switch on the casing (2 seconds for off and 2 seconds for on) until the LED starts blinking blue.

WARNING! Use an external DC power switch for 12 V power supply.

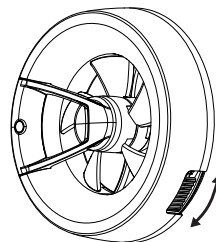

Main modes

24 Hours: The fan runs continuously at the selected speed: 20, 40 or 60 m³/h.

When the sensors are triggered, the fan switches to the speed selected in the application when configuring the corresponding sensor.

Interval ventilation: this mode is only available when the 24 Hours mode is off. When the interval ventilation mode is activated, if no sensor is activated during 24 hours, the fan is switched on for 30 minutes every 12 hours at the speed selected in the application: 20, 40 or 60 m³/h.

Boost: The fan runs at maximum speed for the duration of the turn-off delay timer.

Do not disturb: this function allows you to set a time interval during which the fan will not respond to sensors.

Sensors

Humidity sensor: the fan has a built-in humidity sensor with the following operating modes:

- Manual mode allows you to set the humidity threshold in the range from 40% to 80%. If this

threshold is exceeded, the fan switches to the set speed of 60, 90 m³/h or maximum.

- Auto - intelligent humidity control. This mode provides for changing the threshold value of humidity in automatic mode. The fan independently selects the optimal humidity threshold for the room in which it is installed.

Motion sensor: when the motion sensor is triggered, the fan switches to the speed selected in the application 40, 60, 90 m³/h or maximum. When there is no more motion detected, the turn-off delay timer is activated. At the end of the turn-off delay timer countdown, the fan returns to the previous operating mode.

Light sensor: the light sensor works in automatic mode. It accumulates statistical information about the natural light level in the room and reacts only to sudden changes in light levels. Natural changes in light levels during the day do not trigger the sensor. When the light sensor is triggered, the 30 s turn-on delay timer is activated, after its countdown the fan switches to the speed selected in the application 40, 60, 90 m³/h or maximum. If the sensor detects an

insufficient light level, the fan switches to the previous mode after the turn-off delay timer counts down.

Air quality sensor:

- Manual mode allows you to set the air quality sensor threshold based on the air quality index in the range from 50 to 250 units. For an explanation of the air quality index values, see next page. If the level of air pollution exceeds the set level, the fan switches to the speed selected in the application 60, 90 m³/h or maximum.
- Auto - intelligent air quality control. This mode allows you to change the air quality threshold automatically. The fan automatically determines the optimal threshold for the air quality sensor and reacts only to sudden changes in the level of air quality in the room.

Timers:

- The turn-off delay timer is configured in the application and is designed to keep the fan running for 5, 15, 30, 60 minutes when a sensor is triggered or the Boost mode is turned on.
- The turn-on delay timer is fixed and set to 30 s. Its countdown is activated when the light sensor is triggered to prevent the fan from turning on during short visits to the premises.

Index for air quality classification (IAQ) on levels of volatile organic compounds in air

IAQ Index	Air quality	Influence (long term)	Recommended action
0—50	Excellent	Fresh air; best for well-being	No action required
51—100	Good	Does not irritate mucous or respiratory passages and does not affect well-being	No action required
101—150	Mild contamination	May cause a reduction in well-being	Ventilation is recommended
151—200	Medium contamination	More significant mucous membrane and respiratory tract irritation possible	Increase ventilation with clean air
201—250	Strong contamination	Exposure may cause effects such as headache	Optimize ventilation
251—350	Very heavy contamination	More serious health problems possible	Contamination should be identified if this level is reached even without people present; increase ventilation and reduce attendance
> 351	Extreme contamination	Headaches possible, additional neurotoxic effects	Contamination should be identified, avoid presence in the room and ventilate as much as possible

Installation

The fan can be installed on the ceiling or on the wall, with air discharge into a round air duct of suitable diameter.

A fan with direct air discharge upwards must not be installed.

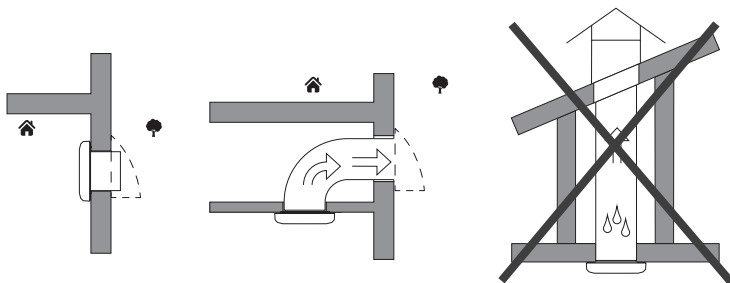

The unit can be installed in bathroom zone 1 (except in case of external electrical connection with power cable from above, see next page), provided that the installation and wiring are in accordance with IEC 60364-7-701 (current version) and in accordance with the national standards of the country of installation.

Bathroom zones

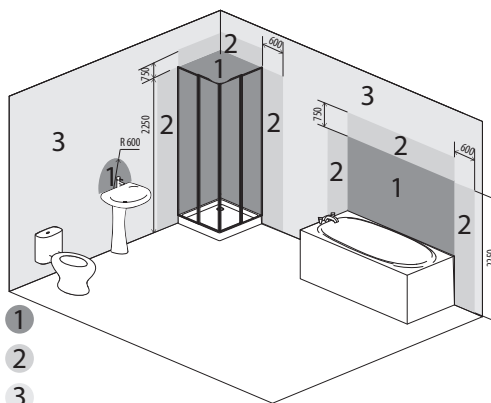

- 1
- 2
- 3

Fan installation sequence:

1. Cut off power supply to the unit and make sure that the electricity is switched off. For 12 V power supply, install an external DC power switch (not included in the delivery set).

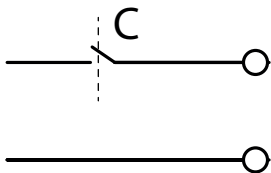

2. Run the power cable to the vent hole. The cable can be entered through the back at the top or bottom of the fan (1, 2), or through the top of the fan (3) if the cable is routed outside the wall/ceiling.

WARNING! The top mounting method (3) does not allow installing the fan in bathroom zone 1.

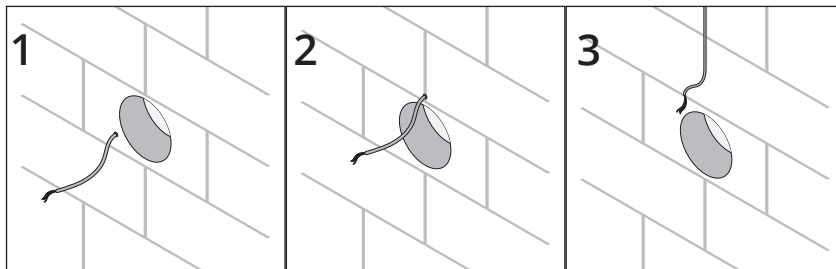

3. Remove the front panel from the fan and the cover.

To route the cable from above, a hole must be cut in the top of the fan's front panel according to the recess markings.

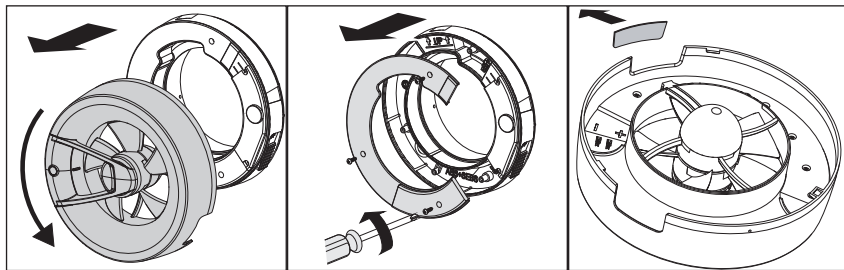

Use the template to mark the cutting location. The front panel has less thickness where the template is to be attached.

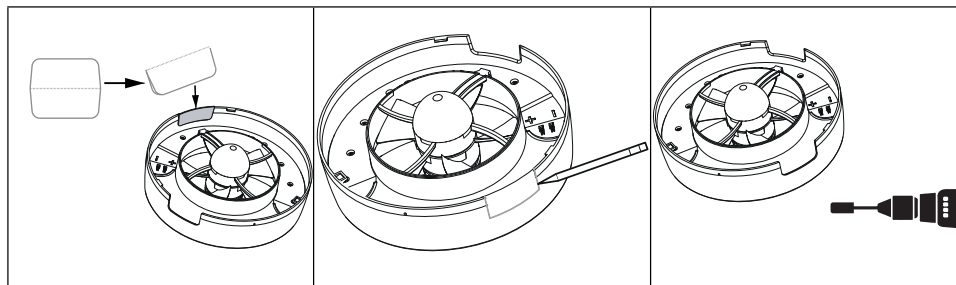

WARNING! Use an electric grinding tool or a suitable hand tool to make the hole.

4. Use the template to mark and drill the holes for the fan mounting, install the fan.

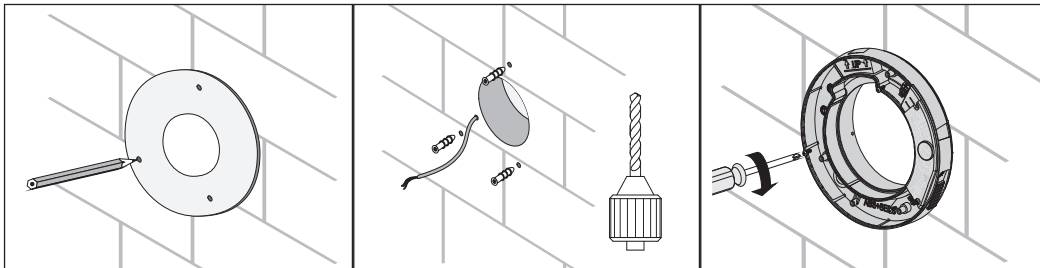

5. Run the power supply cable through the cable gland in the selected way and connect the fan to the power mains as shown in the wiring diagram.

110-240 VAC

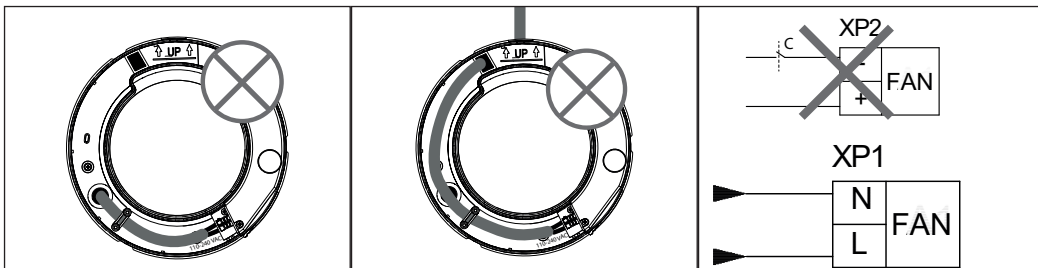

12 V DC

Remove the block plugs before connecting to the XP2 connector.

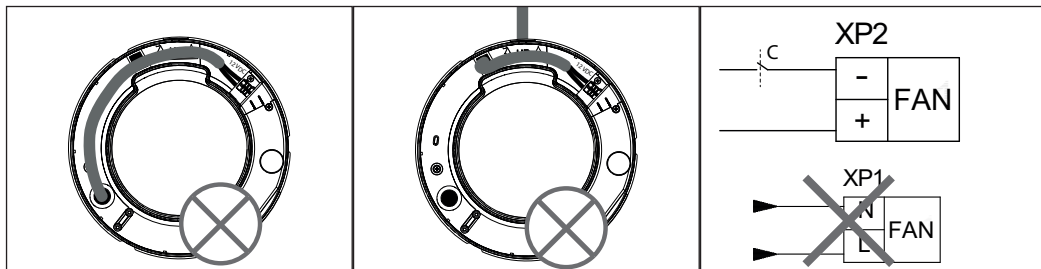

WARNING!

Connect power supply to the XP1 or XP2 connector.
Do not connect two power supplies at the same time.

6. Install the cover and the front panel back on the fan casing.

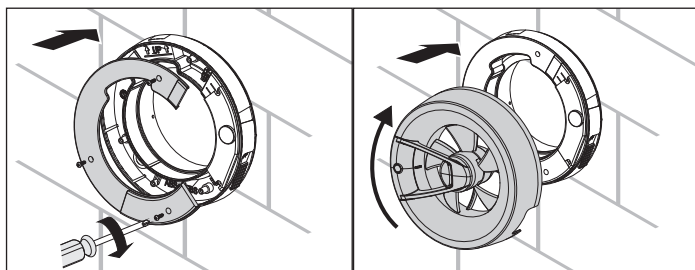

Connect the power supply to the fan.

Technical maintenance

The fan maintenance periodicity is at least once per 6 months.

Maintenance steps:

- Disconnect the fan from power supply and make sure electricity has been turned off.
- Remove the front panel, wipe the fan with a dry cloth or a brush.
- Remove dust and dirt inside the duct.
- Install the front panel on the fan.
- Connect power supply to the fan.

WARNING! Do not allow water or liquid come into contact with electric components!

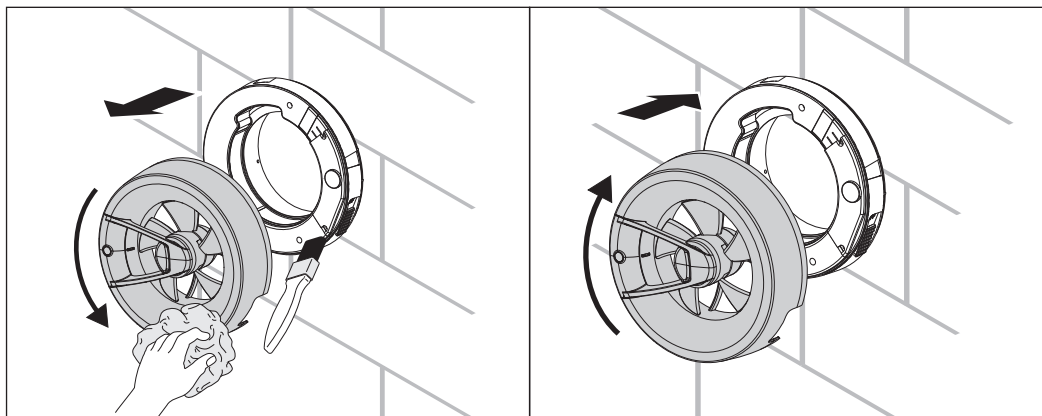

Troubleshooting

Problem	Possible reasons	Troubleshooting
When the unit is connected to power mains, the fan does not rotate and does not respond to any controls.	No power supply.	Make sure the power supply line is connected correctly, otherwise troubleshoot the connection error.
	Internal connection fault.	Contact the Seller.
Low air flow.	The ventilation system is clogged.	Clean the ventilation system.
Increased noise, vibration.	The impeller is clogged.	Clean the impeller.
	The fan is not secured well or is not mounted properly.	Troubleshoot the installation error.
	The ventilation system is clogged.	Clean the ventilation system.

Storage and transportation regulations

- Store the unit in the manufacturer's original packaging box in a dry closed ventilated premise with temperature range from +5 °C to + 40 °C and relative humidity up to 70 %.
- Storage environment must not contain aggressive vapors and chemical mixtures provoking corrosion, insulation, and sealing deformation.
- Use suitable hoist machinery for handling and storage operations to prevent possible damage to the unit.
- Follow the handling requirements applicable for the particular type of cargo.
- The unit can be carried in the original packaging by any mode of transport provided proper protection against precipitation and mechanical damage.

The unit must be transported only in the working position.

- Avoid sharp blows, scratches, or rough handling during loading and unloading.
- Prior to the initial power-up after transportation at low temperatures, allow the unit to warm up at operating temperature for at least 3 hours.

Warranty claims

WARNING! Warranty claims will only be valid if the instructions in the manuals have been followed.

Warranty claims for this product are subject to the existing terms of sale, and the product must have been used correctly and maintained.

The warranty may be rendered invalid if the product is used incorrectly or maintenance is grossly neglected.

Warranty claims resulting from incorrect or defective installation must be submitted to the installation company responsible.



Our products are subject to continuous development and we reserve the right to make changes.

We also disclaim liability for any printing errors that may occur.

Disposal



The symbol on the product shows that this product must not be treated as household waste.

It must be taken to a collection point for recycling electrical and electronic equipment.

By ensuring correct disposal of the equipment, you will help to prevent negative consequences for the environment and health that incorrect handling may entail.

For further information on recycling this product, please contact your local authority, your refuse collection company or the company from which you purchased it.

Product and Environmental Declaration

The product and production comply with existing international environmental requirements such as WEEE and the RoHS Directive.

EE-products (Electrical and Electronic products)

Flexit meets its obligations under the waste regulations/EE regulations.

EE waste must not be disposed of with other waste. When no longer needed it should be handed into a dealer or appropriate location at a local disposal/ collection centre.



Flexit AS, Moseveien 8, N-1870 Ørje
www.flexit.com