



OPERATING INSTRUCTIONS FOR:

MDK11 MDK13



Get 3 years warranty!
Register and follow the instructions
at warranty-woods.com
Visit our website, www.woods.se, for the latest
updated owners manual.

GB	<i>Operating Instructions</i>	NL	<i>Gebruiksaanwijzing</i>
SE	<i>Bruksanvisning</i>	PL	<i>Instrukcja obsługi</i>
NO	<i>Bruksanvisning</i>	RO	<i>Manual utilizare</i>
DK	<i>Betjeningsvejledning</i>	FI	<i>Käyttöohjeet</i>
DE	<i>Bedienungsanleitung</i>	LT	<i>Naudojimosi instrukcija</i>
FR	<i>Guide d'instructions</i>	LV	<i>Lietošanas instrukcija</i>
ES	<i>Manual de instrucciones</i>	EE	<i>Kasutusjuhend</i>

Visit our website www.woods.se for:
Usage advice, updated brochures, trouble shooter and service information.
Register your product for additional services: www.warranty-woods.com

CUSTOMER CARE AND SERVICE

Always use original spare parts.

*When contacting our Authorised Service Centre,
ensure that you have the following data available:*

Model number, receipt and serial number.

Warning / Caution-Safety information.

General information and tips.

Environmental information.

Subject to change without notice.

*Please read this manual carefully before installing and using your Wood's product.
Store the manual in a safe place for future reference and product warranty.*



CONTENTS:

PAGE NO.

TABLE OF CONTENTS

OPERATING INSTRUCTIONS

<i>English</i>	04-09
<i>Swedish</i>	10-15
<i>Norwegian</i>	16-21
<i>Danish</i>	22-27
<i>German</i>	28-33
<i>French</i>	34-39
<i>Spanish</i>	40-45
<i>Dutch</i>	46-51
<i>Polish</i>	52-59
<i>Romanian</i>	58-63
<i>Finnish</i>	64-69
<i>Lithuanian</i>	70-75
<i>Latvian</i>	76-81
<i>Estonian</i>	82-87



Flammable material. This appliance contains R290/Propane a flammable refrigerant. Refer to this manual for safety information. R290 refrigerant gas complies with European environmental directives. Do not pierce or burn. Maintenance and repairs requiring the assistance of other qualified personnel must be carried out under the supervision of specialists in the use of inflammable refrigerants.



Refer to this manual for safety information



Read technical manual



Read operators manual.

SAFETY INFORMATION

Before the installation and use of the appliance, carefully read the supplied instructions. The manufacturer is not responsible if an incorrect installation and use that causes injuries and damages. Always keep the instructions with the appliance for future reference.

Children and vulnerable people safety

WARNING

Risk of injury or permanent

disability.

This appliance can be used by children aged 8 years and above and persons with reduced physical, sensory or mental capabilities or lack of experience and knowledge if they have been given supervision or instruction concerning use of the appliance in a safe way and understand the hazards involved.

Do not let children play with the appliance.

Children of less than 3 years should be kept away unless continuously supervised. Keep all packaging away from children.

Cleaning and user maintenance shall not be made by children without supervision.

General Safety

This appliance is intended to be used in household and similar applications such as: – bathrooms, staff kitchen areas in shops, offices and other working environments. The rating plate is located at the back or the side of the dehumidifier. Keep ventilation openings clear of obstruction.

Do not use mechanical devices or other means to accelerate the defrosting process, other than those recommended by the manufacturer.

The appliance shall not be stored in a room with continuously operating ignition sources (for example; open flames, an operating gas appliance or an

operation electric heater. Do not pierce or burn.

Be aware that refrigerants may not contain an odour. Do not use water spray and steam to clean the appliance. Clean the appliance with a moist soft cloth. Only use neutral detergents. Do not use abrasive products, abrasive cleaning pads, solvents or metal objects.

If the supply cord is damaged, it must be replaced by the manufacturer, its Authorised Service Centre or similarly qualified persons in order to avoid a hazard.

SAFETY INSTRUCTIONS

Installation

WARNING

Only a qualified person must install this appliance. Remove all the packaging. Do not install or use a damaged appliance. The appliance shall be installed, operated and stored in a room with a floor area larger than 4m². Obey the installation instruction supplied with the appliance. Always be careful when you move the appliance because it is heavy. Always wear safety gloves.

Make sure the air can circulate around the appliance. Wait at least 4 hours before connecting the appliance to the power supply. This is to allow the oil to flow back in the compressor.

Do not install the appliance close to radiators or other heat sources.

Do not install the appliance where there is direct sunlight. This device is only for indoor use. Ensure that the unit is placed on a stable and flat surface. If the surface is not stable there is a risk that the unit may be unstable and cause excessive vibration and that water will be released

Electrical connection

WARNING 
Risk of fire and electrical shock. The appliance must be connected to a grounded outlet. Make sure that the electrical information on the rating plate matches the power supply. If not, contact an electrician. Always use a correctly installed shockproof socket. Do not use multi-plug adapters and extension cables. Make sure not to cause damage to the electrical components (e.g. mains plug, mains cable). Contact the Authorised Service Centre or an electrician to change the electrical components. The mains cable must stay below the level of the mains plug. Connect the mains plug to the mains socket only at the end of the installation. Make sure that there is access to the mains plug after the installation. Do not pull the mains cable to disconnect the appliance.

Always pull at the mains plug.

Use

WARNING 
Risk of injury, burns, electrical shock or fire.

Do not change the specification of this appliance.

Be careful not to cause damage to the refrigerant circuit. It contains propane (R290), a natural gas with a high level of environmental compatibility. This gas is flammable.

If damage occurs to the refrigerant circuit, make sure that there are no flames and sources of ignition in the room. Ventilate the room.

Do not put flammable products or items that are wet with flammable products near or on the appliance.

Disposal

WARNING 
Risk of injury. Disconnect the appliance from the mains supply. Cut off the mains cable and discard it. The refrigerant circuit of this appliance is ozone-friendly. Contact your municipal authority for information on how to discard the appliance correctly. Do not cause damage to the part of the cooling unit that is near the heat exchanger. Always see to that the

appliance is kept clean. Do not cover the unit.

TECHNICAL DATA

	MDK11	MDK13
Max. working area	50m ²	60m ²
Air flow	77m ³ /h	90m ³ /h
Dehumidifying at 30°C and 80% r.h.	10 L / 24 H	12 L / 24 H
Power at 30°C and 80% r.h.	210 W	200 W
Tank volume	1,8 liters	1,8 liters
Refrigerant	R290 (55g)	R290 (60g)
Voltage	230V	230V
Frequency	50Hz	50Hz
Current	0,95A	0,9A
IP Codet	IP22	IP22
Dimensions in mm, LxWxH	290x190x478	290x190x478

*Technical changes and improvements may occur. All values are approximate and may vary due to external circumstances such as temperature, ventilation and humidity.

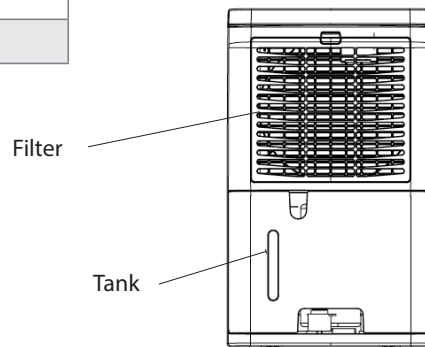
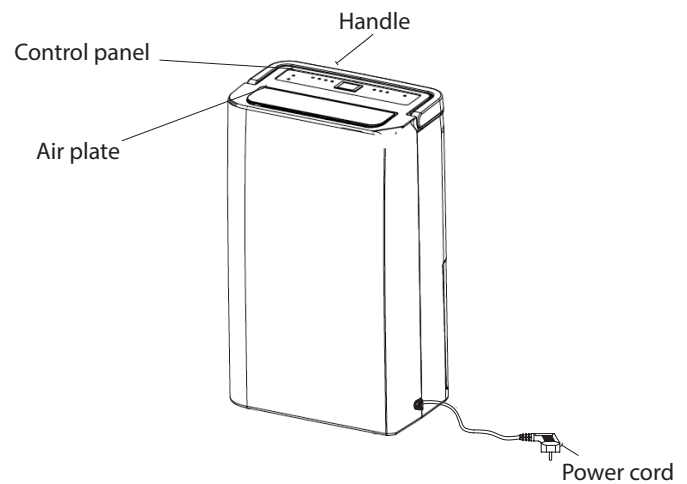

PROBLEM	CAUSE	SOLUTION
Dehumidifier does not work	The power is not connected	<ul style="list-style-type: none"> - Check that dehumidifier is connected to electricity and that fuse has not gone - Check that the water reservoir is empty and correctly placed in the dehumidifier.
Does not dehumidify	<ul style="list-style-type: none"> -The water container is full. -The water container has not been replaced correctly. -The air filter is clogged. The temperature or relative humidity in the room where the device is operating is too low. 	<ul style="list-style-type: none"> - Remove the water from the container. - Place the water container in the correct position. - Clean the air filter. - Check that air can flow freely through the dehumidifier. Front grid and air filter should be clean and dehumidifier should stand 20-30cm from wall - Check that a thick coating of ice has not formed on the cooling coils.
The dehumidifier works, but reduces the relative humidity insufficiently.	<ul style="list-style-type: none"> -The room is too large. -There are too many sources of humidity. -There is too much ventilation. 	<ul style="list-style-type: none"> - We recommend using a dehumidifier with a greater capacity. - We recommend using a dehumidifier with a greater capacity. - Reduce ventilation (e.g close windows and shut doors.)

If none of the above works, you should contact your nearest retailer for checking and possible overhaul of dehumidifier

WOOD'S, ONE OF THE WORLD'S LEADING DEHUMIDIFIERS

Wood's dehumidifier have been known as market leaders for many years. Wood's dehumidifiers are suitable for use in the most demanding climates, where dehumidifying capacity is good even at different temperatures and humidity levels. They are used with good results in premises that become damp such as cellars, garages or summer house. They are also excellent for drying washing, attics, pool rooms and laundry. Being efficient and low on energy consumption. Does not wear out clothes.

The amount of humidity that the dehumidifier removes depends on the temperature, humidity level and placement. External weather conditions may also affect the performance of the dehumidifier. In cold weather the absolute humidity decreases and thus the extraction of humidity from the air by the dehumidifier is reduced. (The relative humidity might still be on a high level.) Wood's dehumidifiers are safe in operation and intended for use over many years.

Wood's dehumidifiers are safe in operation and intended for use over many years.

EXCESSIVE AIR HUMIDITY – A DANGER

Condensation occurs when water vapour in the air comes into contact with a cold surface such as cold window or wall. When water vapour is cooled down, condensation occurs, and water-drops are formed. In high air humidity, the air may get musty and mould might get formed, causing damage to a house and its furnishings. This environment may even cause illness for the residents. Mites and spiders also thrive in a damp environment. A dehumidifier with high performance creates a good, healthy humidity level. For greatest efficiency the doors and windows of rooms that are being dehumidified should be kept closed. Removes odours, dries wood and removes moisture from outdoors equipment.

A dehumidifier may be used in cellars, washrooms, garages, crawl spaces, caravans, summer-houses and on boats. If the humidifier is kept in colder environments, you should study the Hints at the end of the manual.

PLACEMENT OF DEHUMIDIFIER

Wood's dehumidifiers are easy to move around, all you need to have is a power source for 220/240V, but bear in mind the following:

- *The dehumidifier should not be placed near radiators or other heat sources or exposed to direct sunlight, as it will reduce performance.*
- *It is beneficial to use a radiator or heating fan to keep the temperature above +5°C.*
- *The dehumidifier should stand at least 20-30cm from a wall or other obstruction, for maximum air flow.*
- *Ideal is to put it in the center of the room / area.*



NOTE: When placed in a shower or bathing area, the dehumidifier should be fixed in place. It is compulsory to check and respect your local bathroom electrical regulations before use.

USING THE DEHUMIDIFIER

If the dehumidifier is transported horizontally, oil may have run out of the compressor and into the closed piping system. In such a case, let the dehumidifier stand for a few hours before being used. It is very important that the oil runs back into the compressor, otherwise the dehumidifier may be seriously damaged.

1. *Check that the water reservoir is correctly placed.*
2. *Connect the dehumidifier to an grounded power source.*
3. *Set the desired humidity level by means of the humidity control. See the section on the humidity control.*

TANK FULL

When the float reaches a certain height, the dehumidifier responds to this and shuts down automatically to prevent flooding of the tank.

When you have emptied the water reservoir and are to replace it in the dehumidifier. Push the water reservoir in until it is in place.

HUMIDITY CONTROL

Wood's dehumidifier is fitted with a built in humidity control, which is set to the desired level of humidity. The control registers the current level of humidity and ensures that the dehumidifier is turned on and off automatically.



NOTE: The ambient relative humidity is most simply measured with a Wood's hygrometer, and the most suitable range is between 50% and 60%.

SHUTTING OFF AUTOMATICALLY

When the water reservoir is full, the dehumidifier is shut off automatically. The indicator light at the front of the dehumidifier will switch to red to show when the water reservoir should be emptied.

1. *Disconnect the dehumidifier from the power source.*
2. *Empty the water reservoir.*
3. *Put the empty water reservoir back.*
4. *Connect the dehumidifier to the power source.*

THE AIR FILTER

The air filter at the rear of the dehumidifier ensures that the cooling coils are kept free from dust. It is important that the filter is kept clean so that air can flow freely through the dehumidifier. The filter should thus be cleaned when required.

AUTOMATIC DEFROSTING

Wood's dehumidifiers are fitted with a control unit which ensures that the cooling coils are defrosted automatically when needed. The control shuts down the compressor, which causes the cooling of the coils to stop. The fan continues to draw the air at room temperature through the dehumidifier and thus melts the ice, and the water runs down into the reservoir. This defrosting system means that the dehumidifier works at temperatures as low as +5°C.

FAN

The fan ensures that air flows through the dehumidifier. Moist air is sucked in from the rear and goes via the cooling coil and the vaporizer to come out dry and warm at the top of the dehumidifier.

CLEANING AND MAINTENANCE

Wood's dehumidifiers require cleaning of filter, to maintain their high dehumidifying capacity.

- The cooling coils are best cleaned with a rag and warm water-be careful
- The fan motor is permanently lubricated and requires no maintenance.



NOTE: Always disconnect the cord before cleaning.

HINTS:

- Sometimes it may be useful to use a frost guard or heater fan to make sure that the temperature does not fall below +5°C.
- For maximum dehumidifying power in a room, it is recommended that the air supply from outside and from adjoining rooms is minimized – close doors and ventilators.
- Put in the center of the room
- Increase temperature. for faster

dehumidification

(warm air carries more water.)

- Use frost guard if temperature falls below +5°C
- Higher dehumidification in autumn / summer because outside air is warm and humid. (Absolute humidity is normally higher).

WHEN THE DEHUMIDIFIER REQUIRES SERVICING

If the dehumidifier requires servicing, you must first contact the retailer. Proof of purchase is required for all guarantee claims.

GUARANTEES

2 year's guarantee against faults in manufacture. Note that the guarantee is only valid with receipts from purchase of machine.



NOTE! Get a 3-years warranty!
Register at warranty-woods.com
Please visit woods.se for more information

Recommended limits for use

Temp. MDK11/MDK13 +5°C to +35°C
Relative humidity: 30% to 90%
Recommended humidity level: appr. 50% RH

IMPORTANT! - Wood's dehumidifiers must be connected to an grounded power source. The power source could be 220V-240V 50Hz

We reserve the right for any errors, or product changes. For changes and updates visit woods.se

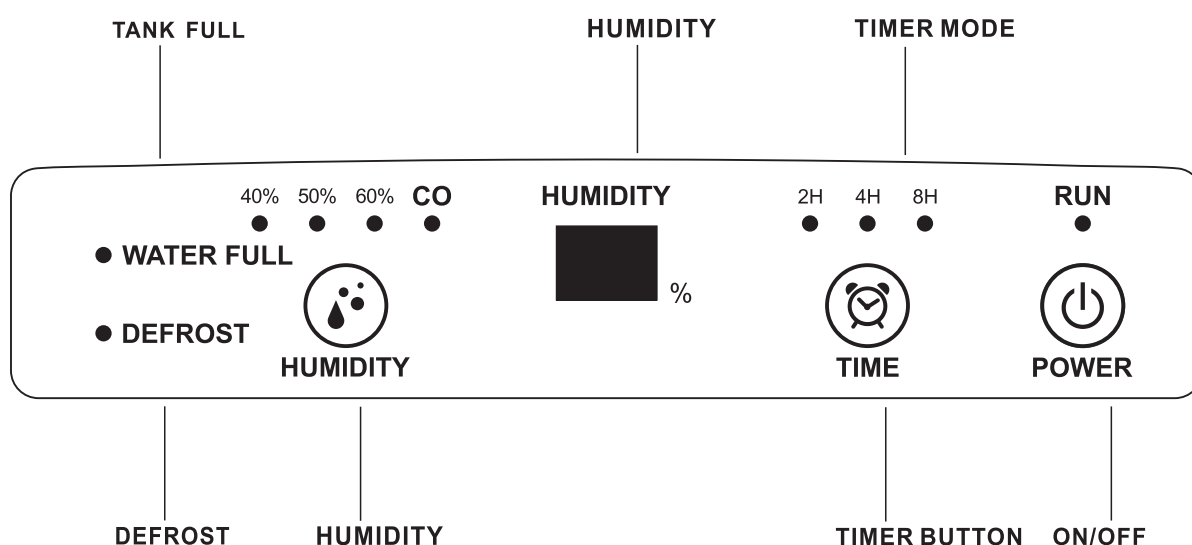

OPERATION

1. Plug into power socket and then press the "ON/OFF" button to turn on the unit. The machine start up automatically and the unit is in the status of constant dehumidifying.

2. Press the "HUMIDITY" to set desired humidity 40%»50%»60%»CO .

CO indicates as continuous dehumidifying, which unit will keeps dehumidifying without affected by ambient humidity.

The compressor will stop automatically when reached humidity setting.

Note: Once humidity reaches target setting, both compressor and fan will stops operating for an hour. An hour later, fan will operates 3 minutes for air circulation. If ambient humidity is higher than target setting, unit will starts dehumidifying.

If ambient humidity is lower than target setting, compressor and fan will stops another one hour.

3. Press "TIMER" to set the working hour of units 2h»4h»8h»No timer.

4. Press the ""ON/OFF" button to turn on the unit."

WATER FULL

When the water container is full, an alarm signal will be produced.- the compressor will stop automatically, this will also stop the dehumidification process.

Empty the water container and replace it in the correct position, the dehumidifier

will continue dehumidifying when the compressor, automatically, starts after five minutes. (See compressor protection function)

COMPRESSOR PROTECTION FUNCTION

The unit is equipped with compressor protection function—that is, compressor has five minutes period between starts operation and shut down.

WATER DRAINAGE

If desired, it possible to connect the drainage tube (Optional) to the device for permanent water drainage. Simply connect a drainage hose to the drain spout and ensure that the end of the hose is lower than the drain opening, otherwise the water will not drain and flooding may occur.

DEFROSTING

When the machine is in the environment of low temperature during operation, the surface of the evaporator may frost, in order to ensure the normal operation of the machine, machine is provided with an automatic defrosting function.

MEMORIZE FUNCTION

Unit will memorize previous setting when power plug is connected.

Unit will operates in default setting

when unit is turned off and power plug is disconnected.

AUTOMATIC RESTART AFTER POWER FAILURE

Unit will automatically turn on and operates in last setting after power returns.

MAINTENANCE AND CLEANING

For its casing is made of plastic, do not place it in direct sunlight.

Remove the water tank with care. If not using the unit for a long time. Please Switch off and unplug the unit, empty the water reservoir, keep it in dry and ventilated place. Only use a soft clean cloth for all cleaning purpose. Do not use gasoline, paint thinner or other chemicals to clean the unit.

Cleaning mesh filter: Remove the filter use a vacuum cleaner or water to clean, then put it in ventilated place until it's dry.



Brännbart ämne. Denna maskin innehåller R290/Propan – ett brännbart köldmedium.



Se bruksanvisning.



Läs serviceinstruktion



Läs bruksanvisning.

SÄKERHETSINFORMATION

Läs den medföljande bruksanvisningen noggrant innan installation och användning av produkten. Tillverkaren är ej ansvarig för person- och egendomsskador som uppstår på grund av felaktig installation eller användning. Spara bruksanvisningen för framtida behov.

SÄKERHET FÖR BARN OCH HANDIKAPPADE

VARNING!

Risk för skador och permanent invaliditet.

Denna produkt kan användas av barn från 8 års ålder och uppåt och av personer med nedsatt fysisk, sensorisk eller

mental förmåga samt personer med bristande erfarenhet och kunskap, om de övervakas eller instrueras beträffande hur produkten används på ett säkert sätt och förstår de risker som är förknippade med användningen. Låt inte barn leka med produkten. Barn under 3 år ska inte vistas i närheten av produkten utan ständig uppsikt.

Håll förpackningsmaterial utom räckhåll för barn. Rengöring och användarunderhåll ska inte utföras av barn utan tillsyn.

ALLMÄN SÄKERHET.

Denna produkt är avsedd att användas i hushållsliknande tillämpningar såsom: - badrum, pentryn i butiker, på kontor och liknande arbetsmiljöer. Produktens märkskylt är placerad bakom kondensvattenbehållaren. Håll produktens ventilationsöppningar fria från hinder.

Använd ej andra metoder för avfrostning eller rengöring än de som rekommenderas av tillverkaren. Produkten ska inte förvaras i ett rum där kontinuerligt använda tändkällor finns (till exempel; öppen eld, gasvärmare eller elektriska värmare). Kylkretsen får ej punkteras eller utsättas för öppen låga. Köldmediet kan vara luktlöst. Spraya inte vatten eller ånga på produkten för att rengöra den. Använd en fuktad mjuk trasa vid rengöring tillsammans med

rengöringsmedel. Undvik att använda slipande medel eller metallföremål. Om nätsladden är skadad måste den bytas av tillverkaren eller, en av tillverkaren auktoriserad verkstad eller liknande kvalificerad person för att undvika framkallande av fara.

SÄKERHETSINSTRUKTIONER INSTALLATION

VARNING!

Endast kvalificerade personer får installera denna produkt. Avlägsna allt förpackningsmaterial. Installera eller använd inte en skadad produkt. Produkten ska installeras, användas och förvaras i ett rum med en golvyta större än 4 m². Följ den bifogade installationsanvisningen noga. Iakttag alltid försiktighet om produkten ska flyttas eftersom den är tung. Använd alltid skyddshandskar.

Tillse att luft kan cirkulera runt produkten. Vänta minst 4 timmar innan produkten ansluts till nätspänning i syfte att låta kompressorns smörjmedel rinna tillbaka till kompressorn. Installera inte produkten i närheten av radiatorer eller andra värmekällor. Installera inte produkten i direkt solljus.

ELEKTRISK ANSLUTNING

VARNING!

Risk för brand och elektriska stötar. Produkten måste anslutas till ett jordat eluttag. Kontrollera att märkskyltens elektriska information överensstämmer med nätspänningskällan. Om så inte är fallet, kontakta en elektriker. Använd alltid ett korrekt installerat stötsäkert och jordat eluttag. Använd inte grenuttag eller förlängningssladdar. Vid skadad anslutningssladd (t.ex. stickpropp eller nätsladd) kontakta en av tillverkaren auktoriserad verkstad eller en elektriker om en elektrisk komponent behöver bytas. Nätsladden ska befinna sig nedanför stickproppen efter installation. Anslut nätsladden sist i installationen. Tillsäker att nätsladdens stickpropp är åtkomlig efter installationen. Dra inte i nätsladden för att koppla loss produkten från eluttaget. Drag alltid i stickproppen.

ANVÄNDNING

VARNING!

Risk för personskador, elektriska stötar eller brand. Produktens specifikation får inte ändras. Iakttag försiktighet för att inte skada produkten kylkrets. Produkten innehåller propan (R290), ett naturligt köldmedel med låg miljöpåverkan. Köldmediegasen är brandfarlig. Om kylkretsen skadas tillsäker att

öppen låga eller andra tändkällor inte finns i rummet. Vädra utrymmet. Placera inte brännbara ämnen eller föremål dränkta i brännbara ämnen i närheten av, eller på produkten.

AVYTTRING

VARNING!

Risk för skador. Koppla loss produkten från eluttaget. Klipp av nätsladden nära produkten och kassera den. Köldmediet i kylkretsen på denna produkt är miljövänligt. Kontakta de lokala myndigheterna för information angående korrekt avyttring av produkten. Skada inte kylenheten närmast förångaren då kylmedia kan läcka ut.

TEKNISK DATA

	MDK11	MDK13
Max. arbetsområde	50m ²	60m ²
Luftflöde	77m ³ /h	90m ³ /h
Avfuktning vid 30°C och 80% r.h	10L/dygn	12 L/ 24 H
Effekt vid 30°C och 80% r.h.	210Wh	200 W
Tankvolym	1,8 L	1,8 L
Kylmedia	R290 (55g)	R290 (60g)
Spänning	230 V	230V
Frekvens	50Hz	50Hz
Ampere	0,95A	0,9A
IP-klass	IP22	IP22
Dimensions i mm LxBxH	290x190x478	290x190x478

*Tekniska förändringar och förbättringar kan förekomma. Alla värden är ungefärliga och kan variera beroende på yttre omständigheter såsom temperatur, ventilation och luftfuktighet.

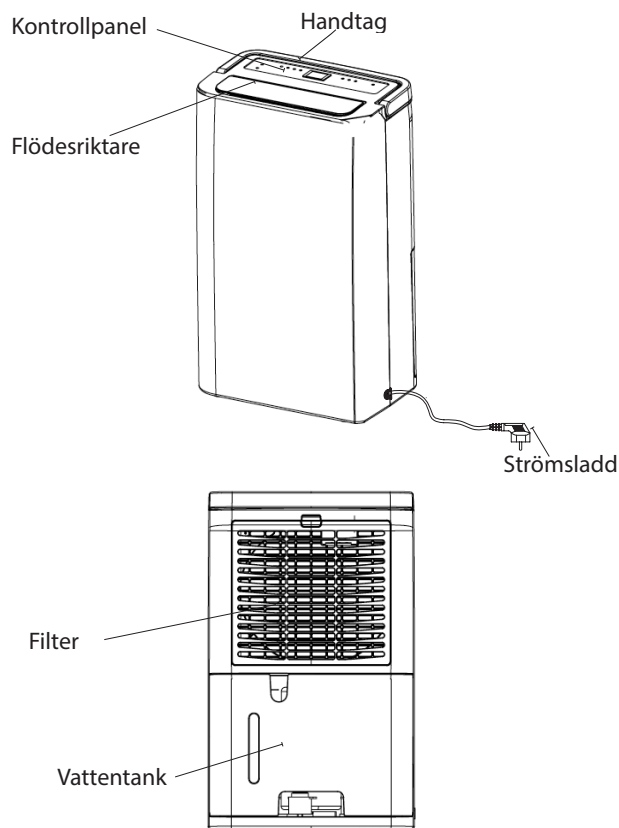

PROBLEM	ORSAK	LÖSNING
Avfuktaren startar inte	Strömmen är inte på	<ul style="list-style-type: none"> - Se till att avfuktaren är kopplad till eluttaget och att inte säkringen har gått. - Kontrollera att vattenbehållaren är tom och placerad korrekt.
Avfuktar ej	<ul style="list-style-type: none"> -Vattenbehållaren är full -Vattenbehållaren har inte placerats korrekt. -Luftfiltret är igensatt -Temperaturen eller den relativa fuktigheten i rummet är för låg. 	<ul style="list-style-type: none"> - Töm behållaren på vatten. - Placera vattenbehållaren i rätt läge. - Rengör filtret och kontrollera att luften kan flöda fritt genom avfuktaren. Avfuktaren ska stå minst 20-30cm från väggen. - Avfuktningen fortlöper när fuktighetsnivån är högre än 35% och temperaturen i utrymmet är högre än +5°C .
Avfuktaren fungerar men luftfuktigheten sänks för långsamt	<ul style="list-style-type: none"> -Rummet är för stort. -Det är för mycket ventilation. 	<ul style="list-style-type: none"> - Vi rekommenderar att du använder en avfuktare med större kapacitet. - Minska ventilationen (stäng dörrar och fönster.)

Om inget av ovanstående fungerar bör du kontakta närmaste återförsäljare för översyn och eventuell reparation av avfuktaren. Eller kontakta service@woods.se Telefon. 031-7613616

VÄRLDSLEDANDE AVFUKTARE FRÅN WOOD'S

Wood's är en av de världsledande tillverkarna av avfuktare. Våra avfuktare är anpassade för att användas i nordiskt klimat då avfuktningsskapaciteten är bra även vid lägre temperaturer och fuktnivåer. De används med gott resultat i utrymmen som lätt blir fuktiga, såsom källare, garage eller sommarstugor. De fungerar även utmärkt vid torkning av tvätt utan slitage på textilier, i poolutrymmen och i tvättstugor. De är effektiva och har låg energiförbrukning.

Den mängd fuktighet som avfuktaren tar bort beror på temperatur, fuktighetsnivå och placering. Även vädret utomhus påverkar avfuktarens prestanda. Vid kallt väder sjunker den relativa fuktigheten och därmed minskar avfuktarens fuktuttag ur luften. Därför är avfuktaren anpassad att användas i temperaturintervallet +5°C to +35°C.

Wood's avfuktare är säkra i drift och avsedda att fungera kontinuerligt under många år.

FÖR HÖG LUFTFUKTIGHET - EN FARA

Kondens uppstår när luftens vattenånga kommer i kontakt med en kall yta såsom tak, fönster eller vägg. När vattenångan kyls ned sker en kondensering varvid vattendroppar bildas. Vid hög luftfuktighet kan unken luft uppstå och mögel bildas vilket gör att huset och dess inredning tar skada.

Denna miljö kan även leda till sjukdomar hos de boende då bland annat kvalster trivs i en fuktig miljö. En avfuktare med hög prestanda skapar en bra och hälsosam fuktnivå. För att nå bästa effekt skall dörrar och fönster hållas stängda till de utrymmen som ska avfuktas.

Avfuktaren avlägsnar dålig lukt, torkar trä och avlägsnar fukt från idrottsredskap för utomhusbruk m.m.

En avfuktare kan användas bland annat i källare, tvättstugor, garage, husvagnar, sommarstugor och i båtar. Kommer avfuktaren att stå i kallare miljöer bör du titta närmare på tipsen i slutet av manualen.

PLACERING AV AVFUKTAREN

Wood's avfuktare är lätta att flytta runt då de är utrustade med hjul. Allt som krävs är närheten till ett eluttag för 220/240 V, men tänk på följande:

Avfuktaren bör inte ställas i närheten av element eller andra värmekällor och inte utsättas för direkt solljus då det sänker prestandan.

- Man kan med fördel använda ett värmeelement eller värmefläkt för att hålla temperaturen ovan +5°C.

- Avfuktaren ska stå minst 20-30 cm från väggen och andra hinder för att luftgenomströmningen ska vara maximal.

- Det är idealiskt att placera avfuktaren så centralt i rummet som möjligt.



OBS: Placerad i ett duschutrymme eller vid bassänger måste avfuktaren fastmonteras. Avfuktaren bör även säkras med jordfelsbrytare i dessa utrymmen

ANVÄNDA WOOD'S AVFUKTARE

Om avfuktaren transporterats liggande kan det hända att olja runnit ut från kompressorn och in i det slutna rörsystemet. Låt då avfuktaren stå i minst 4 timmar innan den tas i bruk. Det är mycket viktigt att oljan hinner rinna tillbaka in i kompressorn, annars kan avfuktaren ta allvarlig skada.

1. Se till att vattenbehållaren är riktigt placerad.
2. Koppla avfuktaren till ett jordat eluttag.
3. Välj fläkthastighet.
4. Ställ in önskad fuktighetsnivå med hjälp av fuktkontrollsknappen. Se avsnittet Fuktkontroll.

FULL TANK

När flottören når en viss höjd, reagerar avfuktaren på detta och stängs automatiskt av för att förhindra översvämning av tanken.

Töm vattenbehållaren. Sätt tillbaka vattenbehållaren och tryck in vattenbehållaren tills den är på plats.

FUKTKONTROLL

Wood's avfuktare är utrustad med en inbyggd fuktkontroll som ställs in på önskad fuktnivå. Fuktkontrollen känner av den aktuella fuktighetsnivån och ser till att avfuktaren slås av och på automatiskt.



OBS: Den relativa luftfuktigheten mäts enklast med en Wood's hygrometer och lämplig nivå är mellan 50% och 60%.

AUTOMATISK AVSTÄNGNING

När vattenbehållaren är full stängs avfuktaren av automatiskt. Ljusindikatorn på avfuktarens framsida slår om från grönt till rött för att signalera att vattenbehållaren måste tömmas innan du kan använda avfuktaren igen.

1. Koppla bort avfuktaren från eluttaget.
2. Töm vattenbehållaren.
3. Sätt tillbaka den tömda vattenbehållaren och se till att flottören hänger fritt. Se avsnittet Flottören.
4. Anslut avfuktaren till eluttaget.

LUFTFILTER

Luftfiltret på avfuktarens baksida ser till att kylslingorna hålls fria från damm. Det är viktigt att filtret hålls rent så att luften kan flöda fritt genom avfuktaren. Filtret bör därför rengöras vid behov.

AUTOMATISK AVFROSTNING

Wood's avfuktare är utrustade med styrsystem som ser till att kylslingorna avfrostar vid behov. Styrsystemet stänger av kompressorn, vilket gör att kylningen av slingorna upphör. Fläkten fortsätter att dra den rumstempererade luften genom avfuktaren och på så sätt smälter isen och vattnet rinner ner i behållaren. Notera att detta styrsystem

gör att avfuktaren fungerar vid så låg temperatur som +5°C

FLÄKT

Fläkten ser till att luft strömmar genom avfuktaren. Fuktig luft sugas in från baksidan och går via förångaren och kondensorn för att sedan komma ut torr på avfuktarens framsida.

RENGÖRING OCH UNDERHÅLL

Wood's avfuktare kräver rengöring för att bibehålla sin höga avfuktningkapacitet.

- Rengör filtret vid behov.
- Fläktmotorn är permanent smord och kräver inget underhåll.



OBS : Koppla bort nätsladden från eluttaget innan rengöring.

TIPS:

- För maximal avfuktningkapacitet i ett rum rekommenderas att tilluften från utsidan och intilliggande rum minimeras – stäng dörrar och ventiler.
- Placera avfuktaren om möjligt mitt i rummet.
- Höj temperaturen i rummet för snabbare avfuktning. (Varm luft kan bära mer vatten).
- Använd en frostvakt om temperaturen faller under +5°C
- Avfuktaren ger mer vatten under sommaren och hösten eftersom utomhusluften är varm och fuktig. (Den absoluta luftfuktigheten är normalt högre).

OM AVFUKTAREN BEHÖVER SERVICE

Om avfuktaren behöver service ska du i första hand kontakta inköpsstället. För alla garantikrav krävs ett inköpsbevis.

GARANTIER

2 års garanti för tillverkningsfel. Notera att garantin endast gäller vid uppvisande av kassakvitto.



OBS: Få 3 års garanti!
Registrera dig på warranty-woods.com
Besök woods.se för mer information.

Rekommenderade gränser för användning:
Temp. MDK11/13 +5°C to +35°C
Relativ fuktighet: 30% to 90%
Rekommenderad fuktighetsnivå c.a. 50% RF

OBS! - Wood's avfuktare måste vara kopplad till ett jordat uttag 220V-240V 50Hz

Vi reserverar oss för eventuella felskrivningar och produktförändringar. För förändringar och uppdateringar se woods.se

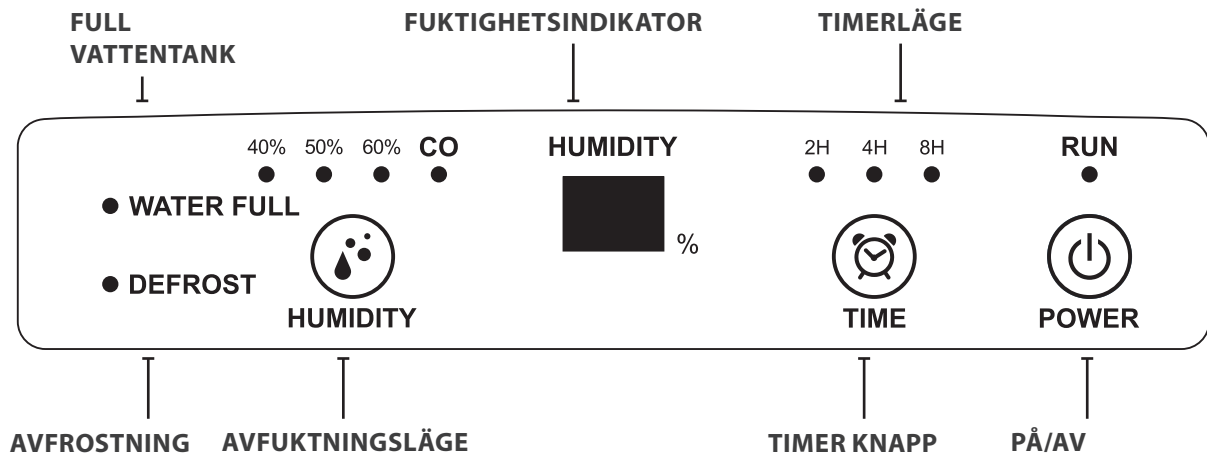

KONTROLLPANEL

ANVÄNDNING

1. Anslut till eluttaget och tryck sedan på "ON / OFF" knappen för att slå på enheten. Avfuktaren startar automatiskt och enheten är i läge för kontinuerlig avfuktning.
2. Tryck på "HUMIDITY" för att ställa in önskad fuktighet 40% »50%» 60% »CO. CO är angiven en kontinuerlig avfuktning. Om den fuktiga luften reduceras till inställt fuktvärde, stannar maskinen automatiskt. Vid uppnådd fuktighetsnivå stängs fläkten av, under 1 timma. Ökas inte fuktighetsnivån så kommer fläkten automatiskt att starta och gå i 3 minuter för varje timma där fuktighetsnivån inte har stigit.
3. Tryck på "TIMER" knappen och ställ in arbetstiden för enheten 2 timmar »4timmar» 8timmar.

FULL VATTENTANK

När vattenbehållaren är full kommer en larmsignal att höras, kompressorn stannar automatiskt, detta kommer också att stanna avfuktningssprocessen. Töm vattenbehållaren och sätt tillbaka den i rätt läge, avfuktaren fortsätter att avfukta, när kompressorn automatiskt startar efter fem minuter.

KOMPRESSORSKYDD

Denna enhet är utrustad med

kompressorskyddsfunktion-det vill säga kompressorn har en fördröjning på 5 minuter vid ett eventuellt strömavbrott.

AVFROSTNING

För att förhindra att maskinen fryser på under för låga temperaturer är maskinen utrustad med ett automatiskt avfrostningssystem.

KONTINUERLIG AVRINNING.

Om så önskas är det möjligt att ansluta dräneringsslang (tillval) till enheten för permanent vattenavlopp. Detta ger dig automatisk vattenavrinning utan att behöva tömma behållaren. Vid kontinuerlig dränering ska slangen vara så kort som möjligt till avloppet.

MINNESFUNKTION

När enheten är ansluten till eluttaget bibehålls de inställda värdena när man stänger av maskinen och startar den igen. Enheten ställer sig i ursprungsläge när man drar ut sladden och sätter tillbaka den igen.

UNDERHÅLL OCH RENGÖRING

Höljet är gjord av plast. Ställ den inte indirekt solljus. Ta bort vattentanken med försiktighet. Om du inte använder enheten under en längre period stäng av enheten och dra ut strömsladden, töm vattentanken och torka ur den.

Använd endast en mjuk ren trasa för alla rengöringsändamål. Använd inte bensin, färgförtunning eller andra starka kemikalier för att rengöra enheten. Rengöring av nätfilter: Ta bort filtret. Använd en dammsugare eller torka av med en trasa för att rengöra filtret, sätt tillbaka filtret när det är torrt.



Brennbart materiale. Denne enheten inneholder R290/propan, et brennbart kjølemedium. R290 kjølegass er i overensstemmelse med EUs miljødirektiver. Dette apparatet inneholder R290 kjølegass. Må ikke punkteres eller brennes. Vedlikehold og reparasjoner som krever hjelp fra annet kvalifisert personell, må gjennomføres under oppsyn av spesialister i bruk av lettantennelige kjølemedier.



Se bruksanvisningen.



Les den tekniske håndboken



Les bruksanvisningen.

SIKKERHETSINFORMASJON

Les de vedlagte anvisningene nøye før utstyret installeres og brukes. Fabrikanten er ikke ansvarlig dersom feilaktig installering og bruk forårsaker skade på personer eller eiendom. Oppbevar alltid bruksanvisningen sammen med enheten til fremtidig bruk.

Sikkerheten til barn og sårbare mennesker

ADVARSEL

Fare for personskade eller varig uførhet.

Denne enheten kan brukes av barn fra 8 år og oppover, samt av personer med nedsatte fysiske, sensoriske eller mentale evner eller manglende erfaring og kunnskap, så fremt de har tilsyn eller har fått innføring i hvordan enheten brukes på en trygg og sikker måte, samt at de er klar over de farer bruken medfører. Ikke la barn leke med enheten.

Barn under 3 år bør holdes unna enheten hvis de ikke har konstant tilsyn.

Oppbevar alt emballasjemateriale utilgjengelig for barn.

Rengjøring og vedlikehold skal ikke utføres av barn uten tilsyn.

Sikkerhet generelt

Denne enheten er ment til bruk i husholdninger og tilsvarende, som: – kjellere, krypkjellere, personalkjøkken i butikker, kontorer og andre arbeidsmiljøer. Merkeplaten er plassert bak avfukterens vanntank. Sørg for at ventilasjonsåpningene ikke er tildekket.

Ikke bruk mekanisk utstyr eller annet for å fremskynde avrimingsprosessen. Følg fabrikantens anvisninger. Enheten skal ikke oppbevares i et rom der det er kontinuerlige antennelseskilder (f.eks. åpen ild, gassdrevet utstyr i drift eller elektrisk varmeovn). Må ikke punkteres eller brennes. Vær oppmerksom på at kuldemedier kan være helt uten lukt. Ikke rengjør enheten

med vandusj og damp. Rengjør enheten med en fuktet myk klut. Bruk kun nøytrale rengjøringsmidler. Ikke bruk skurende produkter, skuresvamp, løsemidler eller metallgjenstander. Hvis strø姆ledningen skades, må den skiftes ut av fabrikanten, dennes autoriserte servicesenter eller tilsvarende kvalifiserte personer for å unngå fare.

SIKKERHETSANVISNINGER

Installering

ADVARSEL

Denne enheten må kun installeres av en kvalifisert person.

Fjern all emballasje.

Ikke installer eller bruk en skadd enhet. Enheten skal installeres, brukes og oppbevares i et rom med en gulvflate større enn 4 m². Følg installeringsanvisningen som følger med enheten. Vær alltid forsiktig når du flytter enheten – den er tung! Bruk alltid vernehansker.

Påse at luften kan sirkulere rundt enheten.

Vent i minst 4 timer før enheten tilkoples strø姆nett. Dette er for at oljen skal kunne renne tilbake i kompressoren.

Ikke installer enheten nær radiatorer eller andre varmekilder. Ikke installer enheten slik at den blir stående i direkte sollys. Denne enheten er bare til innendørs bruk. Påse at enheten plasseres på et stabil og flatt underlag. Hvis underlaget ikke er stabilt, er det fare for at enheten kan bli ustabil og forårsake store vibrasjoner

og at det slippes ut vann.

Strømtilkopling

ADVARSEL

Brann- og støtfare.

Enheten må koples til en jordet stikkontakt.

Påse at den elektriske informasjonen på merkeplaten samsvarer med strømtilførselen.

Hvis ikke må du kontakte elektriker.

Bruk alltid korrekt montert stikkontakt.

Ikke bruk grenuttak og skjøteledninger.

Pass på at de elektriske komponentene (f.eks. støpselet, strømledning) ikke skades.

Kontakt autorisert servicesenter eller elektriker for å få skiftet de elektriske komponentene.

Strømledningen må ligge lavere enn støpselet.

Ikke plugg støpselet i stikkontakten før installeringen er fullført.

Påse at støpselet er tilgjengelig når installeringen er fullført.

Ikke dra i ledningen for å trekke ut støpselet. Hold alltid i støpselet.

Bruk

ADVARSEL

Fare for personskade, brannskade, elektrisk støt eller brann.

Enhetens spesifikasjoner må ikke endres.

Pass på at kjølekretsen ikke blir skadd. Den inneholder propan (R290), en naturgass med god miljøkompatibilitet. Denne gassen er antennbar.

Hvis det oppstår skade på kjølekretsen, må man påse at det ikke er flammer og antennelseskilder i rommet.

Luft ut rommet.

Ikke legg antennebare produkter eller gjenstander våte av antennebare produkter nær eller på enheten.

Avfallshåndtering

ADVARSEL

Fare for personskade. MDK11

Kople enheten fra strømmettet.

Klipp av strømledningen og kast den.

Denne enhetens kjølemediumkrets er miljøvennlig. Ta kontakt med den lokale gjenvinningsstasjonen for å få informasjon om korrekt kassering av enheten.

Ikke skad den delen av kjøleenheten som er nærmest varmeveksleren.

Pass alltid på at apparatet er rent.

Ikke dekk til enheten.

TEKNISKE DATA

	MDK11	MDK13
Maks. arbeidsområde	50m ²	60m ²
luftstrøm	77m ³ /h	90m ³ /h
Avfukting ved 30°C og 80% RH	10L/d	12 L / 24 H
Effekt ved 30°C ved 80% RH.	210Wh	200 W
Tankvolum.	1,8 L	1,8 liters
Kylmedium.	R290 (55g)	R290 (60g)
Spennning	230 V	230V
Frekvens	50Hz	50Hz
Ampere	0,95A	0,9A
IP-kode	IP22	IP22
Dimensjoner i mm LxBxH	290x190x478	290x190x478

*Med forbehold om tekniske endringer og forbedringer. Alle verdier er omtrentlige og kan variere med eksterne forhold som temperatur, ventilasjon og luftfuktighet.

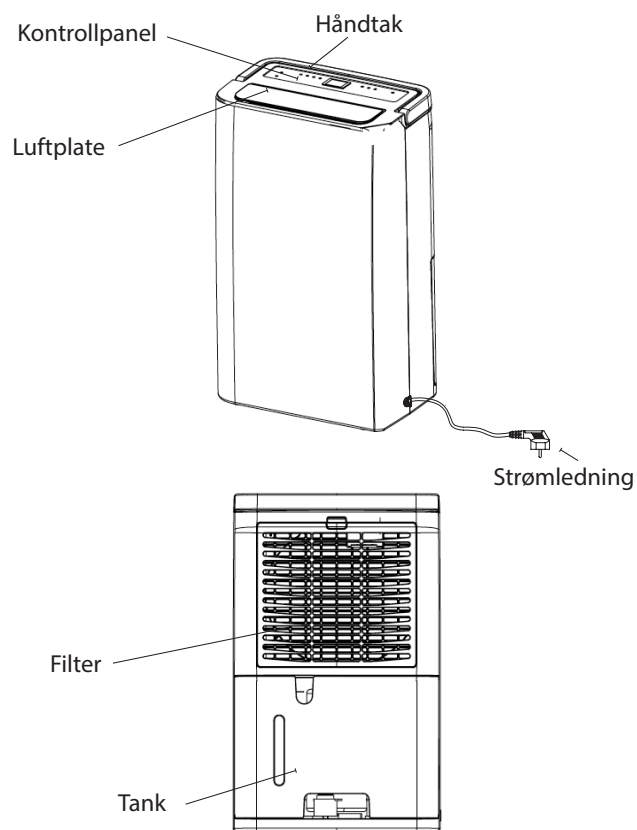

PROBLEM	ÅRSAK	LØSNING
Avfukteren starter ikke	Strømmen er ikke tilkople	<ul style="list-style-type: none"> - Kontroller at avfukteren er tilkople - Kontroller at vannbeholderen er tom og riktig plassert i avfukteren.
Avfukter ikke luften	<ul style="list-style-type: none"> -Vannbeholderen er full. -Vannbeholderen er ikke satt riktig på plass. -Luftfilteret er tilstoppet. Temperaturen eller den relative fuktigheten i rommet der enheten går, er for lav. 	<ul style="list-style-type: none"> - Tøm beholderen for vann. - Plasser vannbeholderen i riktig posisjon. - Rengjør luftfilteret. - Rengjør filteret og kontroller at luften kan strømme fritt gjennom avfukteren. Avfukteren skal stå minst 20-30 cm fra veggen. - Fuktheten utvikler seg når fuktighetsnivået er høyere enn 35% og temperaturen i rommet er høyere enn + 5 ° C.
Avfukteren fungerer, men reduserer ikke den relative fuktigheten nok.	<ul style="list-style-type: none"> -Rommet er for stort. -Det er for mange kilder til fuktighet. -Det er for mye ventilasjon. 	<ul style="list-style-type: none"> - Vi anbefaler å bruke en avfukter med større kapasitet. - Vi anbefaler å bruke en avfukter med større kapasitet. - Reduser ventilasjonen (f.eks. ved å lukke vinduer og dører).

Hvis ikke noe av det som er nevnt over hjelper, må du kontakte nærmeste forhandler for kontroll og eventuell overhaling av avfukteren.

WOOD'S, VERDENsledende AVFUKTERE

Wood's avfukterprodukter har vært kjent som markedsledende i mange år. Deres avfuktere egner seg til bruk i de mest krevende klimaer, med god avfukningskapasitet selv ved lavere temperaturer og fuktighetsnivåer. De brukes med gode resultater på steder der det dannes fukt, som i kjellere, garasjer og sommerhus. De er også velegnet til tørkerom, loft, bad og vaskerom. Effektive, med lavt strømforbruk. Sliter ikke på klær.

Mengden fuktighet avfukteren fjerner er avhengig av temperatur, fuktighetsnivå og plassering. Eksterne værforhold kan også påvirke avfukterens yteevne. I kaldt vær synker den absolutte luftfuktigheten, og dermed reduseres mengden fukt avfukteren trekker ut av luften. (Den relative fuktigheten kan likevel være på et høyt nivå.) Avfukteren egner seg til bruk i temperaturområdet +5 °C til +35 °C.

Wood's avfuktere er trygge å bruke og ment til kontinuerlig bruk i mange år.

FOR HØY LUFTFUKTIGHET UTGJØR EN FARE.

Kondens oppstår når vanddampen i luften kommer i kontakt med en kald overflate som et kaldt vindu eller en kald vegg. Når vanddamp nedkjøles, oppstår det kondensering og det dannes vanndråper. Ved høy luftfuktighet kan luften bli fuktig, og det kan dannes mugg som skader hus og møbler. Dette miljøet kan også gjøre at beboerne blir syke. Midd og edderkopper trives også i fuktige omgivelser. En avfukter med høy effekt skaper et godt og sunt luftfuktighetsnivå. For å oppnå best mulig effekt bør vinduer og dører i rom som avfuktes holdes lukket. Fjerner lukt, tørker ved og fjerner fukt fra sportsutstyr til utendørs bruk.

En avfukter kan brukes i kjellere, vaskerom, garasjer, krypkjellere, bobiler, sommerhus og i båter. Dersom avfukteren oppbevares i kaldere omgivelser, bør du lese Tips sist i bruksanvisningen.

PLASSERING AV AVFUKTEREN

Wood's avfuktere er lette å flytte rundt, du trenger bare en strømkilde for 220/240 V, men husk følgende:

- Avfukteren skal ikke plasseres nær stråleovner eller andre varmekilder, og ikke utsettes for direkte sollys, da dette vil redusere effekten.
- Det er fordelaktig å bruke en stråleovn eller varmevifte for å holde temperaturen over +5 °C.
- Avfukteren skal stå minst 20 til 30 cm fra vegg eller annen hindring for å få maksimal luftgjennomstrømning.
- Det ideelle er å plassere den midt i rommet / området.



MERK: Hvis den plasseres i et dusj- eller baderom, skal avfukteren være fastmontert. Det er obligatorisk å kontrollere og følge de lokale elkravene for bad før bruk.

BRUKE AVFUKTEREN

Hvis avfukteren transporteres horisontalt, kan det renne olje ut av avfukteren og inn i det lukkede rørsystemet. I så fall må man la avfukteren stå noen timer før den tas i bruk. Det er svært viktig at oljen renner tilbake inn i kompressoren, ellers kan avfukteren bli alvorlig skadd.

1. Kontroller at vannbeholderen er riktig plassert.
2. Plugg avfukteren i en jordet stikkontakt.
3. Still inn ønsket luftfuktighetsnivå ved hjelp av luftfuktighetskontrollen. Se avsnittet om luftfuktighetskontrollen.



MERK: Når avfukteren slås av, tar det 3 minutter før avfukteren startes på nytt, og de innebygde automatiske funksjonene er deaktivert i denne perioden.

TANK FULL

Når flottøren når en viss høyde, reagerer avfukteren på dette og slår seg av automatisk for å hindre at beholderen renner over.

Gjør slik når du har tømt vannbeholderen og skal sette den tilbake i avfukteren:

- Skyv inn vannbeholderen til den er på plass.

LUFTFUKTIGHETSKONTROLL

Wood's avfukter er utstyrt med en innebygd luftfuktighetskontroll som stilles på ønsket luftfuktighetsnivå. Kontrollen registrerer gjeldende luftfuktighetsnivå og sørger for at avfukteren slås på og av automatisk.



MERK: Den relative luftfuktigheten i rommet måles enklest med et Wood's hygrometer, og best egnet nivå er mellom 50 % og 60%.

AUTOMATISK AVSLAGNING

Når vannbeholderen er full, slås avfukteren av automatisk. Indikatorlampen foran på avfukteren skifter til rødt for å vise at vannbeholderen bør tømmes.

1. Trekk avfukterens støpsel ut av stikkontakten.
2. Tøm vannbeholderen.
3. Sett den tomme vannbeholderen tilbake.
4. Koble avfukteren til strømmettet.

LUFTFILTERET

Luftfilteret på baksiden av avfukteren sørger for at kjølespolene holdes fri for

støv. Det er viktig at filteret holdes rent, slik at luften kan strømme fritt gjennom avfukteren. Derfor bør filteret rengjøres ved behov.

AUTOMATISK AVRIMING

Wood's avfuktere er utstyrt med en styringsenhet som sørger for at kjølespolene avrimes automatisk ved behov. Styringen slår av kompressoren, slik at kjølingen av spolene stanser. Viften fortsetter å trekke luften gjennom avfukteren ved romtemperatur og smelter dermed isen, og vannet renner ned i beholderen. Dette avrimingssystemet gjør at avfukteren fungerer ved temperaturer ned til +5 °C.

VIFTE

Viften sørger for at luften strømmer gjennom avfukteren. Fuktig luft suges inn fra baksiden og går via kjølespolen og fordampere, før den kommer ut tørr og varm på toppen av avfukteren.

RENGJØRING OG VEDLIKEHOLD

Wood's avfuktere krever rengjøring og filterbytte for å opprettholde den høye avfuktingskapasiteten.

- Kjølespolene bør rengjøres med klut og varmt vann vær forsiktig!
- Viftemotoren er permanentsmurt og krever ikke noe vedlikehold.



MERK: Få 3 års garanti! Registrer deg på warranty-woods.com. For ytterligere informasjon, gå inn på woods.se.

Anbefalte bruksgrenser

Temp. MDK11/MDk13 +5 °C til +35 °C
 Relativ fuktighet: 30 % til 90 %
 Anbefalt
 luftfuktighetsnivå: ca. 50 % RH

VIKTIG! - Wood's avfuktere må være koplet til en jordet strømkilde. Strømkilden skal være 220 V-240 V 50 Hz

MERK: Trekk alltid støpselet ut av stikkontakten før rengjøring.

TIPS:

- Iblant kan det være praktisk å bruke en frostvakt eller varmevifte for å sikre at temperaturen ikke synker under +5 °C.
- For maksimal avfuktingseffekt i et rom,

anbefales det at det kommer minimalt med luft utenfra og fra tilstøtende rom lukk dører og ventiler.

- Sett avfukteren midt i rommet.
- Øk temperaturen for raskere avfukting (varm luft frakter mer vann).
- Bruk frostvakt dersom temperaturen synker under +5 °C,
- Avfuktingen er større høst/sommer fordi uteluften er varm og fuktig. (Den absolutte luftfuktigheten er normalt høyere.)

SERVICE AV AVFUKTEREN

Når avfukteren trenger service, må du først ta kontakt med forhandleren. Kjøpsbevis kreves for alle garantikrav.

GARANTI

2 års garanti mot fabrikkasjonsfeil. Legg merke til at garantien forutsetter at kjøpsbevis fremlegges.

Vi forbeholder oss retten til eventuelle feil, produktendringer. For endringer og oppdateringer, se woods.se

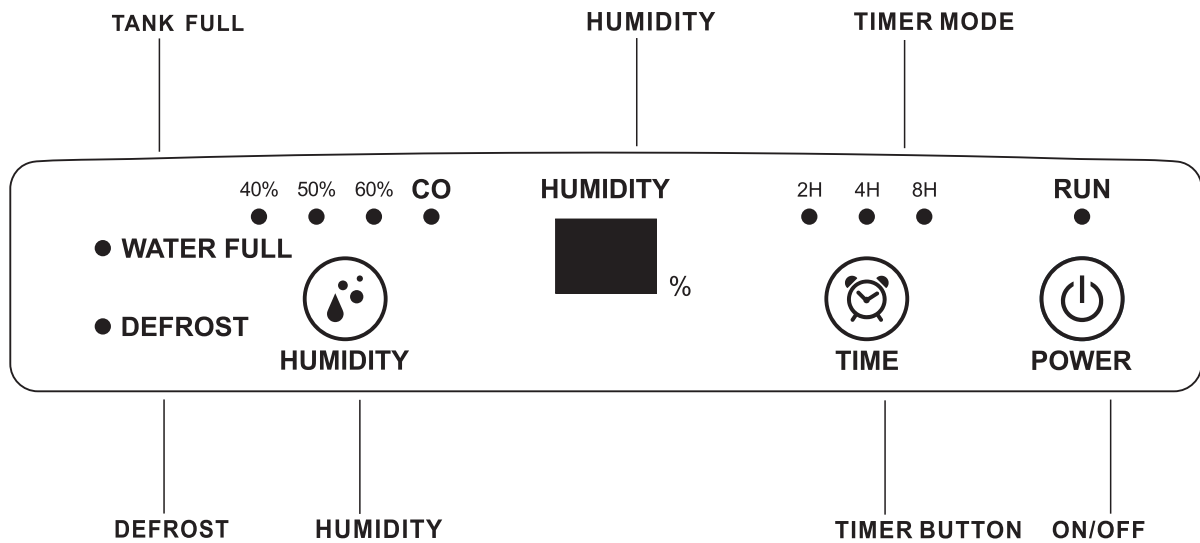

WOOD'S, VERDENSLEDENDE AVFUKTERE

BRUK

1 Kople til strømkontakten, og trykk deretter på "ON/OFF"-knappen for å slå på enheten. Maskinen starter automatisk, og enheten er i status for konstant avfukking, 2 Trykk på "HUMIDITY" for å angi ønsket fuktighet 40%»50%»60%»CO .

CO angir en kontinuerlig avfukking, avfuktingsutstyr uten fuktighetsinnstilling, ingen fuktighetsstyring

Hvis fuktigheten reduseres til innstillingen "HUMIDITY", vil maskinen stoppe automatisk.

Merk: Når luftfuktigheten når målinnstillingen, stopper både kompressor og vifte i en time. En time senere vil viften operere 3 minutter for luftcirkulasjon. Hvis omgivelsesfuktigheten er høyere enn målinnstillingen, starter enheten avfukking.

Hvis luftfuktigheten er lavere enn målinnstillingen, stopper kompressoren og viften en annen time.

3 Trykk på "TIMER" for å stille inn antall arbeidstimer for enheten 2H»4H»8H»Ingen timer.

4 Trykk på ""ON/OFF"-knappen for å slå på enheten."

TANK FULL

Når vannbeholderen er full, vil det lyde et alarmsignal. Kompressoren stopper automatisk, og dette vil også stoppe

avfuktingsprosessen.

Tøm vannbeholderen, og sett den tilbake i riktig stilling. Avfukteren vil fortsette avfukkingen når kompressoren automatisk starter etter fem minutter. Merk: Kompressoren starter etter 5 minutter. (Se Kompressorbeskyttelsesfunksjon)

Kompressorbeskyttelsesfunksjon

Enheten er utstyrt med kompressorbeskyttelsesfunksjon-det vil si kompressoren har fem minutter mellom startoperasjonen og stengt.

DRENERING

Om ønskelig er det mulig å koble avløpsrøret (valgfritt) til enheten for permanent drenering. Bare koble en avløpslange til avløpsdysen og sørg for at enden av slangen er lavere enn avløpsåpningen. Ellers vil ikke vannet renne og tanken kan bli overfylt.

AVRIMING

Når maskinen brukes i omgivelser med lav temperatur, kan overflaten på fordampere fryse. For å sikre at maskinen skal fungere etter hensikten, er den utstyrt med en automatisk avrimingsfunksjon.

HUSK FUNKSJON

Enheten vil huske forrige innstilling når strømkontakten er tilkoblet. Enheten vil fungere som

standardinnstilling når enheten er slått av og strømkontakten kobles fra.

AUTOMATISK OMSTART ETTER STRØMBRUDD

Enheten slår seg automatisk på og går i siste innstilling etter strømvakstning.

VEDLIKEHOLD OG RENGJØRING

Huset er laget av plast, og bør derfor ikke plasseres i direkte sollys.

Være forsiktig når du fjerner vannbeholderen.

Hvis enheten ikke skal brukes på lengre tid. Slå av og trekk ledningen ut av kontakten, tøm vannbeholderen, og sett den bort etter 2 dager. Den skal oppbevares på et tørt og ventilert sted. Bruk bare en myk og ren klut til all rengjøring. Ikke bruk bensin, malingstynner eller andre kjemikalier til å rengjøre enheten.

Rengjøring av maskefilteret: Filteret fjernes i pilens retning (som vist på illustrasjonene). Bruk en støvsuger eller vann til rengjøringen. Plasser det deretter på et ventilert sted til der er tørt.



Brændbart materiale. Dette apparat indeholder R290/propan, som er et brændbart kølemiddel. R290-kølegas er i overensstemmelse med de europæiske miljødirektiver. Dette apparat indeholder R290-kølegas. Må ikke punkteres eller brændes. Vedligeholdelse og reparationer, der kræver hjælp fra andet kvalificeret personale, skal udføres under opsyn af specialister i brug af brændbare kølemidler.

 Se betjeningsvejledningen.

 Læs den tekniske vejledning

 Læs betjeningsvejledningen.

SIKKERHEDSOPLYSNINGER

Læs de medfølgende instruktioner omhyggeligt, inden apparatet installeres og tages i brug. Producenten er ikke ansvarlig, hvis forkert installation og brug forårsager person- og tingskade. Opbevar altid vejledningen sammen med apparatet til fremtidig reference.

Børns og udsatte personers sikkerhed

ADVARSEL 
Risiko for personskade eller permanent invaliditet.

Dette apparat kan anvendes af børn i alderen 8 år og derover samt personer med nedsatte fysiske, sensoriske eller mentale evner eller manglende erfaring og viden, hvis de superviseres eller har fået instruktion i at bruge apparatet på en sikker måde og forstår, hvilken fare det indebærer. Lad ikke børn lege med apparatet.

Børn under 3 år skal holdes væk fra apparatet, medmindre de hele tiden overvåges.

Al emballage skal holdes væk fra børn.

Rengøring og brugervedligeholdelse må ikke foretages af børn uden opsyn.

Generelle sikkerhedsforskrifter

Dette apparat er beregnet til brug i husholdninger og til lignende anvendelser, eksempelvis kældre og krybegange samt personalekøkkener i butikker, på kontorer og i andre arbejdsmiljøer. Mærkepladen er placeret bag affugterens vandbeholder. Ventilationsåbningerne må ikke blokeres.

Der må ikke anvendes mekaniske anordninger eller andre midler til at fremskynde afrimningsprocessen, bortset fra dem, producenten anbefaler. Apparatet må ikke opbevares i et lokale, hvor der løbende anvendes antændingskilder, eksempelvis åben ild, gasapparater eller et elektrisk varmeapparat. Må ikke punkteres eller brændes. Vær opmærksom på, at kølemidler ikke nødvendigvis kan lugtes. Brug

ikke vand eller damp til at rengøre apparatet. Rengør apparatet med en fugtig, blød klud. Brug kun neutrale rengøringsmidler. Brug ikke slibemidler, slibende rengøringssvampe, opløsningsmidler eller metalgenstande. Hvis elledningen er beskadiget, skal den udskiftes af fabrikanten, et autoriseret servicecenter eller en tilsvarende kvalificeret person for at undgå fare.

SIKKERHEDSANVISNINGER

Installation

ADVARSEL

Dette apparat må kun installeres af en kvalificeret person.

Fjern al emballagen.

Apparatet må ikke installeres eller anvendes, hvis det er beskadiget. Apparatet skal installeres, betjenes og opbevares i et lokale med et gulvareal, der er større end 4 m². Følg installationsvejledningen, der følger med apparatet.

Vær altid forsigtig, når du flytter apparatet, da det er tungt. Brug altid sikkerhedshandsker.

Sørg for, at luften kan cirkulere omkring apparatet.

Vent mindst 4 timer, før apparatet tilsluttes til strømforsyningen. Dette er for at give olien mulighed for at flyde tilbage i kompressoren. Apparatet må ikke installeres tæt på radiatorer eller andre varmekilder. Apparatet må ikke installeres et sted, hvor der er direkte sollys. Dette apparat er kun til indendørs brug. Sørg for, at apparatet står på en stabil og plan overflade. Hvis

overfladen ikke er stabil, er der risiko for, at apparatet kan blive ustabilt og forårsage overdrevne vibrationer, og at vandet løber ud.

Elektrisk tilslutning

ADVARSEL

Risiko for brand og elektrisk stød. Apparatet skal tilsluttes til en jordet stikkontakt.

Sørg for, at strømplysningsne på mærkepladen er i overensstemmelse med strømforsyningen. Hvis ikke, skal du kontakte en elektriker.

Brug altid en korrekt installeret og stødsikker stikkontakt.

Brug ikke adaptere til flere stik og forlængerkabler.

Sørg for ikke at beskadige de elektriske komponenter (f.eks. netstik, strømkabel).

Kontakt et autoriseret servicecenter eller en elektriker for at ændre de elektriske komponenter.

Netkablet skal forblive under netstikkets niveau.

Tilslut først netstikket til stikkontakten som det sidste i forbindelse med installationen.

Sørg for, at der er adgang til netstikket efter installationen.

Træk ikke i strømkablet for at frakoble apparatet. Træk altid i netstikket.

Anvendelse

ADVARSEL

Risiko for personskade, forbrændinger, elektrisk stød eller brand.

Du må ikke ændre specifikationen for dette apparat.

Pas på ikke at beskadige kølemiddelkredsløbet. Det indeholder propan (R290), som er en naturgas med en høj grad af miljøvenlighed. Denne gas er brændbar.

Hvis der opstår skader på kølemiddelkredsløbet, skal du sørge for, at der ikke er flammer og antændelseskilder i lokalet. Udluft lokalet.

Placer ikke brændbare produkter eller genstande, der er gennemvædet med brændbare væsker, i nærheden af eller på apparatet.

Bortskaffelse

ADVARSEL

Risiko for personskade.

Træk apparatets stik ud af stikkontakten.

Fjern strømkablet, og kassér det.

Kølemiddelkredsløbet i dette apparat er ozonvenligt. Kontakt kommunen for at få oplysninger om korrekt bortskaffelse af produktet.

Den del af køleenheden, der er i nærheden af varmeveksleren, må ikke beskadiges. Sørg altid for, at apparatet holdes rent. Apparatet må ikke tildækkes.

TEKNISKE DATA

	MDK11	MDK13
Maks. arbejdsareal	50m ²	60m ²
Luftstrømning	77m ³ /h	90m ³ /h
Affugtning ved 30°C og 80% RH	10L/d	12 L / 24 H
Effekt ved 30°C ved 80% RH.	210Wh	200 W
Beholdervolumen.	1,8 L	1,8 liters
Kølemidde.	R290 (55g)	R290 (60g)
Spænding	230 V	230V
Frekvens	50Hz	50Hz
Strømstyrke	0,95A	0,9A
IP-kode	IP22	IP22
Dimensjoner i mm LxBxH	290x190x478	290x190x478

*Der kan ske tekniske ændringer og forbedringer. Alle værdier er omtrentlige og kan variere på grund af ydre omstændigheder, såsom temperatur, ventilation og luftfugtighed.

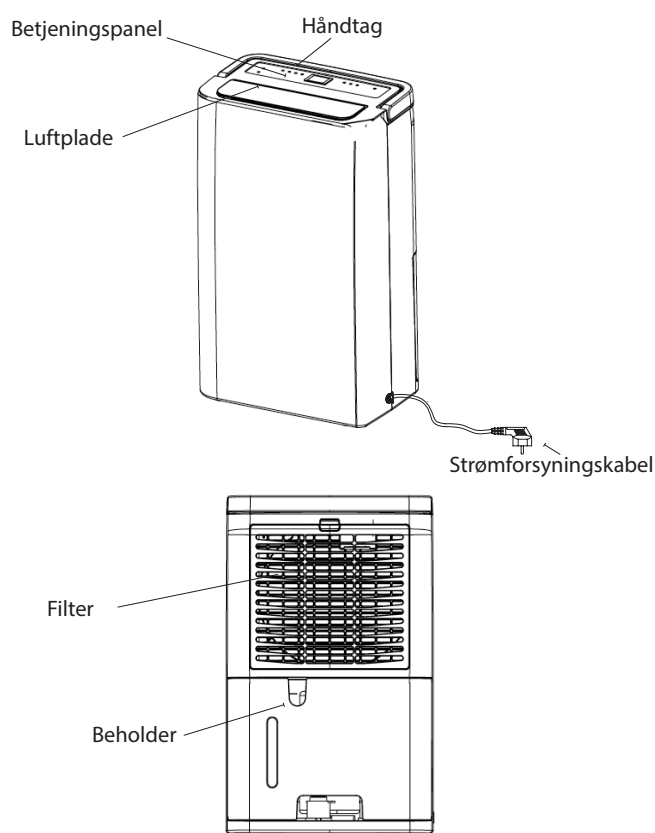

PROBLEM	ÅRSAG	LØSNING
Affugteren fungerer ikke.	Strømmen er ikke tilsluttet.	<ul style="list-style-type: none"> - Kontrollér, at affugteren er strømforsynet, og at sikringen ikke er gået. - Kontrollér, at vandbeholderen er tom og korrekt placeret i affugteren.
Affugteren affugter ikke.	<ul style="list-style-type: none"> - Vandbeholderen er fuld. - Vandbeholderen er ikke blevet udskiftet korrekt. - Luftfiltret er tilstoppet. Temperaturen eller den relative luftfugtighed i det rum, hvor apparatet kører, er for lav. 	<ul style="list-style-type: none"> - Hæld vandet ud af beholderen. - Anbring vandbeholderen i den korrekte position. - Rengør luftfiltret. - Rengør filteret og kontroller, at luften kan strømme frit gennem affugteren. Affugteren skal stå mindst 20-30 cm fra væggen. - Fugtigheden skrider frem, når fugtighedsniveauet er højere end 35%, og temperaturen i rummet er højere end + 5 °C.
Affugteren virker, men reducerer ikke den relative luftfugtighed tilstrækkeligt.	<ul style="list-style-type: none"> - Rummet er for stort. - Der er for mange fugtkilder. - Der er for meget ventilation. 	<ul style="list-style-type: none"> - Det anbefales at bruge en affugter med større kapacitet - Det anbefales at bruge en affugter med større kapacitet - Reducer ventilationen (f.eks. ved at lukke vinduer og døre).

Hvis intet af ovenstående virker, skal du kontakte din nærmeste forhandler for at få efterset og eventuelt repareret affugteren.

WOOD'S LAVER VERDENS FØRENDE AFFUGTERE

Affugtningsprodukter fra Wood's har i mange år været førende på markedet. Deres affugtere er velegnede til brug i de mest krævende miljøer, da affugtningskapaciteten er god selv ved lavere temperaturer og fugtighedsniveauer. De bruges med gode resultater på steder, der bliver fugtige, såsom kældre, garager og sommerhuse. De er også fremragende til tørring af vasketøj, lofter, poolrum og vaskerum. De er effektive og har et lavt energiforbrug. De slider ikke på tøjet.

Mængden af fugt, som affugteren fjerner, afhænger af temperatur, fugtniveau og placering. Ydre vejrforhold kan også påvirke affugterens ydelse. I koldt vejr mindskes den absolutte luftfugtighed, og dermed reduceres den mængde fugt, som affugteren suger ud af luften. (Den relative luftfugtighed kan stadig være høj.) Affugteren er egnet til brug i temperaturområdet fra +5 °C til +35 °C.

Affugtere fra Wood's er driftssikre og beregnet til kontinuerlig brug i mange år.

FOR HØJ LUFTFUGTIGHED ER FARLIGT

Der opstår kondens, når vanddamp i luften kommer i kontakt med en kold overflade som f.eks. et koldt vindue eller en kold væg. Når vanddampen afkøles, opstår der kondens, og der dannes vanddråber. Ved høj luftfugtighed kan luften blive kvalm, og der kan dannes skimmel, hvilket kan skade hus og møbler. Dette miljø kan endda gøre beboerne syge. Mider og edderkopper trives også i fugtige omgivelser. En affugter med høj ydelse skaber et godt, sundt fugtighedsniveau. For at opnå størst effektivitet skal døre og vinduer i de rum, der affugtes, holdes lukket. Fjerner lugt, tørrer træ og fjerner fugt fra udendørs sportsudstyr.

En affugter kan anvendes i kældre, vaskerum, garager, krybegange, campingvogne, sommerhuse og både. Hvis affugteren anvendes i koldere miljøer, bør du læse tipene i slutningen af vejledningen.

PLACERING AF AFFUGTEREN

Affugtere fra Wood's er nemme at flytte rundt. Det eneste, du skal bruge, er en strømkilde til 220/240 V, men husk følgende:

- Affugteren må ikke placeres i nærheden af radiatorer eller andre varmekilder eller udsættes for direkte sollys, da det vil reducere ydelsen.
- Det er en god idé at bruge en radiator eller varmeblæser til at holde temperaturen over +5 °C.
- Affugteren bør placeres mindst 20-30 cm fra væggen eller andre forhindringer for at opnå maksimal luftgennemstrømning.
- Det er bedst at placere den i midten af rummet/området.



BEMÆRK: Hvis affugteren placeres i et bruse- eller badeområde, bør den fastgøres. Det er obligatorisk at læse og overholde de lokale forskrifter vedrørende elektricitet i baderum, inden affugteren tages i brug.

BRUG AF AFFUGTEREN

Hvis affugteren transporteres vandret, kan olien være løbet ud af kompressoren og ind i det lukkede rørsystem. I så fald skal du lade affugteren stå i et par timer, før den tages i brug. Det er meget vigtigt, at olien løber tilbage i kompressoren, da affugteren ellers kan blive alvorligt beskadiget.

1. Kontrollér, at vandbeholderen er placeret korrekt.
2. Tilslut affugteren til en jordet strømkilde.
3. Indstil det ønskede fugtighedsniveau med hygrostatknappen. Se afsnittet om hygrostatknappen.



BEMÆRK: Når affugteren slukkes, går der 3 minutter, inden den genstartes. De indbyggede automatiske funktioner er deaktiverede i dette tidsrum.

FULD VANDBEHOLDER

Når flyderen når en vis højde, reagerer affugteren på dette og stopper automatisk for at undgå, at vandet i beholderen flyder over.

Når du har tømt vandbeholderen og skal sætte den tilbage i affugteren.

- Skub vandbeholderen ind, indtil den er på plads.

HYGROSTATKNAP

Affugteren fra Wood's er udstyret med en hygrostatknop, som indstilles til det ønskede fugtighedsniveau. Hygrostaten registrerer det aktuelle fugtighedsniveau og sikrer, at affugteren tændes og slukkes automatisk.



BEMÆRK: Den omgivende relative luftfugtighed måles nemmest med et hygrometer fra Wood's, og det mest egnede område er mellem 50 % og 60 %.

AUTOMATISK SLUKNING

Når vandbeholderen er fuld, slukkes affugteren automatisk. Indikatorlyset på forsiden af affugteren skifter til rødt for at vise, hvornår vandbeholderen skal tømmes.

1. Frakobl affugteren fra strømkilden.
2. Tøm vandbeholderen.
3. Sæt den tomme vandbeholder tilbage.
4. Tilslut affugteren til strømkilden.

LUFTFILTRET

Luftfiltret på bagsiden af affugteren sikrer, at kølespiralerne holdes fri for støv. Det er vigtigt, at filtret holdes rent, så luften kan strømme frit igennem affugteren. Derfor skal filtret rengøres, når det er nødvendigt.

AUTOMATISK AFRIMNING

Affugtere fra Wood's er udstyret med en styreenhed, der sikrer, at kølespiralerne automatisk afrimes, når det er nødvendigt. Styreenheden slukker kompressoren, hvilket får kølingen af spiralerne til at ophøre. Ventilatoren fortsætter med at trække luften med stuetemperatur gennem affugteren, og dermed smelter isen, og vandet løber ned i beholderen. Dette afrimningssystem betyder, at affugteren fungerer ved en temperatur på helt ned til +5 °C.

VENTILATOR

Ventilatoren sikrer, at luften strømmer gennem affugteren. Fugtig luft suges ind bagfra, strømmer igennem kølespiralen og fordampere og kommer tør og varm ud i toppen af affugteren.

RENGØRING OG VEDLIGEHOLDELSE

For at opretholde den høje affugtningkapacitet skal filtret i affugtere fra Wood's rengøres.

- Kølespiralerne rengøres bedst med en klud og varmt vand. Vær forsigtig!
- Ventilatormotoren er levetidssmurt og kræver ingen vedligeholdelse.



BEMÆRK: Frakobl altid ledningen før rengøring.

TIPS:

- Nogle gange kan det være nyttigt at bruge en frostvagt eller varmeblæser for at sikre, at temperaturen ikke falder til under +5 °C.
- For at opnå maksimal affugtning i rummet, anbefales det, at lufttilførslen udefra og fra de tilstødende rum minimeres – luk døre og ventilatorer.
- Placer affugteren midt i rummet.
- Øg temperaturen i rummet for at opnå hurtigere affugtning
(varm luft kan rumme mere vanddamp).
- Brug en frostvagt, hvis temperaturen falder til under +5 °C.
- Affugteren vil afgive mere vand om efteråret/sommeren, fordi udeluften er varm og fugtig. (Den absolutte fugtighed er normalt højere).

NÅR AFFUGTEREN HAR BRUG FOR SERVICE

Hvis affugteren trænger til service, skal du først kontakte forhandleren. Købsbevis skal fremvises i forbindelse med alle garantikrav.

GARANTI

2 års garanti på fabrikationsfejl. Bemærk, at garantien kun gælder ved fremvisning af kvittering.



BEMÆRK! Få 3 års garanti!

Registrer dit produkt på warranty-woods.com. Du kan få flere oplysninger på woods.se.

Anbefalede grænseværdier ved brug:

Temp. MDK11/MDK13 +5 °C til +35 °C
 Relativ luftfugtighed: 30 % til 90 %
 Anbefalet fugtighedsniveau: ca. 50 % RH

Vi forbeholder os ret til eventuelle fejl, produktændringer.

VIGTIGT! - Affugtere fra Wood's skal være tilsluttet en jordet strømkilde. Strømkilden skal være på 220 V – 240 V, 50 Hz

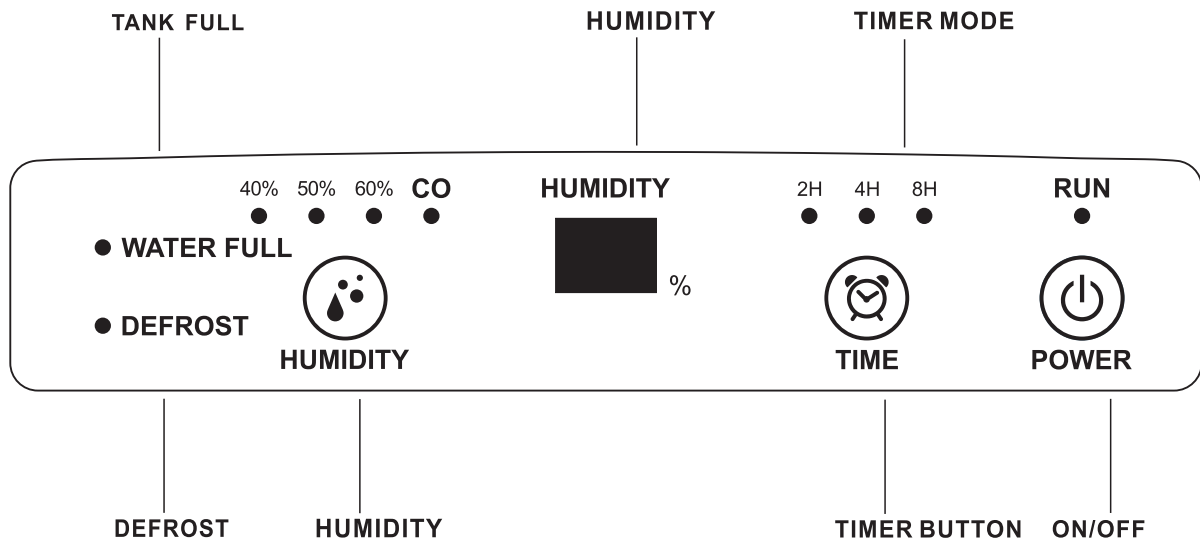

WOOD'S LAVER VERDENS FØRENDE AFFUGTERE

VIRKEMÅDE

1. Sæt stikket i stikkontakten, og tryk derefter på tænd/sluk-knappen for at tænde for apparatet. Apparatet starter automatisk og affugter konstant.
2. Tryk på "HUMIDITY" for at indstille apparatet til den ønskede luftfugtighed: 40 %, 50 %, 60 % eller CO.

CO står for "Continuous mode", hvilket betyder kontinuerlig affugtning uden fugtindstilling og fugtighedskontrol. Hvis fugtigheden reduceres til den indstillede luftfugtighed, stopper apparatet automatisk.

Bemærk: Når fugtigheden når det ønskede niveau, vil både kompressor og ventilator stoppe med at køre i én time. Efter en time vil ventilatoren køre i 3 minutter for at cirkulere luften. Er den omgivende fugtighed højere end det indstillede niveau, vil enheden begynde at affugte. Er den omgivende fugtighed lavere end det indstillede niveau, vil kompressor og ventilator stoppe i én time. holder det op med at affugte.

3. Tryk på "TIME" for at indstille driftstiden til 2h, 4h, 8h eller No timer.
4. Tryk på tænd/sluk-knappen for at tænde for apparatet.

FULD VANDBEHOLDER

Når vandbeholderen er fuld, afgives et alarmsignal. Kompressoren stopper automatisk, hvorved

affugtningsprocessen også stoppes. Tøm vandbeholderen, og sæt den tilbage igen. Affugteren genoptager affugtningen, når kompressoren automatisk, starter efter 5 minutter. Bemærk: Kompressoren vil starte efter 5 minutter (Se kompressor beskyttelsesfunktionen).

KOMPRESSOR BESKYTTELSSESFUNKTION

Enheden er udstyret med en kompressor beskyttelsesfunktion, som betyder at der er en 5 minutters forsinkelse i opstart og nedlukning.

VANDAFLEDNING

Om ønsket er det muligt at tilslutte drænslangen (valgfrit) til apparatet, så vandet altid kan tappes væk. Tilslut blot en drænslange til drændysen og sørg for, at enden af slangen er lavere end drænåbningen - ellers kan vandet ikke tømmes væk, hvilket kan forårsage oversvømmelse.

HUKOMMELSESFUNKTION

Unit will memorize previous setting when power plug is connected. Unit will operate in default setting when unit is turned off and power plug is disconnected.

AUTOMATISK GENSTART EFTER

STRØMAFBRYDELSE

Enheden vil automatisk starte op i seneste driftstilstand, når strømmen vender tilbage efter en afbrydelse.

AFRIMNING

Når apparatet er placeret et sted, hvor der er en lav temperatur under drift, kan fordampers overflade fryse til. For at sikre, at apparatet kan køre normalt, har det en automatisk afrimningsfunktion.

VEDLIGEHOLDELSE OG RENGØRING

Eftersom kabinettet er lavet af plast, må apparatet ikke placeres i direkte sollys. Vandbeholderen skal fjernes med forsigtighed.

Hvis apparatet ikke skal anvendes i længere tid, skal det slukkes, og stikket skal frakobles. Tøm vandbeholderen, og pak den efter 2 dage. Apparatet skal opbevares et tørt og ventileret sted. Der må kun anvendes en blød, ren klud til alle rengøringsformål. Brug ikke benzin, fortynder eller andre kemikalier til rengøring af apparatet. Rengøring af meshfiltret: Fjern filtret ved at trække i pilens retning (som vist på figurerne). Brug en støvsuger eller vand til at rengøre filtret, og placer det derefter et ventileret sted, indtil det er tørt.

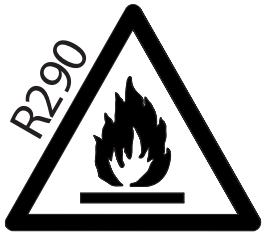

Brennbares Material. Dieses Gerät enthält das brennbare Kältemittel Propan (R290). Das Kältemittel R290 entspricht den Umweltrichtlinien der EU. Dieses Gerät enthält ca. 55 g Kältemittel R290. Gerät nicht durchstechen oder verbrennen. Wartung und Reparaturen, für die eine Unterstützung durch weitere qualifizierte Mitarbeiter erforderlich ist, müssen unter Aufsicht von Spezialisten für den Einsatz brennbarer Kältemittel durchgeführt werden.



Hinweise im Bedienerhandbuch



Lesen Sie das technische Handbuch



Lesen Sie das Bedienerhandbuch

SICHERHEITSHINWEISE

Lesen Sie vor der Installation und Nutzung des Geräts die Bedienungsanleitung. Bei Verletzungen oder Schäden aufgrund einer unsachgemäßen Installation übernimmt der Hersteller keine Haftung. Bewahren Sie die Anleitung zusammen mit dem Gerät auf, damit Sie jederzeit darin nachschlagen können.

Sicherheit von Kindern und schutzbedürftigen Personen

WARNUNG

Gefahr von Verletzungen und Dauerinvalidität.

Dieses Gerät kann von Kindern ab 8 Jahren und Personen mit eingeschränkten körperlichen, sensorischen oder geistigen Fähigkeiten oder mangelnden Erfahrungen und Kenntnissen benutzt werden, wenn sie in der sicheren Gerätenutzung unterwiesen wurden und die damit verbundenen Gefahren verstehen bzw. wenn eine entsprechende Aufsicht erfolgt. Kinder nicht mit dem Gerät spielen lassen!

Kinder unter 3 Jahren sind vom Gerät fernzuhalten, sofern sie nicht ständig beaufsichtigt werden. Sämtliches Verpackungsmaterial von Kindern fernhalten. Reinigung und Wartung dürfen nicht von unbeaufsichtigten Kindern durchgeführt werden.

Allgemeine Sicherheitshinweise

Dieses Gerät ist für den Einsatz in Wohn- und Arbeitsbereichen bestimmt (Keller, Wäsche- und Trocknungsräume, Personalküchen u.ä.). Das Typenschild befindet sich hinter dem Wassertank. Lüftungsöffnungen nicht überdecken.

Als Abtauhilfen dürfen ausschließlich die vom Hersteller empfohlenen Vorrichtungen verwendet werden. Gerät nicht in Räumen mit kontinuierlich arbeitenden Zündquellen oder offenen Flammen lagern

(Betriebsgasgeräte, elektrische Betriebsheizungen u.ä.). Gerät nicht durchstechen oder verbrennen. Kältemittel können geruchlos sein. Gerät nicht mit Wasserstrahl oder Dampf reinigen. Gerät mit einem feuchten, weichen Tuch reinigen. Nur neutrale Reinigungsmittel benutzen. Keine Scheuermittel, Lösungsmittel oder Metallgegenstände verwenden. Bei einem Schaden am Netzkabel muss der Austausch aus Sicherheitsgründen durch den Hersteller, ein Autorisiertes Servicezentrum oder Fachpersonal erfolgen.

SICHERHEITSHINWEISE

Installation WARNUNG

Das Gerät darf nur von einer entsprechend qualifizierten Person angeschlossen werden. Verpackung restlos vom Gerät entfernen.

Ein beschädigtes Gerät darf nicht angeschlossen werden. Lagerung, Installation und Betrieb des Geräts sind nur in Räumen mit einer Mindestfläche von 4 m² zulässig. Die mitgelieferte Installationsanleitung befolgen. Das Gerät ist schwer – Vorsicht beim Transport und beim Umstellen. Immer Schutzhandschuhe tragen.

Darauf achten, dass die Luft ungehindert um das Gerät zirkulieren kann. Vor dem Netzanschluss mindestens 4 Stunden mit aufrecht stehendem Gerät warten. In dieser Zeit kann das Öl zurück in den Kompressor fließen.

Gerät nicht in der Nähe von Radiatoren und anderen Wärmequellen betreiben.
Gerät nicht an einem Ort mit direkter Sonneneinstrahlung aufstellen.
Dieses Gerät ist ausschließlich für den Einsatz in Innenbereichen vorgesehen. Sicherstellen, dass das Gerät auf einem stabilen und ebenen Untergrund steht. Ist der Untergrund nicht ausreichend stabil, besteht die Gefahr, dass das Gerät nicht sicher steht, dass es zu übermäßiger Vibration kommt oder dass Wasser austritt

Elektrischer Anschluss

WARNUNG 
Brand- und Stromschlaggefahr.
Das Gerät muss an eine geerdete Steckdose angeschlossen werden. Darauf achten, dass die elektrischen Angaben auf dem Typenschild mit dem Netzanschluss übereinstimmen. Sollte das nicht der Fall sein, wenden Sie sich an eine Elektrofachkraft.
Der Anschluss muss an eine sachgerecht installierte, VDE-zugelassene Steckdose erfolgen. Multistecker-Adapter und Verlängerungskabel sind unzulässig.
Darauf achten, dass die elektrischen Komponenten (z.B. Netzstecker, Netzkabel) nicht beschädigt werden.
Falls ein elektrisches Bauteil ausgetauscht werden muss, ein Autorisiertes Servicezentrum oder einen Elektriker beauftragen.
Das Netzkabel muss durchgehend unterhalb der Steckdose verlegt

werden.
Das Gerät erst nach der Aufstellung am endgültigen Betriebsort an die Steckdose anschließen.
Der Netzstecker muss jederzeit zugänglich sein.
Zum Trennen der Stromversorgung nicht am Netzkabel ziehen. Immer direkt am Netzstecker ziehen.

Betrieb

WARNUNG 
Verletzungs-, Verbrennungs-, Stromschlag- und Brandgefahr!
Gerät nur innerhalb der angegebenen Spezifikationen betreiben und keine Veränderungen am Gerät vornehmen. Darauf achten, dass der Kältemittelkreislauf nicht beschädigt wird. Der Kreislauf enthält das umweltverträgliche Erdgas Propan (R290). Es ist brennbar.

Sollte der Kältemittelkreislauf beschädigt werden, sofort sicherstellen, dass es im Raum weder offenes Feuer noch Zündquellen gibt. Den Raum lüften. Keine brennbaren Produkte oder Gegenstände, die mit brennbaren Produkten benetzt sind, auf das Gerät oder in dessen Nähe stellen.

Entsorgung

WARNUNG 
Verletzungsgefahr!
Netzstecker ziehen.
Netzkabel abschneiden und entsorgen.
Der Kältemittelkreislauf des Geräts ist ozonverträglich.

Die Vorgehensweise bei der umweltverträglichen Entsorgung des Geräts ist bei der zuständigen Behörde nachzufragen.
Der Teil der Kühleinheit unmittelbar neben dem Wärmetauscher darf nicht beschädigt werden. Stets darauf achten, dass das Gerät sauber ist.
Das Gerät nicht abdecken.

TECHNISCHE DATEN

	MDK11	MDK13
Max. Arbeitsbereich	50m ²	60m ²
Luftstrom	77m ³ /h	90m ³ /h
Entfeuchtung bei 30°C og 80% rel. F	10L/d	12 L / 24 H
Leistung bei 30°C und 80% rel.F.	210Wh	200 W
Fassungsvermögen Wassertank.	1,8 L	1,8 liters
Kältemittel.	R290 (55g)	R290 (60g)
Stromspannung	230 V	230V
Frequenz	50Hz	50Hz
Strom	0,95A	0,9A
Schutzart	IP22	IP22
Abmessungen in mm LxBxH	290x190x478	290x190x478

*Technische Änderungen und Verbesserungen möglich.
Alle Angaben sind Richtwerte und können durch äußere Einflüsse wie Temperatur, Belüftung und Luftfeuchtigkeit variieren.

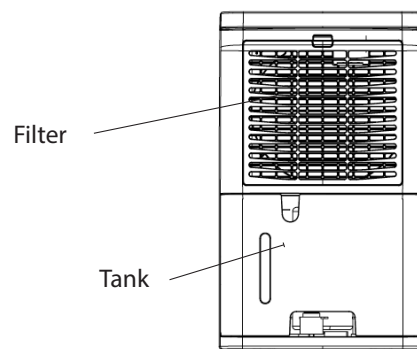
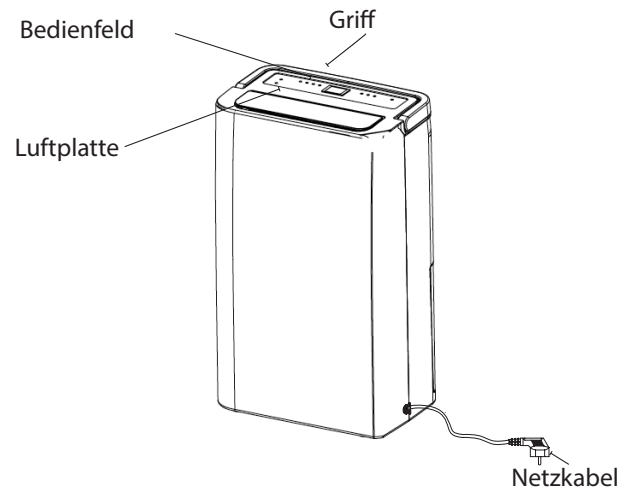

PROBLEM	URSACHE	LÖSUNG
Luftentfeuchter funktioniert nicht	Kein Anschluss an die Stromversorgung	<ul style="list-style-type: none"> - Netzanschluss und Netzsicherung kontrollieren. - Sicherstellen, dass der Wassertank leer ist und korrekt eingesetzt wurde.
Die Raumluft wird nicht entfeuchtet.	<ul style="list-style-type: none"> - Der Wassertank ist voll. - Der Wassertank wurde nicht korrekt wieder eingesetzt. - Der Luftfilter ist verstopft. <p>In dem Raum, in dem das Gerät betrieben wird, ist die Temperatur oder die relative Luftfeuchtigkeit zu niedrig.</p>	<ul style="list-style-type: none"> - Den Wassertank leeren. - Den Wassertank korrekt einsetzen. - Den Luftfilter reinigen. - Reinigen Sie den Filter und prüfen Sie, ob die Luft ungehindert durch den Luftentfeuchter fließen kann. Der Entfeuchter sollte mindestens 20-30 cm von der Wand entfernt stehen. - Die Feuchtigkeit schreitet fort, wenn der Feuchtigkeitsgehalt höher als 35% ist und die Temperatur in dem Raum höher als + 5 ° C ist.
Der Entfeuchter funktioniert, senkt aber die relative Luftfeuchtigkeit nicht ausreichend.	<ul style="list-style-type: none"> - Der Raum ist zu groß. - Es sind zu viele Feuchtigkeitsquellen vorhanden. - Die Belüftung ist zu stark. 	<ul style="list-style-type: none"> - Wir empfehlen, einen Luftentfeuchter mit höherer Kapazität zu verwenden. - Wir empfehlen, einen Luftentfeuchter mit höherer Kapazität zu verwenden. - Die Belüftung reduzieren (z. B. durch Schließen von Fenstern und Türen).

Wenn das Problem durch die vorstehenden Maßnahmen nicht behoben werden kann, wenden Sie sich bitte an Ihren Händler. Dieser kann eine Kontrolle und eventuelle Reparatur des Gerätes veranlassen.

WOOD'S – DIE WELTWEIT FÜHRENDEN LUFTENTFEUCHTER

Wood's Luftentfeuchter sind seit vielen Jahren bekannt als Marktführer. Aufgrund ihrer guten Entfeuchtungsleistung selbst bei niedrigen Temperaturen und hoher Luftfeuchte sind sie auch für den Einsatz unter schwierigen klimatischen Bedingungen gut geeignet. Die Geräte werden mit guten Ergebnissen in feuchten Räumen wie Kellern, Garagen und Gartenhäusern eingesetzt. Auch zum Wäschetrocknen, auf Dachböden sowie in Pool- und Waschräumen sind sie ausgezeichnet geeignet. Durch ihren hohen Wirkungsgrad haben die Geräte einen vergleichsweise niedrigen Energiebedarf. Beim Wäschetrocknen mit Hilfe des Luftentfeuchters wird die Kleidung sehr schonend behandelt.

Die vom Gerät aufgenommene Feuchtigkeitsmenge hängt von Temperatur, Luftfeuchte und Standort ab. Das Außenklima hat ebenfalls einen Einfluss auf die Trocknungsleistung. Bei niedrigen Außentemperaturen sinkt die absolute Luftfeuchtigkeit und das Gerät kann weniger Feuchtigkeit aus der Luft aufnehmen. (Das gilt selbst bei hoher relativer Luftfeuchtigkeit.) Der Luftentfeuchter ist für Raumtemperaturen von +5 bis +35 °C geeignet.

Wood's Luftentfeuchter sind betriebssicher und für einen mehrjährigen Dauerbetrieb ausgelegt.

HOHE LUFTFEUCHTIGKEIT – EINE GEFAHR FÜR DIE GESUNDHEIT

Wenn der Wasserdampf in der Luft auf eine kalte Fläche trifft (Fenster, Wand), kommt es zur Kondensation. Beim Abkühlen bilden sich Wassertropfen auf der Fläche. Bei dauerhaft hoher Luftfeuchtigkeit kann sich Schimmel an Wänden und Gegenständen bilden und diese schädigen. Schimmel stellt eine Gesundheitsgefahr dar und kann Krankheiten verursachen. Auch Milben und Spinnen gedeihen in feuchter Umgebung. Ein leistungsstarker Luftentfeuchter fördert ein gesundes Raumklima. Um einen effektiven

Gerätebetrieb zu gewährleisten, sollten Türen und Fenster geschlossen bleiben. Der Luftentfeuchter eignet sich auch zur Geruchsneutralisierung sowie zur Trocknung von Holz und Sportkleidung. Das Gerät kann in Kellern, Waschräumen, Garagen, Wohnwagen, Gartenhäusern und auf Booten eingesetzt werden. Bei Lagerung des Luftentfeuchters in kälteren Umgebungen sind die Hinweise am Ende des Handbuchs zu beachten.

AUFSTELLUNG DES LUFTENTFEUCHTERS

Wood's Luftentfeuchter benötigen lediglich einen Netzanschluss (220 / 240 V). Die Geräte lassen sich einfach transportieren bzw. umstellen. Folgende Punkte sind zu berücksichtigen:

- Den Luftentfeuchter nicht in der Nähe von Heizkörpern und anderen Wärmequellen aufstellen oder direktem Sonnenlicht aussetzen, da sonst die Leistung des Geräts beeinträchtigt wird.
- Die Raumtemperatur sollte immer über +5 °C liegen. Bei Bedarf einen Heizkörper oder Heizlüfter verwenden.
- Um einen ungehinderten Luftstrom zu gewährleisten, sollte der Luftentfeuchter einen Mindestabstand von 20–30 cm zu allen Wänden und Objekten haben.
- Idealerweise wird der Entfeuchter in der Mitte des Raums aufgestellt.



HINWEIS: Luftentfeuchter in Nassräumen (Badezimmer, Duschaum) müssen fixiert werden. Vor dem Gerätebetrieb in Nassräumen ist die Einhaltung der geltenden Sicherheitsvorschriften zu kontrollieren

BETRIEB DES LUFTENTFEUCHTERS

Beim Transport des Geräts in liegender Stellung kann Öl aus dem Kompressor in das Rohrsystem fließen. In diesem Fall muss der Luftentfeuchter vor dem Wiedereinschalten einige Stunden aufrecht stehen. Das Öl muss ausreichend Zeit haben, um in den Kompressor zurückzufließen, da das Gerät sonst schwer beschädigt werden kann.

1. Sicherstellen, dass der Wassertank korrekt eingesetzt ist.
2. Luftentfeuchter an eine geerdete Steckdose anschließen.
3. Gewünschte Luftfeuchtigkeit mit dem Feuchtigkeitsregler einstellen. Vgl. Abschnitt zum Feuchtigkeitsregler.



HINWEIS: Nach dem Ausschalten und Wiedereinschalten dauert es 3 Minuten, bis der Luftentfeuchter den Betrieb wieder aufnimmt. In dieser Zeit sind die Automatikfunktionen deaktiviert.

TANK VOLL

Erreicht der Schwimmer eine bestimmte Höhe, schaltet sich das Gerät automatisch ab, um ein Überlaufen des Tanks zu verhindern.

Nach dem Leeren des Wassertanks diesen wieder in den Luftentfeuchter einsetzen.

- Den Wassertank in seine korrekte Position hineindrücken.

FEUCHTIGKEITSREGLER

Mit dem Feuchtigkeitsregler wird die gewünschte Luftfeuchte eingestellt. Das Gerät ermittelt die aktuelle Luftfeuchtigkeit und schaltet sich bei Bedarf automatisch ein und aus.



HINWEIS: Die relative Luftfeuchtigkeit im Raum kann mit einem Wood's Luftfeuchtigkeitsmesser gemessen werden. Empfohlen wird eine Luftfeuchte zwischen 50 und 60%.

AUTOMATISCHE ABSCHALTUNG

Wenn der Wassertank voll ist, schaltet sich das Gerät automatisch aus. Die Anzeige an der Vorderseite des Luftentfeuchters leuchtet rot, wenn der Wassertank geleert werden muss.

1. Gerät von der Steckdose trennen.
2. Wassertank entleeren.
3. Den leeren Wassertank wieder einsetzen.
4. Luftentfeuchter an eine Steckdose anschließen.

LUFTFILTER

Der Luftfilter an der Rückseite des Luftentfeuchters sorgt dafür, dass die Kühlrohre staubfrei bleiben. Der Filter muss sauber gehalten werden, damit die Luft ungehindert durch das Gerät strömen kann. Der Filter muss also nach Bedarf gereinigt werden.

AUTOMATISCHES ABTAUEN

Die Steuereinheit schaltet die Kühlrohre bei Bedarf automatisch aus, damit das Gerät abtauen kann. Dazu schaltet die Steuerung den Kompressor aus, wodurch die Schlangenkühlung deaktiviert wird. Da der Ventilator raumwarme Luft in das Gerät saugt, wird das Eis geschmolzen und fließt als Wasser in den Tank. Durch dieses Abtausystem kann der Luftentfeuchter bei Temperaturen bis hinunter zu +5 °C arbeiten.

VENTILATOR

Der Ventilator sorgt dafür, dass Luft durch das Gerät strömt. Die feuchte Luft wird von hinten angesaugt, über die Kühlrohre und den Verdampfer geleitet und an der Oberseite als trockene Warmluft ausgeblasen.

REINIGUNG UND PFLEGE

Die hohe Entfeuchtungsleistung von Wood's Luftentfeuchtern ist nur bei regelmäßiger Filterreinigung gewährleistet.

- Die Kühlrohre sollten vorsichtig mit einem Lappen und warmem Wasser gereinigt werden.
- Der Ventilatormotor ist auf Lebensdauer geschmiert und wartungsfrei.



HINWEIS: Vor dem Reinigen den Netzstecker ziehen!

Empfohlene Betriebsgrenzwerte

Raumtemperatur MDK11/MDK13 +5 bis +35 °C Rel. Raumluftfeuchte: 30 bis 90%
Empf. Luftfeuchte:
ca. 50% rel. F 50 % rF

HINWEISE:

- Um zu verhindern, dass die Temperatur unter +5 °C fällt, empfiehlt sich der Einsatz eines Frostwächters oder Heizlüfters.
- Ein maximale Entfeuchtungsleistung kann nur bei möglichst wenig Außenluftzufuhr erreicht werden (Fenster, Türen usw. schließen).
- Das Gerät möglichst in der Mitte des Raums aufstellen.
- Temperatur erhöhen, um die Luft schneller zu entfeuchten
(warme Luft kann mehr Wasser aufnehmen).
- Bei Temperaturen unter +5 °C Frostwächter verwenden.
- Bei gleicher Geräteleistung ist die Entfeuchtung im Sommer/Herbst effektiver, da die Außenluft wärmer und die absolute Feuchtigkeit in der Regel höher ist.

WICHTIG! – Wood's Luftentfeuchter dürfen nur an geerdete Steckdosen angeschlossen werden.
Die Netzspannung muss 220 bis 240 V bei 50 Hz betragen.

Wir behalten uns das Recht auf Irrtümer und Produktänderungen vor.
Für Änderungen und Updates siehe woods.se

SERVICE UND REPARATUR

Sollten Service- oder Reparaturarbeiten erforderlich sein, wenden Sie sich an Ihren Händler. Für Garantieleistungen ist ein Kaufnachweis erforderlich.

GARANTIEN

Die Garantiezeit für Material- und Verarbeitungsfehler beträgt 2 Jahre. Garantiarbeiten können nur bei Vorlage des Kaufbelegs ausgeführt werden.



HINWEIS: 3 Jahre Garantiezeit sichern! Registrierung unter warranty-woods.com. Ausführliche Hinweise finden Sie auf woods.se/de.

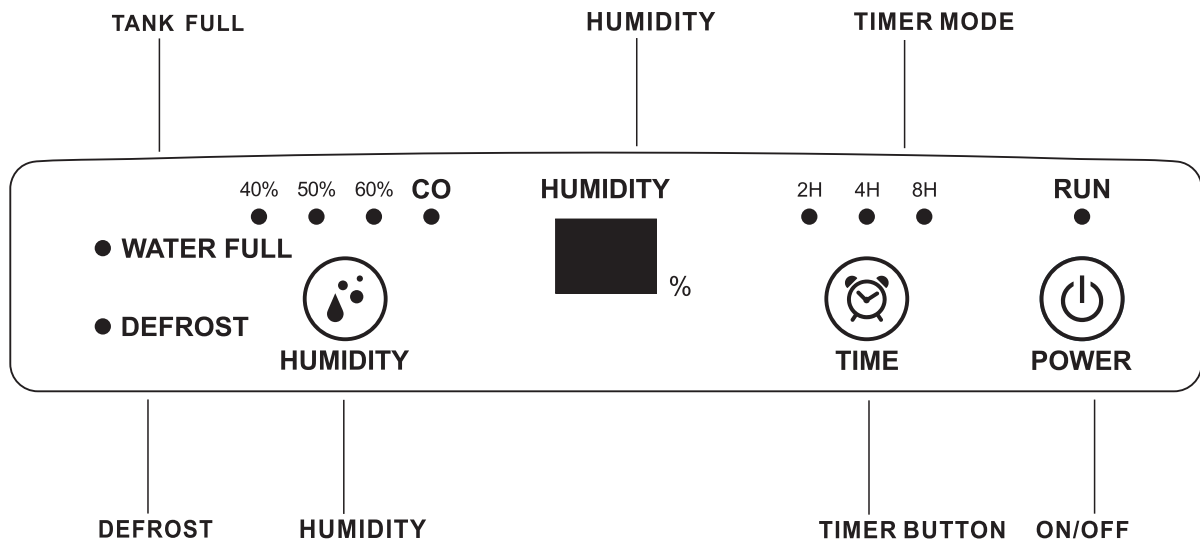

WOOD'S – DIE WELTWEIT FÜHRENDEN LUFTENTFEUCHTER

BEDIENUNG

1 Gerät zum Einschalten an die Steckdose anschließen und danach den Hauptschalter betätigen. Nach dem automatischen Start des Gerätes befindet es sich im konstanten Entfeuchtungsmodus.

2 Auf „HUMIDITY“ tippen, um die gewünschte Luftfeuchtigkeit auf 40 %, 50 %, 60 % oder CO einzustellen. „CO“ steht für Dauerentfeuchtung bei Entfeuchtungsgeräten ohne Einstellung des Feuchtwertes und ohne Feuchtigkeitsregler. Sinkt die Feuchtigkeit auf den eingestellten Wert ab, hält das Gerät automatisch an. Beispiel für die Bedienung des Luftentfeuchters:

Hinweis: Wenn die Feuchtigkeit den eingestellten Soll-Wert erreicht hat, werden sowohl der Kompressor, als auch der Ventilator für 1 Stunde deaktiviert. Danach beginnt der Ventilator für 3 Minuten zu laufen um die Luft umzuwälzen und etwaige Feuchtigkeitsschichten zum Entfeuchter zu befördern. Wenn die angesaugte Umgebungsfeuchtigkeit höher ist als die Sollwert-Feuchtigkeit, startet der Entfeuchtungsprozess automatisch. Wenn die angesaugte Umgebungsfeuchtigkeit niedriger ist als die Sollwert-Feuchtigkeit, bleiben Kompressor und Ventilator für eine weitere Stunde deaktiviert.

3 Mit der Zeitschaltuhr die gewünschte Betriebsdauer für das Gerät einstellen: 2h,

4h, 8h oder „Ohne Zeitschaltuhr“.
4 Zum Einschalten des Gerätes den Hauptschalter betätigen.

VOLLER WASSERTANK

Bei vollem Wassertank ertönt ein Alarmsignal. Der Kompressor hält dann automatisch an, wodurch der Entfeuchtungsprozess eingestellt wird. Den Wassertank leeren und wieder korrekt einsetzen. Nach drei Minuten startet der Kompressor erneut, und der Entfeuchter nimmt den Betrieb wieder auf.

WASSERABFLUSS

Falls gewünscht, kann ein optionales Abflussrohr an das Gerät angeschlossen werden, um eine dauerhafte Entwässerung zu ermöglichen. Schließen Sie einfach einen Ablaufschlauch an den Ablauf an und stellen Sie sicher, dass sich das andere Ende des Schlauchs unter der Ablauföffnung befindet. Andernfalls kann kein Wasser abfließen und das Gerät kann überlaufen.

Hinweis: Der Kompressor wird nach einer Verzögerung von 5 Minuten automatisch aktiviert (siehe Kompressorschutzfunktion).

KOMPRESSOR-SCHUTZ-FUNKTION

Das Entfeuchtungsgerät ist mit einer Kompressor-Schutz-Funktion ausgestattet. Zwischen Start und Abschaltung liegt eine Zeitspanne von 5 Minuten.

Befindet sich das Gerät bei laufendem Betrieb in einer Umgebung mit niedriger Temperatur, kann sich an der Oberfläche des Verdampfers Frost bilden.

Zur Gewährleistung eines normalen Gerätebetriebs ist eine automatische Abtaufunktion integriert.

MEMORY-FUNKTION

Das Entfeuchtungsgerät merkt sich die eingestellten Werte, so lange der Netzstecker eingesteckt ist. Wird das Entfeuchtungsgerät abgeschaltet, und der Netzstecker aus der Steckdose gezogen – startet der Entfeuchter bei Wieder-Inbetriebnahme im Standard-Modus.

AUTOMATISCHER RESTART NACH STROMUNTERBRECHUNGEN Nach einem Stromausfall startet der Entfeuchter mit den zuletzt eingestellten Daten.

WARTUNG UND REINIGUNG

Da das Gehäuse des Gerätes aus Kunststoff besteht, darf es keiner direkten Sonneneinstrahlung ausgesetzt werden. Soll das Gerät über längere Zeit nicht verwendet werden, den Wassertank vorsichtig abnehmen. Das Gerät bitte ausschalten und den Stecker abziehen. Den Wassertank leeren. Das Gerät nach 2 Tagen verpacken und an einem trockenen und gut belüfteten Ort lagern. Zum Reinigen nur saubere, weiche Tücher verwenden. Nicht mit chemischen Mitteln reinigen (kein Benzin, Farbverdünner usw.). Reinigung des Netzfilters: Den Filter in Pfeilrichtung abnehmen (s. Abb.). Den Filter mit einem Staubsauger oder mit Wasser reinigen. Anschließend an einem gut belüfteten Ort trocknen lassen.



Matériau inflammable. Cet appareil contient du R290/ Propane, un réfrigérant inflammable. Le gaz réfrigérant R290 est conforme aux directives européennes en matière d'environnement. Cet appareil contient de gaz réfrigérant R290. Ne pas percer ni brûler. L'entretien et les réparations nécessitant l'assistance d'autre personnel qualifié doivent être effectués sous la supervision de spécialistes de l'utilisation de réfrigérants inflammables.



Consulter le manuel de l'opérateur.



Lire le manuel technique



Lire le manuel de l'opérateur.

INFORMATIONS DE SÉCURITÉ



Avant l'installation et l'utilisation de l'appareil, lire attentivement les instructions fournies. Le fabricant n'est pas responsable en cas de blessures ou de dommages découlant d'une mauvaise installation et une utilisation incorrecte. Toujours conserver les instructions avec l'appareil pour s'y reporter ultérieurement.

Sécurité des enfants et des personnes vulnérables

AVERTISSEMENT

Risque de blessure ou d'invalidité permanente. Cet appareil peut être utilisé par des enfants à partir de 8 ans et des personnes ayant des capacités physiques, sensorielles ou mentales réduites, ou un manque d'expérience et de connaissances, sous surveillance ou à condition d'avoir reçu ou des instructions concernant l'utilisation de l'appareil de manière sûre et d'avoir compris les dangers impliqués. Ne pas laisser les enfants jouer avec l'appareil.

Les enfants de moins de 3 ans doivent être tenus à l'écart, à moins d'être surveillés en permanence. Tenir tous les emballages éloignés des enfants.

Le nettoyage et l'entretien ne doivent pas être effectués par des enfants sans surveillance.

Sécurité générale

Cet appareil est destiné à être utilisé dans des applications domestiques et autres installations similaires telles que : sous-sols, vides sanitaires ; espaces de cuisine pour le personnel dans les magasins, les bureaux et autres environnements professionnels. La plaque signalétique se trouve derrière le réservoir d'eau du déshumidificateur. Maintenir les ouvertures de ventilation dégagées.

Ne pas utiliser de dispositifs mécaniques ou d'autres moyens pour accélérer le processus de dégivrage, autres que ceux recommandés par le fabricant. L'appareil ne doit pas être

entreposé dans une pièce avec des sources inflammables fonctionnant en permanence (par exemple, des flammes nues, un appareil à gaz ou un radiateur électrique). Ne pas percer ni brûler. Tenir compte du fait que les réfrigérants n'ont pas d'odeur. Ne pas utiliser de pulvérisation d'eau ni de vapeur pour nettoyer l'appareil. Nettoyer l'appareil à l'aide d'un chiffon doux humide. Utiliser uniquement des détergents neutres. Ne pas utiliser de produits abrasifs, de tissus de nettoyage abrasifs, de solvants ou d'objets métalliques.

Si le cordon d'alimentation est endommagé, il doit être remplacé par le fabricant, son centre de service agréé ou des personnes qualifiées du même type pour éviter tout danger.

CONSIGNES DE SÉCURITÉ

Installation

AVERTISSEMENT

Cet appareil ne doit être installé que par une personne qualifiée. Enlever tout l'emballage. Ne pas installer ni utiliser un appareil endommagé. L'appareil doit être installé, utilisé et entreposé dans une pièce d'une surface de plancher supérieure à 4 m². Respecter les instructions d'installation fournies avec l'appareil. Toujours déplacer l'appareil avec précaution car il est lourd. Toujours porter des gants de sécurité.

Veiller à ce que l'air puisse circuler autour de l'appareil. Attendre au moins 4 heures avant de brancher l'appareil à l'alimentation, afin de permettre

à l'huile de revenir dans le compresseur.

Ne pas installer l'appareil à proximité de radiateurs ou d'autres sources de chaleur.

Ne pas installer l'appareil exposé à lumière directe du soleil. Cet appareil est uniquement destiné à une utilisation à l'intérieur.

S'assurer que l'appareil est placé sur une surface stable et plane. Si la surface n'est pas stable, l'appareil risque d'être instable, d'être soumis à des vibrations excessives et de l'eau sera évacuée.

Raccordement électrique

AVERTISSEMENT

Risque d'incendie et de choc électrique.

L'appareil doit être raccordé à une prise de terre.

Vérifier que les informations électriques de la plaque signalétique sont en accord avec l'alimentation électrique. Si ce n'est pas le cas, contacter un électricien. Toujours utiliser une prise antichoc correctement installée.

Ne pas utiliser d'adaptateurs multi-fiches ni de rallonges.

Veiller à ne pas endommager les composants électriques (p. ex. fiche secteur, câble secteur).

Contactez le centre de service agréé ou un électricien pour changer les composants électriques.

Le câble secteur doit rester sous le niveau de la fiche secteur.

Brancher la fiche secteur à la prise secteur uniquement à la fin de l'installation.

Veiller à ce qu'il soit possible d'accéder à la prise de courant

après l'installation.

Ne pas tirer sur le câble secteur pour débrancher l'appareil.

Toujours tirer sur la prise secteur.

Utilisation

AVERTISSEMENT

Risque de blessures, de brûlures, de chocs électriques ou d'incendie. Ne pas changer la spécification de cet appareil. Veiller à ne pas endommager le circuit de réfrigérant. Il contient du propane (R290), un gaz naturel ayant un niveau élevé de compatibilité environnementale. Ce gaz est inflammable.

Si le circuit de réfrigérant est endommagé, vérifier qu'il n'y a pas de flammes ni de sources d'inflammation dans la pièce.

Ventiler la pièce.

Ne pas placer de produits inflammables ou d'objets imbibés de produits inflammables près de l'appareil ou dessus.

Mise au rebut

AVERTISSEMENT

Risque de blessure.

Débrancher l'appareil de l'alimentation secteur.

Couper le câble secteur et le mettre au rebut.

Le circuit de réfrigérant de cet appareil est sans danger pour la couche d'ozone. Contacter l'autorité municipale pour savoir comment mettre correctement l'appareil au rebut.

Ne pas endommager la partie

de l'unité de réfrigération qui se trouve près de l'échangeur de chaleur. Toujours contrôler que l'appareil est maintenu propre. Ne pas couvrir l'appareil.

CARACTÉRISTIQUES TECHNIQUES

	MDK11	MDK13
Surface max	50m ²	60m ²
l'écoulement d'air	77m ³ /h	90m ³ /h
Déshumidification à 30°C et 80% h.r	10L/d	12 L / 24 H
Puissance à 30 °C et 80 % h.r.	210Wh	200 W
Volume du réservoir.	1,8 L	1,8 liters
Réfrigérant.	R290 (55g)	R290 (60g)
Tension	230 V	230V
Fréquence	50Hz	50Hz
Courant	0,95A	0,9A
Protection IP	IP22	IP22
Dimensions en mm LxBxH	290x190x478	290x190x478

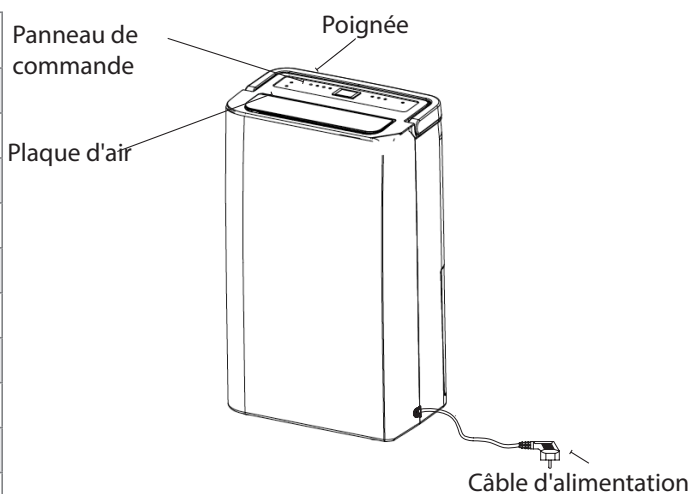

*Des modifications et des améliorations techniques peuvent être apportées. Toutes les valeurs sont approximatives et peuvent varier en raison des circonstances externes telles que la température, la ventilation et l'humidité.

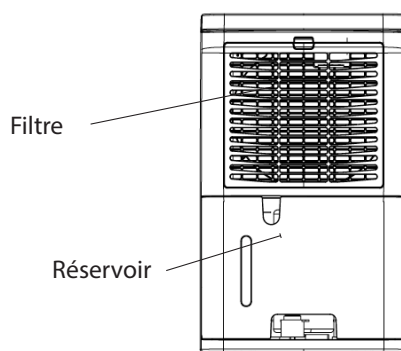

PROBLÈME	CAUSE	SOLUTION
Le déshumidificateur ne s'allume pas	L'alimentation n'est pas connectée	<ul style="list-style-type: none"> - Vérifiez que le déshumidificateur est branché correctement et que le fusible n'a pas sauté - Vérifiez que le réservoir de collecte de l'eau est vide et placé correctement dans le déshumidificateur.
Le déshumidificateur ne fonctionne pas	<ul style="list-style-type: none"> -Le réservoir d'eau est plein. -Le réservoir d'eau n'a pas été remis en place correctement. -Le filtre à air est colmaté <p>La température ou l'humidité relative dans la pièce où l'appareil fonctionne est trop basse.</p>	<ul style="list-style-type: none"> - Retirez l'eau du réservoir. - Placez le réservoir d'eau dans la position correcte. - Nettoyez le filtre à air. - Vérifiez si l'air peut circuler librement dans le déshumidificateur. La grille avant et le filtre à air doivent être propres et le déshumidificateur placé à 20-30 cm du mur - La déshumidification a lieu lorsque le taux d'humidité est supérieur à 35% et que la température dans l'espace est supérieure à +5 °C..
Le déshumidificateur fonctionne, mais ne réduit pas suffisamment l'humidité relative.	<ul style="list-style-type: none"> -La pièce est trop grande. -Il y a trop de sources d'humidité. -La ventilation est trop importante. 	<ul style="list-style-type: none"> - Nous recommandons d'utiliser un déshumidificateur d'une plus grande capacité. - Nous recommandons d'utiliser un déshumidificateur d'une plus grande capacité. - Réduisez la ventilation (par ex. fermez les fenêtres et les portes.)

Si les solutions ci-dessus ne fonctionnent pas, veuillez contacter votre revendeur le plus proche pour faire contrôler votre déshumidificateur ou le faire réparer

WOOD'S, UN DES LEADERS MONDIAUX DES DÉSHUMIDIFICATEURS

Les déshumidificateurs Wood's sont reconnus comme des produits phares sur le marché depuis de nombreuses années. Nos déshumidificateurs peuvent être utilisés dans les climats les plus difficiles, où la capacité de déshumidification doit être bonne, même à des températures et des niveaux d'humidité relativement bas. Nos déshumidificateurs obtiennent de très bons résultats dans des lieux qui sont souvent humides comme les caves, les garages ou les résidences secondaires. Ils sont également excellents pour sécher le linge, les greniers, les piscines et les buanderies. Ils sont efficaces et consomment peu d'énergie. Ils n'abîment pas les vêtements.

La quantité d'humidité retirée par le déshumidificateur dépend de la température, du niveau d'humidité et du lieu d'installation. Les conditions météorologiques extérieures peuvent également affecter les performances de votre déshumidificateur. Par temps froid, l'humidité absolue décroît, réduisant ainsi le niveau d'extraction de l'humidité contenue dans l'air par votre déshumidificateur. (L'humidité relative peut quand même être élevée.) Le déshumidificateur convient à une utilisation à des températures allant de +5 °C à +35 °C.

Les déshumidificateurs Wood's sont sûrs et ont été conçus pour une utilisation continue pendant de nombreuses années.

UNE HUMIDITÉ EXCESSIVE DE L'AIR : UN DANGER !

La condensation se produit lorsque de la vapeur d'eau contenue dans l'air entre en contact avec une surface froide, par exemple une fenêtre ou un mur. En refroidissant, la vapeur d'eau se condense, et forme des gouttes d'eau. En cas d'humidité élevée de l'air, celui-ci sent le renfermé et des moisissures peuvent se propager et endommager les habitations et le mobilier. Cet environnement peut même provoquer des maladies. Les mites et les araignées se développent aussi facilement dans les environnements

humides. Un déshumidificateur à haute performance crée un bon niveau d'humidité sain. Pour une plus grande efficacité, les portes et les fenêtres des pièces qui sont déshumidifiées doivent rester fermées. Un déshumidificateur permet de se débarrasser des mauvaises odeurs, d'assécher les boiseries et de retirer l'humidité des équipements de sport utilisés à l'extérieur.

Nos déshumidificateurs peuvent être utilisés dans des caves, salles de bain, garages, vides sanitaires, caravanes, résidences secondaires et bateaux. Si vous conservez votre déshumidificateur dans des lieux plus froids, veuillez consulter les Astuces à la fin du manuel.

PLACEMENT DU DÉSHUMIDIFICATEUR

Les déshumidificateurs Wood's peuvent facilement être déplacés ; il vous suffit d'avoir une source d'alimentation sur du 220/240 V, mais souvenez-vous de ce qui suit :

- *Le déshumidificateur ne doit pas être placé à proximité de radiateurs ou de toute autre source de chaleur, ni exposé directement aux rayons directs du soleil, car cela nuit à ses performances.*
- *Il est conseillé d'utiliser un radiateur ou un chauffage d'appoint pour maintenir la température de la pièce à +5 °C.*
- *Le déshumidificateur doit être placé à au moins 20-30 cm des murs ou de toute autre obstruction, pour obtenir une circulation de l'air optimale.*
- *Dans l'idéal il doit être placé au centre de la pièce / zone.*



REMARQUE : Lorsque placé dans un coin douche ou une salle de bain, le déshumidificateur doit être fixé en place. Il faut obligatoirement consulter et respecter les lois et réglementations locales en matière d'électricité pour les salles de bain avant toute utilisation.

UTILISATION DU DÉSHUMIDIFICATEUR

Si votre déshumidificateur est transporté à l'horizontale, de l'huile peut s'être écoulée du compresseur et s'être ainsi

introduite dans le système fermé de la tuyauterie. Dans ce cas, laissez reposer votre déshumidificateur pendant quelques heures avant de l'utiliser. Il est très important de laisser l'huile retourner dans le compresseur, car vous risqueriez de causer de graves dommages à votre déshumidificateur.

1. Vérifiez que le réservoir de collecte de l'eau est placé correctement.
2. Branchez le déshumidificateur sur une source d'alimentation raccordée à la terre.
3. Réglez le niveau d'humidité désiré à l'aide de l'hygrostat. Consultez la section sur l'hygrostat.



REMARQUE : Lorsque le déshumidificateur est éteint, il faut 3 minutes avant de pouvoir le redémarrer. Les fonctions automatiques intégrées sont désactivées pendant cette durée.

RÉSERVOIR PLEIN

Lorsque le flotteur a atteint une certaine hauteur, le déshumidificateur réagit en s'éteignant automatiquement afin d'éviter tout débordement du réservoir.

Lorsque vous avez vidé le réservoir d'eau et allez le remettre en place dans le déshumidificateur.

- Enfoncez le réservoir dans le déshumidificateur jusqu'à ce qu'il soit en place.

HYGROSTAT

Le déshumidificateur Wood's est équipé d'un hygrostat intégré, qui permet de régler le niveau d'humidité désiré. L'hygrostat contrôle le niveau d'humidité actuel et s'assure que le déshumidificateur s'allume et s'éteint automatiquement



REMARQUE : L'hygromètre Wood's permet de mesurer l'humidité relative ambiante de la façon la plus simple, et l'intervalle convenant le mieux est compris entre 50 % et 60 %.

ARRÊT AUTOMATIQUE

Lorsque le réservoir d'eau est plein, le déshumidificateur s'arrête automatiquement.

Le témoin lumineux à l'avant du déshumidificateur devient rouge pour indiquer quand le réservoir d'eau doit être vidé.

1. Débranchez le déshumidificateur de la source d'alimentation.
2. Videz le réservoir.
3. Remettez en place le réservoir d'eau vide.
4. Branchez le déshumidificateur sur une source d'alimentation.

LE FILTRE À AIR

Le filtre à air situé à l'arrière du déshumidificateur assure que les serpentins de réfrigération ne recueillent pas de poussière. Il est important que le filtre à air soit propre pour que l'air puisse circuler librement à l'intérieur du déshumidificateur. Le filtre à air doit donc être nettoyé lorsque nécessaire.

DÉGIVRAGE AUTOMATIQUE

Les déshumidificateurs Wood's sont équipés d'une unité de commande qui assure que les serpentins de réfrigération se dégivrent automatiquement en cas de besoin. La commande coupe le compresseur, ce qui provoque l'arrêt de la réfrigération des serpentins. Le ventilateur continue à introduire l'air à température ambiante à travers le déshumidificateur et fait fondre la glace, dont l'eau coule dans le réservoir. Ce système de dégivrage permet au déshumidificateur de fonctionner à des températures de jusqu'à +5 °C.

VENTILATEUR

Le ventilateur assure la circulation de l'air à travers le déshumidificateur. L'air humide est aspiré par l'arrière. Il passe ensuite par le serpentin de réfrigération et le vaporisateur pour ressortir sec et chaud en haut du déshumidificateur. Les déshumidificateurs

NETTOYAGE ET ENTRETIEN

Les déshumidificateurs Wood's nécessitent un nettoyage du filtre pour maintenir leur capacité de déshumidification.

- Les serpentins de réfrigération peuvent être nettoyés à l'aide d'un chiffon imprégné d'eau tiède, avec précaution.
- Le moteur du ventilateur est lubrifié en permanence et ne nécessite aucun entretien.



REMARQUE : Débranchez toujours le cordon électrique de l'appareil avant tout nettoyage.

CONSEILS :

- Il peut être parfois utile d'utiliser une protection contre le givre ou un chauffage mobile pour s'assurer que la température ne descend pas en dessous de +5 °C.
- Pour une puissance de déshumidification maximale dans une pièce, il est recommandé de minimiser l'alimentation en air de l'extérieur et des pièces adjacentes, en fermant les portes et les bouches d'aération.
- Placez l'appareil au centre de la pièce
- Augmentez la température pour accélérer la déshumidification
(l'air chaud transporte plus d'eau.)
- Utilisez une protection contre le givre si la température descend en dessous de +5 °C
- La déshumidification doit être plus élevée en automne/été car l'air extérieur est chaud et humide (l'humidité absolue est normalement plus élevée).

LORSQUE LE DÉSHUMIDIFICATEUR DOIT ÊTRE CONTRÔLÉ OU FAIRE L'OBJET D'UN ENTRETIEN

Si le déshumidificateur doit faire l'objet d'un contrôle, vous devez tout d'abord contacter votre revendeur. Une preuve d'achat vous sera demandée pour toute

réclamation sous garantie.

GARANTIES

Garantie de 2 ans pour tout défaut de fabrication. Notez que la garantie n'est valable que sur présentation du reçu.



REMARQUE ! Obtenez 3 ans de garantie ! Enregistrez-vous sur warranty-woods.com Veuillez consulter woods.se pour de plus amples informations.

Limites conseillées lors de l'utilisation

Temp. MDK11/MDK13 +5 °C à +35 °C
Humidité relative : 30 % à 90 %
Niveau d'humidité
recommandé : env. 50 % HR

IMPORTANT ! - Les déshumidificateurs Wood's doivent être branchés sur une prise de terre. La norme électrique doit être de 220 V-240 V 50 Hz

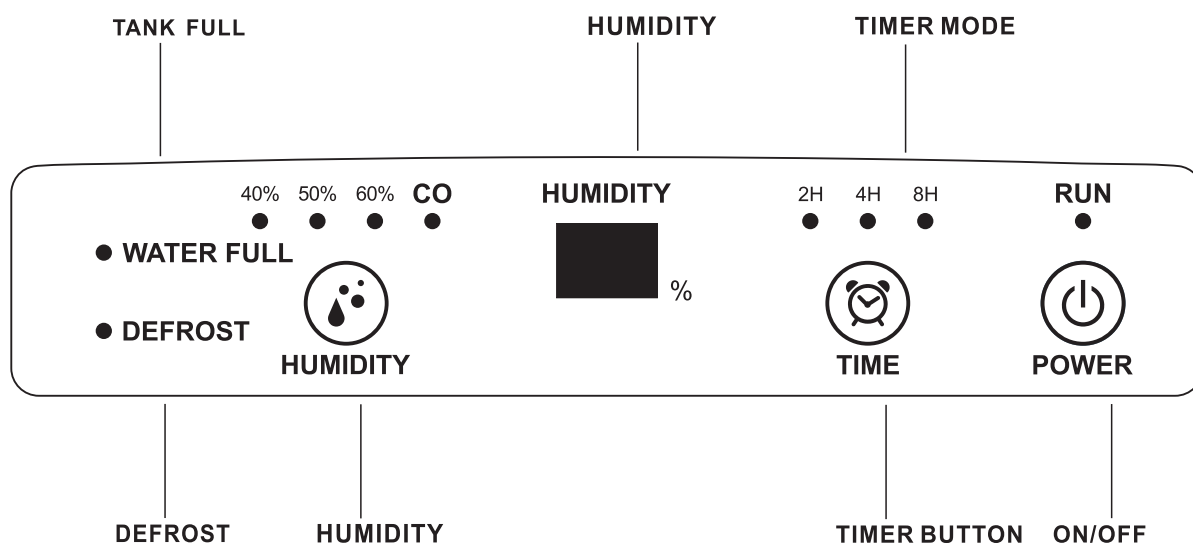

WOOD'S, UN DES LEADERS MONDIAUX DES DÉSHUMIDIFICATEURS

FONCTIONNEMENT

1 Branchez la fiche d'alimentation, puis appuyez sur le bouton « ON/OFF » pour allumer l'appareil. La machine démarre automatiquement et l'appareil est en état de déshumidification constante.

2 Appuyez sur « HUMIDITY » pour régler l'humidité désirée 40 % » 50 % » 60 % » CO. CO indique une déshumidification continue, équipement de déshumidification sans réglage d'humidité, pas d'hygrostat. Si l'humidité diminue à la valeur de réglage, la machine s'arrête automatiquement.

Remarque : Une fois que l'humidité atteint la valeur cible, le compresseur et le ventilateur cessent de fonctionner pendant une heure. Une heure plus tard, le ventilateur fonctionne pendant 3 minutes pour la circulation de l'air. Si l'humidité ambiante est supérieure à la valeur cible, l'appareil commence à déshumidifier.

Si l'humidité ambiante est inférieure à la valeur cible, le compresseur et le ventilateur s'arrêtent encore une heure.

3 Appuyez sur « TIMER » pour régler la durée de fonctionnement sur 2h » 4h » 8h » No timer.

4 Appuyez sur le bouton « ON/OFF » pour allumer l'appareil.

RÉSERVOIR D'EAU PLEIN

Lorsque le réservoir d'eau est plein,

un signal d'alarme est émis.- Le compresseur s'arrête automatiquement, ce qui arrête également le processus de déshumidification.

Videz le réservoir d'eau et replacez-le dans la position correcte ; le déshumidificateur continue à déshumidifier lorsque le compresseur démarre automatiquement au bout de cinq minutes.

DRAINAGE DE L'EAU

Si vous le souhaitez, il est possible de connecter le tuyau de vidange (en option) à l'unité pour un drainage permanent. Connectez simplement un tuyau de vidange au tuyau de vidange et assurez-vous que l'extrémité du tuyau est plus petite que le trou de vidange. Sinon, l'eau ne s'écoulera pas et des inondations pourraient survenir.

Remarque: Le compresseur commence à fonctionner après 5 minutes (voir fonction de protection du compresseur).

FONCTION DE PROTECTION DU COMPRESSEUR

L'unité est équipée d'une fonction de protection du compresseur, c'est-à-dire que le compresseur dispose d'une période de cinq minutes entre le démarrage et l'arrêt.

DÉGIVRAGE

Quand la machine fonctionne dans un environnement à basse température, la surface de l'évaporateur risque de geler. Afin d'assurer son fonctionnement normal, la machine est fournie avec une fonction automatique de dégivrage.

MÉMORISER LA FONCTION

L'unité mémorise le réglage précédent lorsque la prise d'alimentation est connectée.

L'unité fonctionne par défaut lorsque l'unité est éteinte et que la prise d'alimentation est déconnectée.

REDÉMARRAGE AUTOMATIQUE APRÈS UNE PANNE DE COURANT

L'unité s'allume automatiquement et fonctionne selon le dernier réglage après le retour de l'électricité.

MAINTENANCE ET NETTOYAGE

Son boîtier étant plastique, ne placez pas l'appareil en plein soleil.

Retirez prudemment le réservoir d'eau.

Si vous n'utilisez pas l'appareil pendant une longue période. Éteignez et débranchez l'appareil, et videz le réservoir d'eau.

emballez l'appareil 2 jours plus tard et remisez-le dans un endroit sec et ventilé.

N'utilisez qu'un chiffon doux et propre pour tous les types de nettoyage.

N'utilisez pas d'essence, de diluant pour peinture ou autres produits chimiques pour nettoyer l'appareil.

Nettoyage du filtre à mailles : Pour retirer le filtre, suivez le sens de la flèche (comme indiqué sur les figures). Utilisez un aspirateur ou de l'eau pour le nettoyer, puis placez-le dans un endroit aéré jusqu'à ce qu'il soit sec.



Material inflamable. Este electrodoméstico contiene R290/propano, un refrigerante inflamable. El gas refrigerante R290 cumple las directivas medioambientales europeas. Este electrodoméstico contiene de gas refrigerante R290. No lo perforo ni lo queme. El mantenimiento y las reparaciones que requieran la asistencia de otro personal cualificado, deberán realizarse bajo la supervisión de especialistas en el uso de refrigerantes inflamables.



Consulte el Manual del operador.



Lea el Manual técnico



Lea el Manual del operador.

INFORMACIÓN DE SEGURIDAD



Antes de la instalación y uso del electrodoméstico, lea detenidamente las instrucciones suministradas. El fabricante no es responsable de las lesiones y los daños provocados como consecuencia de una instalación y un uso incorrectos. Guarde siempre las instrucciones con el electrodoméstico para consultarlas en el futuro.

Seguridad de los niños y de las personas vulnerables

ADVERTENCIA

Riesgo de lesiones o incapacidad permanente. Este electrodoméstico puede ser utilizado por niños de 8 años o más y personas con capacidades físicas, sensoriales o mentales reducidas o falta de experiencia y conocimientos, si se les ha dado supervisión o instrucciones sobre el uso del electrodoméstico de manera segura y comprenden los riesgos que implica. No permita que los niños jueguen con el electrodoméstico.

Los niños menores de 3 años deben mantenerse alejados, a menos que estén continuamente supervisados. Mantenga todo el embalaje lejos de los niños.

La limpieza y el mantenimiento del usuario no se deben realizar por niños sin supervisión.

Seguridad general

Este electrodoméstico está diseñado para ser utilizado en aplicaciones domésticas y similares tales como: sótanos, semisótanos, zonas de la cocina del personal en tiendas, oficinas y otros entornos de trabajo. La placa de clasificación se encuentra detrás del depósito de agua del deshumidificador.

Mantenga las aperturas de ventilación libres de obstrucciones.

No utilice dispositivos mecánicos ni otros medios para acelerar el proceso de descongelación, excepto los recomendados por el fabricante.

El electrodoméstico no debe guardarse en una habitación con fuentes de ignición que funcionen continuamente (por ejemplo, llamas abiertas, un aparato de gas en funcionamiento o un calentador eléctrico que funcione).

No lo perforo ni lo queme. Tenga en cuenta que es posible que los refrigerantes no contengan olor. No utilice agua pulverizada ni vapor para limpiar el electrodoméstico. Limpie el electrodoméstico con un paño suave y húmedo. Utilice solo detergentes neutros. No utilice productos abrasivos, almohadillas de limpieza abrasivas, disolventes ni objetos metálicos. Si el cable de alimentación está dañado, debe ser sustituido por el fabricante, su Centro de servicio autorizado o por personas de cualificación similar para evitar riesgos.

INSTRUCCIONES DE SEGURIDAD

Instalación

ADVERTENCIA

Solo una persona cualificada debe instalar este electrodoméstico.

Retire todo el embalaje.

No instale ni utilice un electrodoméstico dañado.

El electrodoméstico debe instalarse, manejarse y guardarse en una habitación con una superficie de suelo superior a 4 m². Siga las instrucciones de instalación suministradas con el electrodoméstico.

Tenga siempre cuidado al mover el electrodoméstico porque es pesado. Use siempre guantes de seguridad.

Asegúrese de que el aire pueda circular alrededor del electrodoméstico.

Espere al menos 4 horas antes de conectar el electrodoméstico a la fuente de alimentación. De esta manera, se permite que el aceite vuelva a entrar en el compresor. No instale el electrodoméstico cerca de radiadores ni otras fuentes de calor.

No instale el electrodoméstico donde haya luz directa del sol. Este dispositivo es solo para uso en interiores. Asegúrese de que la unidad esté colocada sobre una superficie plana y estable. Si la superficie no es estable, existe el riesgo de que la unidad pueda estar inestable y provocar una vibración excesiva, haciendo que el agua se salga.

Conexión eléctrica

ADVERTENCIA

Riesgo de incendio y de descarga eléctrica.

El electrodoméstico debe conectarse a una toma de corriente conectada a tierra. Asegúrese de que la información eléctrica de la placa de clasificación coincida con la fuente de alimentación. De lo contrario, póngase en contacto con un electricista.

Utilice siempre un enchufe a prueba de descargas correctamente instalado.

No utilice adaptadores de enchufes múltiples ni alargadores.

Asegúrese de no causar daños a los componentes eléctricos (p. ej., enchufe de red, cable de red).

Póngase en contacto con el Centro de asistencia autorizado o con un electricista para cambiar los componentes eléctricos.

El cable de red debe permanecer por debajo del nivel del enchufe de red.

Conecte el enchufe de la red a la toma de corriente solamente al final de la instalación.

Asegúrese de que haya acceso

al enchufe de red después de la instalación.

No tire del cable de red para desconectar el electrodoméstico. Tire siempre del enchufe de red.

Uso

ADVERTENCIA

Riesgo de lesiones, quemaduras, descarga eléctrica o incendio. No modifique las especificaciones de este electrodoméstico.

Tenga cuidado de no causar daños en el circuito refrigerante. Contiene propano (R290), un gas natural con un alto nivel de compatibilidad medioambiental. Este gas es inflamable.

Si se produce algún daño en el circuito del refrigerante, asegúrese de que no haya llamas y fuentes de ignición en la habitación. Ventile la habitación. No deje productos inflamables ni artículos que estén mojados con productos inflamables cerca o sobre el electrodoméstico.

Eliminación

ADVERTENCIA

Riesgo de lesiones. Desconecte el electrodoméstico de la red eléctrica. Corte el cable de alimentación y deséchelo.

El circuito refrigerante de este electrodoméstico es respetuoso con el ozono. Póngase en contacto con las autoridades municipales para obtener información sobre cómo desechar el electrodoméstico correctamente.

No provoque daños en la parte de la unidad de refrigeración que está cerca del intercambiador de calor. Asegúrese siempre de que el electrodoméstico esté limpio. No cubra la unidad.

DATOS TÉCNICOS

	MDK11	MDK13
Zona de trabajo máx.	50 m ²	60m ²
flujo de aire	77m ³ /h	90m ³ /h
Deshumidificación a 30°C y 80% h.r	10L/24h	12 L/ 24 H
Potencia a 30 °C y 80 % h.r.	210 W	200 W
Volumen del depósito	1,8 litros	1,8 liters
Refrigerante	R290 (55g)	R290 (60g)
Tensión	230V	230V
Frecuencia	50Hz	50Hz
Corriente	0,95A	0,9A
Código IP	IP22	IP22
Dimensiones en mm, L x Anch. x Alt.	290x190x478	290x190x478

*Puede haber cambios técnicos y mejoras. Todos los valores son aproximados y pueden variar debido a circunstancias externas tales como la temperatura, la ventilación y la humedad.

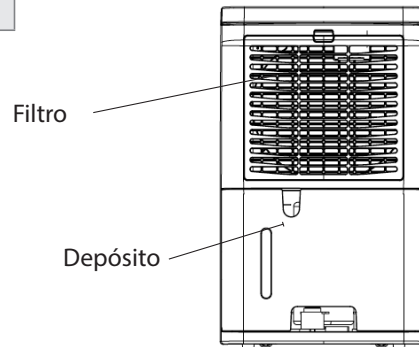
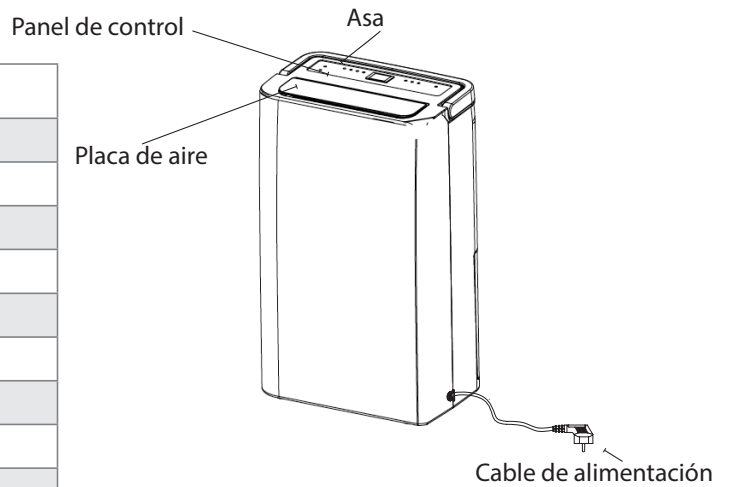

PROBLEMA	CAUSA	SOLUCIÓN
El deshumidificador no funciona	El cable de alimentación no está conectado	<ul style="list-style-type: none"> - Compruebe que el deshumidificador está conectado a la electricidad y que no hayan saltado los fusibles - Compruebe que el depósito de agua esté vacío y correctamente colocado en el deshumidificador.
No deshumidifica	<ul style="list-style-type: none"> - El depósito de agua está lleno. - El depósito de agua no se ha cambiado correctamente. - El filtro de aire está obstruido. La temperatura o la humedad relativa de la habitación donde está funcionando el dispositivo son demasiado bajas. 	<ul style="list-style-type: none"> - Extraiga el agua del depósito. - Coloque el depósito de agua en la posición correcta. - Limpie el filtro de aire. - Compruebe que el aire puede fluir libremente por el deshumidificador. La parrilla frontal y el filtro del aire deben estar limpios y el deshumidificador debe estar colocado a 20-30 cm de la pared - La deshumidificación se produce cuando la humedad es superior al 35% y la temperatura en el espacio es superior a + 5 ° C..
El deshumidificador funciona, pero reduce la humedad relativa de manera insuficiente.	<ul style="list-style-type: none"> - La habitación es demasiado grande. - Hay demasiadas fuentes de humedad. - Hay demasiada ventilación. 	<ul style="list-style-type: none"> - Recomendamos utilizar un deshumidificador con una mayor capacidad. - Recomendamos utilizar un deshumidificador con una mayor capacidad. - Reduzca la ventilación (por ejemplo, cierre las ventanas y las puertas).

Si ninguna de las opciones anteriores funciona, póngase en contacto con su vendedor minorista para que compruebe y realice una posible revisión del deshumidificador

WOOD'S: LOS DESHUMIDIFICADORES LÍDERES DEL MUNDO

Los productos de deshumidificación de Wood's han gozado de una fama como líderes del mercado durante muchos años. Sus deshumidificadores son aptos para su uso en los climas más exigentes, donde la capacidad de deshumidificación es buena incluso a temperaturas y niveles de humedad más bajos. Se utilizan con buenos resultados en lugares que tienden a ser húmedos, como sótanos, garajes o casas de verano. También son excelentes para el lavado de secado, áticos, cuartos de la piscina y de la colada. Eficiencia y bajo consumo de energía. No desgasta la ropa.

La cantidad de humedad que el deshumidificador elimina depende de la temperatura, el nivel de humedad y la ubicación. Las condiciones meteorológicas externas también pueden afectar al rendimiento del deshumidificador. Con un tiempo frío, la humedad absoluta disminuye y, así, la extracción de la humedad del aire por el deshumidificador se reduce. (La humedad relativa todavía podría estar en un nivel alto.) El deshumidificador es apto para su uso en el rango de temperatura de +5 °C a +35 °C.

Los deshumidificadores de Wood's son seguros en funcionamiento y están diseñados para su uso continuo durante muchos años.

HUMEDAD EXCESIVA EN EL AIRE: UN PELIGRO

La condensación se produce cuando el vapor de agua en el aire entra en contacto con una superficie fría, como una ventana o una pared frías. Cuando el vapor de agua se enfría, se produce condensación y se forman gotas de agua. Con una humedad alta en el aire, este puede ponerse mohoso y provocar la aparición de moho, provocando daños a una casa y a sus muebles. Este entorno puede incluso provocar enfermedades para los ocupantes de la casa. Los ácaros y las arañas también proliferan en un entorno húmedo. Un deshumidificador con un alto rendimiento crea un nivel de humedad bueno y saludable. Para que la eficiencia sea máxima, se deben mantener cerradas las puertas y ventanas de las habitaciones que se están deshumidificando. Elimina los olores, seca la madera y elimina la humedad del equipo deportivo de exteriores.

Se puede utilizar un deshumidificador en sótanos, aseos, garajes, semisótanos, caravanas, casas de verano y barcos. Si el humidificador se mantiene en ambientes más fríos, debería consultar la sección de «Consejos» al final del manual.

COLOCACIÓN DEL DESHUMIDIFICADOR

Los deshumidificadores de Wood's son fáciles de mover. Todo lo que necesita es una fuente de alimentación de 220/240V, pero tenga en cuenta lo siguiente:

- *El deshumidificador no debe colocarse cerca de radiadores ni otras fuentes de calor ni exponerse a la luz directa del sol, ya que ello reducirá su rendimiento.*
- *Resulta ventajoso utilizar un radiador o un calefactor para mantener la temperatura por encima de +5 °C.*
- *El deshumidificador debe estar colocado al menos a 20-30 cm de una pared u otro objeto que suponga una obstrucción, para conseguir un flujo de aire máximo.*
- *Lo ideal es ponerlo en el centro de la habitación/zona.*

NOTA: Cuando se coloca en una ducha o zona de baño, el deshumidificador debe fijarse en su sitio. Es obligatorio comprobar y respetar la normativa eléctrica locales en materia de cuartos de baño antes de su uso.

USO DEL DESHUMIDIFICADOR

Si el deshumidificador se transporta en horizontal, el aceite puede haberse salido del compresor y haber entrado en el sistema de tuberías cerrado. En tal caso, deje el deshumidificador de pie durante unas horas antes de utilizarlo. Es muy importante que el aceite vuelva a entrar en el compresor. De lo contrario el deshumidificador puede resultar seriamente dañado.

1. *Compruebe que el depósito de agua esté colocado correctamente.*
2. *Conecte el deshumidificador a una fuente de alimentación conectada a tierra.*
3. *Ajuste el nivel de humedad deseado mediante el control de humedad. Consulte la sección sobre el control de humedad.*



NOTA: Cuando se apaga el deshumidificador, tardará 3 minutos en volver a funcionar. Las funciones automáticas incorporadas se desactivan durante este período.

DEPÓSITO LLENO

Cuando el flotador alcanza una determinada altura, el deshumidificador responde a esto y se apaga automáticamente para evitar que el depósito se inunde.

Cuando haya vaciado el depósito de agua y lo tenga que volver a colocar en el deshumidificador.

- Empuje el depósito de agua hasta que esté en su sitio.

CONTROL DE LA HUMEDAD

El deshumidificador de Wood's está provisto de un control de la humedad incorporado, que se ajusta al nivel de humedad deseado. El control registra el nivel actual de humedad y se asegura de que el deshumidificador se encienda y apague automáticamente.



NOTA: La forma más simple de medir la humedad relativa ambiental es con un higrómetro de Wood's, y el rango más adecuado está entre el 50 % y el 60 %.

APAGADO AUTOMÁTICO

Cuando el depósito de agua está lleno, el deshumidificador se apaga automáticamente.

La luz indicadora de la parte delantera del deshumidificador cambiará a rojo cuando haya que vaciar el depósito de agua.

1. *Desconecte el deshumidificador de la fuente de alimentación.*
2. *Vacíe el depósito de agua.*
3. *Vuelva a colocar el depósito de agua vacío.*
4. *Conecte el deshumidificador a la fuente de alimentación.*

EL FILTRO DE AIRE

El filtro de aire de la parte posterior del deshumidificador garantiza que las bobinas de refrigeración se mantengan libres del polvo. Es importante que el filtro se mantenga limpio para que el aire pueda fluir libremente a través del deshumidificador. Por eso, el filtro debe limpiarse cuando sea necesario.

DESCONGELACIÓN AUTOMÁTICA

Los deshumidificadores de Wood's están equipados con una unidad de control que garantiza que las bobinas de refrigeración se descongelen automáticamente cuando sea necesario. El control apaga el compresor, lo que provoca la detención de la refrigeración de las bobinas. El ventilador continúa extrayendo el aire a temperatura ambiente a través del deshumidificador y, de este modo, derrite el hielo, y el agua se desliza y entra en el depósito. Este sistema de descongelación significa que el deshumidificador funciona a temperaturas tan bajas como +5 °C.

VENTILADOR

El ventilador garantiza que el aire fluya a través del deshumidificador. El aire húmedo es succionado desde la parte trasera y pasa a través de la bobina de refrigeración y el vaporizador para después salir seco y caliente por la parte superior del deshumidificador.

LIMPIEZA Y MANTENIMIENTO

Los deshumidificadores de Wood's precisan la limpieza del filtro, para mantener su alta capacidad de deshumidificación.

- Las bobinas de refrigeración se limpian mejor con un trapo y agua caliente. Sea cuidadoso
- El motor del ventilador está permanentemente lubricado y no requiere mantenimiento.



NOTA: Desconecte siempre el cable antes de limpiarlo.

CONSEJOS:

- A veces puede ser útil utilizar un protector antiescarcha o un calefactor para asegurarse de que la temperatura no se sitúe por debajo de +5 °C.
- Para una potencia de deshumidificación máxima en una habitación, se recomienda que el suministro de aire desde el exterior y desde las habitaciones contiguas se minimice; cierre las puertas y los respiradores.
- Póngalo en el centro de la habitación
- Aumente la temperatura para una deshumidificación más rápida
(El aire caliente transporta más agua.)
- Utilice un protector antiescarcha si la temperatura se coloca por debajo de +5 °C
- Se produce una mayor deshumidificación en otoño/verano porque el aire exterior es cálido y húmedo. (La humedad absoluta es normalmente más alta.)

CUANDO EL DESHUMIDIFICADOR REQUIERA UNA PUESTA A PUNTO

Si el deshumidificador requiere una puesta a punto, primero debe ponerse en contacto con el vendedor minorista. Se requiere una prueba de compra para cualquier reclamación dentro de la garantía.

GARANTÍAS

Garantía de 2 años contra fallos de fabricación. Tenga en cuenta que la garantía solo es válida si se recibe el recibo.



¡NOTA! ¡Consiga 3 años de garantía! Regístrese en warranty-woods.com. Visite woods.se para obtener más información.

Humedad relativa: de 30 % a 90 %
Nivel de humedad recomendado: apr. 50 % HR

¡IMPORTANTE! - Los deshumidificadores de Wood's deben conectarse a una fuente de alimentación con conexión a tierra. La fuente de alimentación debe ser 220V-240V 50Hz

Límites de uso recomendados

Temp. MDK 11/MDK13 de +5 °C a +35 °C

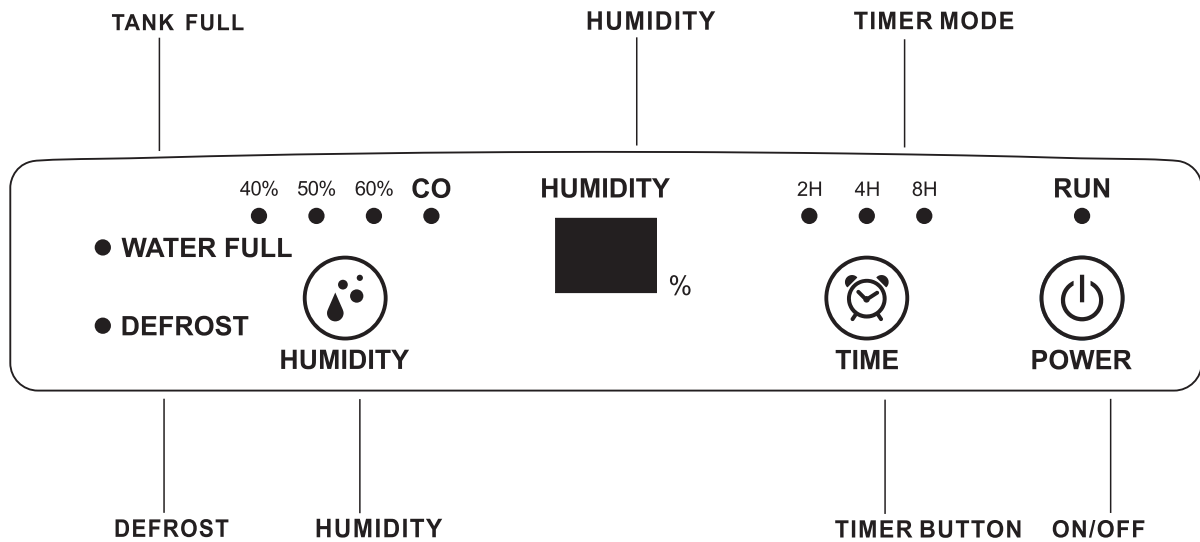

WOOD'S: LOS DESHUMIDIFICADORES LÍDERES DEL MUNDO

FUNCIONAMIENTO

1 Conecte el enchufe a la toma de corriente y luego pulse el botón "ON/OFF" para encender la unidad. La máquina se enciende automáticamente y la unidad está en el estado de deshumidificación constante.

2 Pulse "HUMIDITY" para fijar la humedad deseada 40 %»50 %»60 %»CO .

CO indica una deshumidificación continua, equipo de la deshumidificación sin la configuración de la humedad, ningún control de la humedad. Si la humedad se reduce a la humedad configurada, la máquina se detendrá automáticamente.

Nota: Una vez que la humedad alcanza el valor objetivo, tanto el compresor como el ventilador dejarán de funcionar durante una hora. Una hora más tarde, el ventilador funciona 3 minutos para la circulación del aire. Si la humedad ambiental es más alta que la configuración deseada, la unidad comenzará a deshumidificarse.

Si la humedad ambiental es inferior a la configuración del objetivo, el compresor y el ventilador se detendrán una hora más.

3 Pulse "TIMER" para ajustar las horas de funcionamiento de la unidad 2h»4h»8h»Sin temporizador.

4 Pulse el botón "ON/OFF" para encender la unidad.

AGUA LLENA

Cuando el depósito de agua esté lleno,

se producirá una señal de alarma.- El compresor se detendrá automáticamente y esto, a su vez, detendrá también el proceso de deshumidificación.

Vacíe el depósito de agua y vuelva a ponerlo en la posición correcta; el deshumidificador seguirá deshumidificando cuando el compresor comience automáticamente al cabo de cinco minutos.

DESAGÜE DEL AGUA

Si lo desea, la manguera de drenaje (opcional) se puede conectar a la unidad para drenar permanentemente el agua. Solo conecte una manguera de drenaje al niple de drenaje y asegúrese de que el extremo de la manguera esté más bajo que la abertura de drenaje, de lo contrario, el agua no se drenará y se puede producir un desbordamiento.

Nota: El compresor comienza a funcionar después de 5 minutos. (Ver función de protección del compresor)

FUNCIÓN DE PROTECCIÓN DEL COMPRESOR

La unidad está equipada con la función de protección del compresor, es decir, el compresor tiene un período de cinco minutos entre el inicio de la operación y el apagado.

DESCONGELACIÓN

Cuando la máquina está en un entorno de baja temperatura durante el funcionamiento, la superficie del evaporador se puede congelar; para garantizar el funcionamiento normal de la

máquina, esta está dotada de una función de descongelación automática.

MEMORIZAR LA FUNCIÓN

La unidad memorizará la configuración anterior cuando el enchufe de alimentación esté conectado. La unidad funcionará en la configuración predeterminada cuando la unidad se apaga y el enchufe de alimentación se desconecta.

REINICIO AUTOMÁTICO DESPUÉS DE FALLO DE ALIMENTACIÓN La unidad se encenderá automáticamente y funcionará en la última configuración después de que vuelva la energía

MANTENIMIENTO Y LIMPIEZA

Ya que la carcasa está hecha de plástico, no la coloque a la luz directa del sol. Retire el depósito de agua con cuidado. Si no va a utilizar la unidad durante mucho tiempo. Apague y desenchufe la unidad, vacíe el depósito de agua y empaquélo al cabo de dos días, y después guárdelo en un lugar seco y ventilado. Cuando vaya a limpiarlo, utilice únicamente un paño suave y limpio. No use gasolina, disolvente ni otros productos químicos para limpiar la unidad. Limpieza del filtro de malla: Quite el filtro en la dirección de la flecha (como se muestra en las imágenes). Use una aspiradora o agua para limpiarlo, luego colóquelo en un lugar ventilado hasta que esté seco.



Brandbaar materiaal. Dit apparaat bevat R290/propanaan een ontvlambaar koelmiddel. R290 gasvormig koelmiddel dat voldoet aan de Europese milieuriichtlijnen. Dit apparaat bevat R290 gasvormig koelmiddel. Niet doorboren of branden. Onderhoud en reparaties waarbij hulp van ander gekwalificeerd personeel nodig is, moeten uitgevoerd worden onder toezicht van specialisten in het gebruik van ontvlambare koudemiddelen.



Zie de gebruikshandleiding.



Lees de technische handleiding



Lees de gebruikshandleiding.

VEILIGHEIDSINFORMATIE

Lees vóór installatie en gebruik van het apparaat de bijgeleverde handleidingen aandachtig door. De fabrikant is niet verantwoordelijk als onjuiste installatie en gebruik leiden tot letsel en schade. Houd de handleidingen altijd bij het apparaat voor toekomstig gebruik.

Veiligheid kinderen en kwetsbare personen

WAARSCHUWING

Risico op letsel of blijvende invaliditeit.

Dit apparaat kan worden gebruikt door kinderen van 8 jaar en ouder en personen met verminderde

lichamelijke, zintuiglijke of mentale vermogens of gebrek aan ervaring en kennis indien zij op een veilige manier begeleid worden of instructie hebben gekregen over het gebruik van het apparaat en de gevaren begrijpen.

Laat kinderen niet met het apparaat spelen.

Kinderen jonger dan 3 jaar moeten van het apparaat weggehouden worden, tenzij zij onder voortdurend toezicht staan.

Houd alle verpakkingen uit de buurt van kinderen.

Reiniging en gebruikersonderhoud mogen niet door kinderen worden uitgevoerd zonder dat er toezicht is.

Algemene veiligheid

Dit apparaat is bedoeld om te worden gebruikt in huishoudelijke en soortgelijke toepassingen, zoals: kelders, kruipruimten; personeelskeukens in winkels, kantoren en andere werkomgevingen. Het typeplaatje zit achter de watertank van de luchtontvochtiger.

Zorg dat de ventilatieopeningen niet geblokkeerd worden.

Gebruik geen mechanische apparaten of andere middelen om het ontdooiproces te versnellen, anders dan die door de fabrikant aanbevelen.

Het apparaat mag niet worden opgeslagen in een ruimte met continu werkende ontstekingsbronnen (bijv. open vuur, een gasapparaat in gebruik of een werkende elektrische kachel. Niet doorboren of branden.

Let op dat koelmiddelen geen geur mogen bevatten. Gebruik

geen waterstraal en stoom om het apparaat schoon te maken. Reinig het apparaat met een vochtige zachte doek. Gebruik alleen neutrale schoonmaakmiddelen. Gebruik geen schurende producten, schuursponsen, oplosmiddelen of metalen voorwerpen.

Indien het netsnoer beschadigd is, moet het worden vervangen door de fabrikant, een erkend servicecentrum of gelijkwaardig gekwalificeerde personen om problemen te voorkomen.

VEILIGHEIDSINSTRUCTIES

Installatie

WAARSCHUWING

Dit apparaat mag alleen door een gekwalificeerd persoon geïnstalleerd worden. Verwijder alle verpakkingen. Installeer of gebruik geen beschadigd apparaat. Het apparaat moet geïnstalleerd, gebruikt en opgeslagen worden in een ruimte met een vloeroppervlak van ten minste 4 m². Volg de installatie-instructie die bij het apparaat is meegeleverd.

Wees altijd voorzichtig wanneer u het apparaat verplaatst omdat het zwaar is. Draag altijd veiligheidshandschoenen.

Zorg ervoor dat er lucht rond het toestel kan circuleren.

Wacht minimaal 4 uur voordat u het apparaat aansluit op het net. Dit is om de olie terug te laten stromen naar de compressor.

Installeer het toestel niet vlak bij radiatoren of andere warmtebronnen. Installeer het toestel niet in direct zonlicht. Dit apparaat is alleen voor gebruik binnenshuis. Zorg dat de eenheid op een stabiele en vlakke onder.

grond staat. Als de ondergrond is niet stabiel is, bestaat de kans dat het apparaat instabiel kan worden en extreme trillingen kan veroorzaken waardoor er water vrijkomt

Elektrische aansluiting

WAARSCHUWING

Gevaar voor brand en elektrische schokken.

Het apparaat moet op een geaard stopcontact zijn aangesloten.

Zorg dat de elektrische gegevens op het typeplaatje overeenkomen met de netspanning. Is dat niet het geval dan moet u contact opnemen met een elektricien.

Gebruik altijd een correct

geïnstalleerd slagvast stopcontact.

Gebruik geen stekkerdozen en verlengkabels.

Zorg ervoor dat u de elektrische componenten niet beschadigt (bijv. stekker, netsnoer).

Neem contact op met het geautoriseerde servicecentrum of een elektricien om de elektrische componenten te vervangen.

Het netsnoer moet lager liggen dan de stekker.

Steek pas aan het einde van de installatie de stekker in het stopcontact.

Controleer of u na de installatie bij de stekker kunt.

Trek niet aan het netsnoer om het apparaat los te koppelen. Trek altijd aan de stekker.

Gebruik

WAARSCHUWING

Risico op letsel, brandwonden, elektrische schokken of brand.

Wijzig de specificatie van dit

toestel niet. Zorg ervoor dat u het koelcircuit niet beschadigt. Het bevat propaan (R290), een natuurlijk gas met een grote milieu-compatibiliteit. Dit gas is ontvlambaar.

Als er schade aan het koelcircuit ontstaat moet u ervoor zorgen dat er geen vlammen of andere ontstekingsbronnen in de ruimte zijn. Ventileer de kamer.

Zet geen brandbare producten of voorwerpen die nat zijn van brandbare stoffen in de buurt van of op het apparaat.

Afvoeren

WAARSCHUWING

Risico op letsel.

Koppel het apparaat los van het net. Knip het netsnoer af en gooi dit weg.

Het koelcircuit van dit apparaat is ozonvriendelijk. Neem contact op met uw gemeentelijke milieustation voor informatie over hoe u het apparaat correct afvoert.

Beschadig het gedeelte van de koeleenheid dat zich in de buurt van de warmtewisselaar bevindt niet. Let er op dat het apparaat altijd schoon wordt gehouden. Bedek het apparaat niet.

Technische Gegevens

	MDK11	MDK13
Max. werkgebied	50 m ²	60m ²
luchtstroming	77 m ³ /u	90m ³ /h
Ontvochtiging bij 30 °C en 80% RV	10 l/24 u	12 L/ 24 H
Vermogen bij 30 °C en 80% RV	210 W	200 W
Tankinhoud	1,8 liter	1,8 liters
Koelmiddel	R290 (55g)	R290 (60g)
Voltage	230 V	230V
Frequentie	50Hz	50Hz
Stroom	0,95 A	0,9A
IP-klasse	IP22	IP22
Afmetingen in mm, L x B x H	290x190x478	290x190x478

* Technische veranderingen en verbeteringen kunnen voorkomen. Alle waarden zijn bij benadering en kunnen variëren als gevolg van externe omstandigheden zoals temperatuur, ventilatie en luchtvochtigheid.

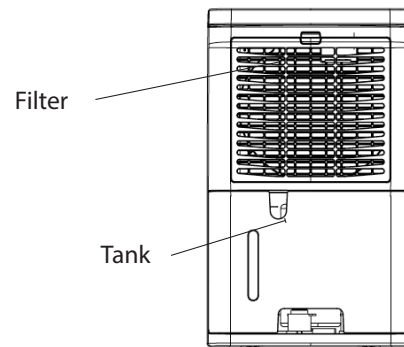
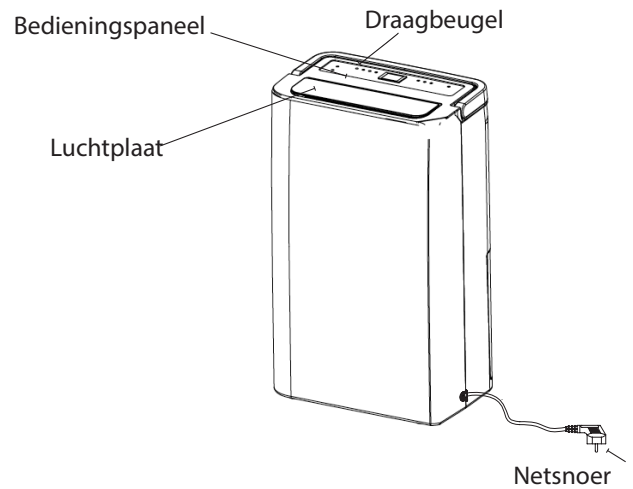

PROBLEEM	ORZAAK	OPLOSSING
De luchtontvochtiger functioneert niet	Niet aangesloten op het net	<ul style="list-style-type: none"> - Controleer of de luchtontvochtiger is aangesloten op de elektriciteit en of de zekering niet gesprongen is - Controleer of het waterreservoir leeg is en correct in de luchtontvochtiger is geplaatst.
Ontvochtigt niet	<ul style="list-style-type: none"> - De watercontainer is vol. - De watercontainer is niet correct geplaatst. - Het luchtfilter is verstopt. De temperatuur of relatieve luchtvochtigheid in de ruimte waar het apparaat staat, is te laag. 	<ul style="list-style-type: none"> - Verwijder het water uit de container. - Plaats de watercontainer in de correcte positie. - Reinig het luchtfilter. - Reinig het filter en controleer of de lucht vrij door de ontvochtiger kan stromen. De luchtontvochtiger moet op zijn minst 20-30 cm van de muur staan. - Het vocht vordert wanneer het vochtgehalte hoger is dan 35% en de temperatuur in de ruimte hoger is dan + 5 ° C..
De luchtontvochtiger werkt, maar verlaagt de relatieve luchtvochtigheid onvoldoende.	<ul style="list-style-type: none"> - De ruimte is te groot. - Er zijn te veel vochtigheidsbronnen. - Er is te veel ventilatie. 	<ul style="list-style-type: none"> - Wij raden een luchtontvochtiger met een grotere capaciteit aan. - Wij raden een luchtontvochtiger met een grotere capaciteit aan. - Verminder de ventilatie (b.v. sluit vensters en deuren.)

Als niets van het hierboven genoemde werkt, neemt dan contact op met uw dichtstbijzijnde leverancier voor het controleren en eventueel herstellen van de luchtontvochtiger

WOOD'S, DE WERELDLEIDENDE LUCHTONTVOCHTIGER

Wood's ontvochtigingsproducten staan al vele jaren bekend als de leiders op dit gebied. De luchtontvochtigers van Wood's zijn geschikt voor gebruik in de meest veeleisende klimaten, waar de ontvochtigingscapaciteiten goed zijn, zelfs bij lagere temperaturen en luchtvochtigheid. Ze worden met goed resultaat gebruikt in panden en ruimtes die vochtig worden, zoals kelders, garages of zomerhuisjes. Ze zijn tevens uitstekend geschikt voor het drogen van de was, zolders, biljartgelegenheden en wasserijen. Efficiënt en laag energieverbruik. Geen slijtage aan kleding.

De hoeveelheid vocht die een luchtontvochtiger verwijdert hangt af van de temperatuur, vochtigheidsgraad en plaatsing. Ook externe weersomstandigheden kunnen van invloed zijn op de prestaties van de luchtontvochtiger. Bij koud weer gaat de absolute luchtvochtigheid omlaag en daarom onttrekt de luchtontvochtiger minder vocht uit de lucht. (De relatieve luchtvochtigheid kan nog steeds op hoog zijn.) De luchtontvochtiger is geschikt voor gebruik in het temperatuurbereik van +5 tot +35 °C.

Wood's luchtontvochtigers zijn veilig te bedienen en bedoeld om jarenlang onafgebroken gebruikt te worden.

OVERMATIGE LUCHTVOCHTIGHEID - EEN GEVAAR

Condensatie treedt op wanneer waterdamp in de lucht in aanraking komt met een koud oppervlak zoals een koud raam of muur. Bij het afkoelen van waterdamp ontstaat condensatie en er worden waterdruppels gevormd. Bij een hoge luchtvochtigheid kan de lucht muff worden en kan er schimmelvorming optreden, dit veroorzaakt schade aan een huis en alles wat er in staat. Deze omgeving kan zelfs leiden tot ziekte bij de bewoners. Ook mijten en spinnen gedijen goed in een vochtige omgeving. Een luchtontvochtiger met hoge prestaties zorgt voor een goede, gezonde luchtvochtigheid. Voor

de grootste efficiëntie moeten de deuren en ramen van de ruimtes die ontvochtigd worden, gesloten worden gehouden. Verwijdert reuk, droogt hout uit en verwijdert vocht van sportartikelen die buitenshuis worden gebruikt. Een luchtontvochtiger kan worden gebruikt in kelders, toiletten, garages, kruipruimten, caravans, zomerhuisjes en op boten. Als de luchtontvochtiger in koelere ruimten wordt gebruikt moet u de tips achter in de handleiding doornemen.

PLAATSING VAN DE LUCHTONTVOCHTIGER

Wood's luchtontvochtigers zijn eenvoudig te verplaatsen, het enige dat u nodig hebt is een voeding van 220/240 V, maar u dient met het volgende rekening te houden:

- *De luchtontvochtiger mag niet vlak bij radiators of andere warmtebronnen of in de volle zon worden geplaatst, omdat hierdoor de prestaties verminderen.*
- *Het helpt natuurlijk wel als u een radiator of een kachelventilator gebruikt om de temperatuur boven de +5 °C te houden.*
- *De luchtontvochtiger moet op een afstand van tenminste 20-30 cm van een muur of ander obstakel worden geplaatst voor een maximale luchtstroom.*
- *Ideaal is om het apparaat midden in de kamer/ruimte te plaatsen.*



OPMERKING: Wanneer hij wordt geplaatst in een douche of badruimte, moet de luchtontvochtiger worden vastgezet op de door u gekozen plek. Het is verplicht om voor gebruik uw voorschriften betreffende elektriciteit in badkamers te controleren.

GEBRUIK VAN DE LUCHTONTVOCHTIGER

Als de luchtontvochtiger horizontaal werd getransporteerd, kan het zijn dat er olie uit de compressor is gelopen en in het gesloten leidingsysteem is gekomen. In dat geval moet u de luchtontvochtiger een paar uur laten staan voordat u hem in gebruik neemt. Het is zeer belangrijk dat

de olie terugloopt naar de compressor, anders kan de luchtontvochtiger ernstig beschadigd raken.

1. *Controleer of het waterreservoir correct geplaatst is.*
2. *Sluit de luchtontvochtiger aan op de voeding.*
3. *Stel de gewenste luchtvochtigheid in met de luchtvochtigheidsregeling. Zie de sectie over de luchtvochtigheidsregeling.*



OPMERKING: Wanneer de luchtontvochtiger wordt uitgeschakeld, duurt het 3 minuten voordat de luchtontvochtiger opnieuw wordt opgestart, de ingebouwde automatische functies zijn tijdens deze periode uitgeschakeld.

TANK VOL

Als de vlotter een bepaalde hoogte bereikt, reageert het apparaat hierop en gaat automatisch uit om te voorkomen dat de tank overloopt.

Wanneer u het waterreservoir hebt geleegd en gaat terugplaatsen in de luchtontvochtiger.

- *Duw het waterreservoir naar beneden totdat deze op zijn plek zit.*

LUCHTVOCHTIGHEIDSREGELING

Wood's luchtontvochtiger is uitgerust met een ingebouwde luchtvochtigheidsregeling, die wordt ingesteld op de gewenste luchtvochtigheid. De regeling registreert de actuele luchtvochtigheid en zorgt ervoor dat de luchtontvochtiger automatisch wordt in- en uitgeschakeld



OPMERKING: De relatieve luchtvochtigheid van de omgeving wordt het eenvoudigst gemeten met de hygrometer van Wood's en het meest geschikte bereik is tussen 50% en 60%.

AUTOMATISCH UITSCHAKELEN

Wanneer het waterreservoir vol is, gaat de luchtontvochtiger automatisch uit. Het indicatielampje aan de voorzijde van de luchtontvochtiger wordt rood om aan te geven dat het waterreservoir geleegd moet worden.

1. Haal de stekker van de luchtontvochtiger uit het stopcontact.
2. Leeg het waterreservoir.
3. Plaats het lege waterreservoir terug.
4. Sluit de luchtontvochtiger aan op de voeding.

HET LUCHTFILTER

Het luchtfilter aan de achterkant van de luchtontvochtiger zorgt ervoor dat de koelspiralen niet stoffig worden. Het is belangrijk dat het filter schoon wordt gehouden zodat de lucht vrij door de luchtontvochtiger heen kan stromen. De filter moet indien gewenst, op de volgende manier worden gereinigd.

AUTOMATISCH ONTDOOIEN

De Wood's luchtontvochtigers zijn voorzien van een regeleenheid die ervoor zorgt dat de koelspiralen automatisch worden ontdooid wanneer dat nodig is. De regeling zet de compressor uit waardoor het koelen van de spoelen stopt. De ventilator blijft lucht op kamertemperatuur door de luchtontvochtiger zuigen waardoor het ijs smelt en het water naar beneden in het reservoir loopt. Door dit ontdooisysteem kan de luchtontvochtiger tot lage temperaturen van +5 °C functioneren.

VENTILATOR

De ventilator zorgt ervoor dat de lucht door de luchtontvochtiger stroomt. Vochtige lucht wordt vanaf de achterzijde aangezogen en gaat langs de koelspiraal en de verdamper om droog en warm aan de bovenzijde van de luchtontvochtiger naar buiten te komen.

SCHOONMAKEN EN ONDERHOUD

Het filter van Wood's luchtontvochtigers moeten schoongemaakt worden om hun hoge ontvochtigingscapaciteit te behouden.

- De koelspiralen worden het beste schoongemaakt met een doek en warm water, doe dit voorzichtig.
- De ventilatormotor is voor de levensduur gesmeerd en heeft geen onderhoud nodig.



OPMERKING: Haal voor het schoonmaken altijd de stekker uit het stopcontact.

TIPS:

- Het kan soms handig zijn om een vorstbeschermer of een kachelventilator te gebruiken om de temperatuur boven de +5 °C te houden.
- Voor maximaal ontvochtigingsvermogen in een ruimte is het raadzaam de luchttoevoer van buiten en van aangrenzende kamers zo klein mogelijk te maken: sluit deuren en zet ventilatoren uit.
- Plaats het apparaat in het midden van de kamer
- Verhoog de temperatuur voor sneller ontvochten
(warme lucht kan meer water bevatten.)
- Gebruik een vorstbeschermer als de temperatuur onder +5 °C daalt
- In de zomer/herfst is de ontvochtiging hoger omdat de buitenlucht dan warm en vochtig is. (De absolute luchtvochtigheid is normaal gesproken hoger).

WANNEER DE LUCHTONTVOCHTIGER EEN ONDERHOUDSBEURT NODIG HEEFT

Als de luchtontvochtiger onderhoud nodig heeft, moet u eerst contact opnemen met uw leverancier. U heeft een aankoopbewijs nodig voor alle garantieclaims.

GARANTIES

2-jarige garantie op productiefouten. Let erop dat de garantie alleen geldig is bij overlegging van de aankoopbon.



LET OP: Krijg 3 jaar garantie! Registreer bij Warranty-Woods.com. Kijk voor meer informatie op woods.se

Aanbevolen gebruikslimieten

Temp. MDK11/MDK13 5 °C tot +35 °C
 Relatieve luchtvochtigheid: 30% tot 90%
 Aanbevolen
 luchtvochtigheid: plm. 50% RV

BELANGRIJK! Wood's luchtontvochtigers moeten aangesloten worden op een geaard stopcontact. De netaansluiting moet 220-240 V bij 50 Hz zijn

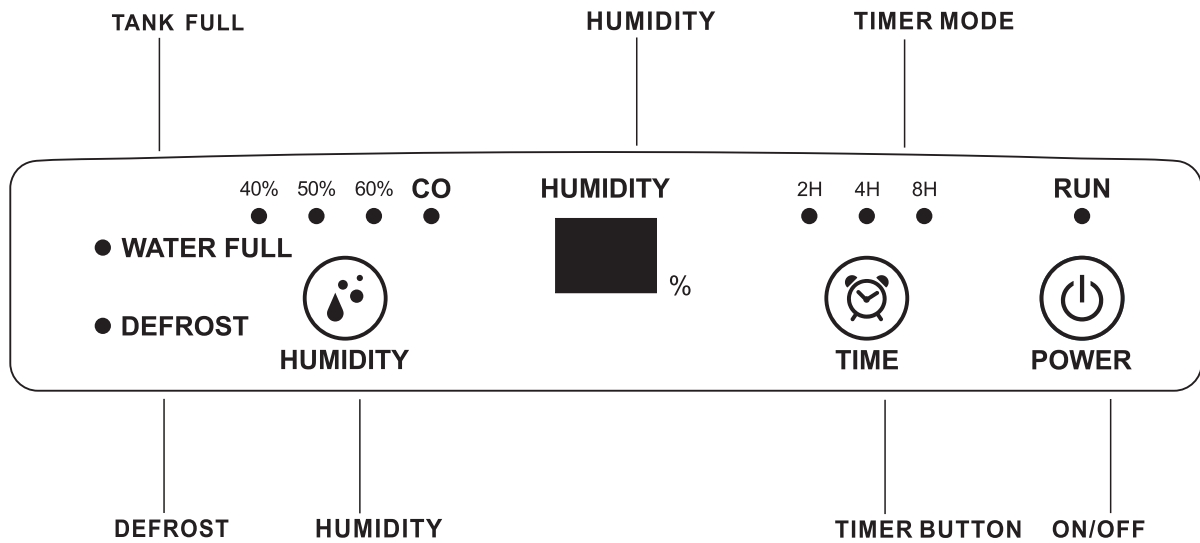

WOOD'S, DE WERELDLEIDENDE LUCHTONTVOCHTIGER

BEDIENING

1 Steek de stekker in het stopcontact en druk vervolgens op de "AAN/UIT"-knop om het apparaat in te schakelen. De machine start automatisch op en de eenheid staat in de stand van constant ontvochtigen.

2 Druk op "VOCHTIG" om de gewenste luchtvochtigheid in te stellen op 40%»50%»60%»CO.

CO staat voor continue ontvochtigen, ontvochtigingapparatuur zonder vochtigheidsinstelling, geen vochtigheidsregeling

Als de luchtvochtigheid vermindert tot de ingestelde luchtvochtigheid, zal de machine automatisch stoppen.

Opmerking: zodra de luchtvochtigheid de doelinstelling bereikt, zullen zowel de compressor als de ventilator een uur lang niet werken. Een uur later werkt de ventilator 3 minuten voor luchtcirculatie. Als de luchtvochtigheid hoger is dan de doelinstelling, begint de unit met ontvochtigen.

Als de luchtvochtigheid lager is dan de doelinstelling, stoppen de compressor en de ventilator nog een uur.

WATER VOL

Wanneer de watercontainer vol is, zal een alarmsignaal geproduceerd worden. De compressor zal automatisch stoppen en hierdoor zal ook het ontvochtigingsproces stoppen. Leeg de watercontainer en vervang deze in de correcte positie, de

luchtontvochtiger zal weer gaan ontvochtigen wanneer de compressor automatisch, na 5 minuten, start.

WATERAFVOER

Indien gewenst is het mogelijk om de afvoerpijp (optioneel) aan te sluiten op het apparaat voor permanente afvoer. Sluit gewoon de afvoerslang aan op de afvoerpijp en zorg ervoor dat het uiteinde van de slang lager is dan de afvoeropening, anders loopt het water niet weg en kunnen er overstromingen ontstaan.

OPMERKING: COMPRESSOR

start na 5 minuten. (Zie compressorbeveiligingsfunctie)

COMPRESSOR BESCHERMINGSFUNCTIE

De unit is uitgerust met een compressorbeveiligingsfunctie: de compressor heeft vijf minuten tussen de start en de uitschakeling. Ontdooien

Wanneer het apparaat bij lage omgevingstemperaturen gebruikt wordt kan het oppervlakte van de verdampers bevroren. Om het apparaat normaal te laten functioneren is deze voorzien van een automatische ontdooifunctie.

FUNCTIE ONTHOUDEN

Het apparaat onthoudt de vorige instelling als de stekker in het stopcontact zit. Het apparaat werkt in de standaardinstelling wanneer het apparaat

is uitgeschakeld en de stekker uit het stopcontact is getrokken.

AUTOMATISCHE HERSTART NA STROOMSTORING

Het apparaat wordt automatisch ingeschakeld en werkt in de laatste instelling nadat de stroom is teruggekeerd.

ONDERHOUD EN SCHOONMAKEN

Omdat de behuizing van kunststof is, mag het apparaat niet in direct zonlicht worden geplaatst.

Wees voorzichtig bij het verwijderen van de watertank.

Indien het apparaat langere tijd niet gebruikt wordt. Zet het apparaat uit en haal de stekker uit het stopcontact, leeg het waterreservoir, pak het na 2 dagen in en sla het op een droge en geventileerde plaats op.

Gebruik uitsluitend een zachte schone doek voor alle reinigingsdoeleinden. Gebruik geen benzine, verfverdunner of andere chemicaliën om het apparaat schoon te maken.

Reiniging netfilter: Om het filter in de richting van de pijl te verwijderen (zie afbeelding). Gebruik een stofzuiger of water om schoon te maken, zet het dan op geventileerde plaats totdat het filter droog is.



Materiał łatwopalny. Urządzenie zawiera R290/Propan, który jest palnym czynnikiem chłodniczym. Gazowy czynnik chłodniczy R290 jest zgodny z europejskimi dyrektywami środowiskowymi. Urządzenie zawiera gazowego czynnika chłodniczego R290. Nie dziurawić i nie palić. Konserwacja i naprawy wymagające pomocy innego wykwalifikowanego personelu muszą być przeprowadzane pod nadzorem specjalistów w zakresie stosowania łatwopalnych czynników chłodniczych.



Patrz instrukcja obsługi.



Przeczytaj instrukcję techniczną



Przeczytaj instrukcję gi.

INFORMACJE DOTYCZĄCE BEZPIECZEŃSTWA



Przed instalacją i użytkowaniem urządzenia należy dokładnie zapoznać się z załączoną instrukcją obsługi. Producent nie ponosi odpowiedzialności, jeśli nieprawidłowy montaż i użytkowanie spowodują obrażenia ciała i szkody. Instrukcję obsługi urządzenia należy zawsze zachować na przyszłość.

Bezpieczeństwo dzieci i osób szczególnie narażonych na niebezpieczeństwo

OSTRZEŻENIE



Ryzyko odniesienia obrażeń lub trwałego kalectwa. Niniejsze urządzenie może być użytkowane przez dzieci od 8 roku życia oraz osoby o ograniczonych zdolnościach fizycznych, sensorycznych lub umysłowych, lub osoby nieposiadające doświadczenia i wiedzy, jeżeli zostały poddane nadzorowi lub poinstruowane w zakresie bezpiecznego użytkowania urządzenia i rozumieją związane z tym zagrożenia. Nie pozwalać dzieciom bawić się urządzeniem.

Dzieci poniżej 3 roku życia powinny być trzymane z dala od urządzenia, chyba że są pod stałym nadzorem. Przechowywać wszystkie opakowania z dala od dzieci. Dzieci nie mogą czyścić ani konserwować urządzenia bez nadzoru.

Ogólne bezpieczeństwo

Urządzenie jest przeznaczone do użytku domowego i podobnych zastosowań, jak np: w piwnicach, pustkach podpodłogowych; kuchniach dla personelu w sklepach, biurach i innych miejscach pracy. Tabliczka znamionowa znajduje się za zbiornikiem na wodę osuszacza. Otwory wentylacyjne nie mogą być zasłonięte.

Do przyspieszenia procesu rozmrażania nie należy używać urządzeń mechanicznych ani innych środków innych niż zalecane przez producenta. Urządzenie nie może być przechowywane w pomieszczeniu, w którym stale działają źródła zapłonu (na przykład otwarty

ogień, działające urządzenie gazowe lub działająca grzałka elektryczna). Nie dziurawi i nie pali. Należy pamiętać, że czynniki chłodnicze mogą być bezzapachowe. Nie czyścić urządzenia rozpyloną wodą ani parą. Czyścić urządzenie wilgotną, miękką ściereczką. Stosować wyłącznie detergenty obojętne. Nie używać produktów ściernych, ściernych podkładek czyszczących, rozpuszczalników lub przedmiotów metalowych. W przypadku uszkodzenia przewodu zasilającego należy go wymienić u producenta, w autoryzowanym punkcie serwisowym lub u osób o podobnych kwalifikacjach, aby uniknąć zagrożenia.

INSTRUKCJE BEZPIECZEŃSTWA

Instalacja

OSTRZEŻENIE



Tylko wykwalifikowana osoba może zainstalować urządzenie. Usunąć wszystkie opakowania. Nie instalować ani nie używać uszkodzonego urządzenia. Urządzenie powinno być zainstalowane, obsługiwane i przechowywane w pomieszczeniu o powierzchni podłogi większej niż 4 m². Należy przestrzegać instrukcji montażu dołączonej do urządzenia. Zawsze należy zachować ostrożność podczas przenoszenia urządzenia, ponieważ jest ciężkie. Należy zawsze nosić rękawice ochronne.

Upewnić się, że powietrze może krążyć wokół urządzenia. Przed podłączeniem urządzenia do sieci należy odczekać co najmniej 4 godziny. Ma to na celu umożliwienie powrotu oleju do

sprężarki.

Nie instalować urządzenia w pobliżu grzejników lub innych źródeł ciepła.

Nie instalować urządzenia w miejscach narażonych na bezpośrednie działanie promieni słonecznych. Urządzenie to jest przeznaczone tylko do użytku w pomieszczeniach. Upewnij się, że urządzenie jest ustawione na stabilnym, płaskim podłożu. Jeśli powierzchnia nie jest stabilna, istnieje ryzyko, że urządzenie może być niestabilne, co może spowodować nadmierne wibracje i wyciek wody

Podłączenie elektryczne

OSTRZEŻENIE

Niebezpieczeństwo pożaru i porażenia prądem elektrycznym. Urządzenie musi być podłączone do uziemionego gniazdka. Upewnij się, że informacje elektryczne na tabliczce znamionowej są zgodne z informacjami dotyczącymi zasilania. W przeciwnym przypadku skontaktować się z elektrykiem.

Należy zawsze używać prawidłowo zainstalowanego gniazda odpornego na wstrząsy. Nie należy używać adapterów i przedłużaczy wielogniazdowych. Uważać, aby nie uszkodzić elementów elektrycznych (np. wtyczki sieciowej, kabla sieciowego).

W celu wymiany części elektrycznych należy skontaktować się z autoryzowanym punktem serwisowym lub elektrykiem. Kabel sieciowy musi znajdować

się poniżej poziomu wtyczki sieciowej.

Wtyczkę sieciową należy podłączać do gniazda sieciowego dopiero po zakończeniu instalacji. Po zakończeniu instalacji należy upewnić się, że wtyczka sieciowa jest podłączona do gniazdka. Nie ciągnąć za kabel sieciowy w celu odłączenia urządzenia. Zawsze ciągnąć za wtyczkę sieciową.

Zastosowanie

OSTRZEŻENIE

Niebezpieczeństwo obrażeń, oparzeń, porażenia prądem elektrycznym lub pożaru. Nie należy zmieniać specyfikacji urządzenia.

Uważać, aby nie uszkodzić obiegu czynnika chłodniczego. Zawiera on propan (R290), gaz ziemny o wysokim poziomie ekologiczności. Gaz ten jest łatwopalny.

Jeśli obieg czynnika chłodniczego ulegnie uszkodzeniu, należy upewnić się, że w pomieszczeniu nie ma płomieni ani źródeł zapłonu. Przewietrzyć pomieszczenie.

W pobliżu urządzenia lub na nim nie wolno umieszczać produktów lub przedmiotów łatwopalnych, które są zwilżone produktami łatwopalnymi.

Utylizacja

OSTRZEŻENIE

Ryzyko zranienia.
Odłączyć urządzenie od zasilania

sieciowego.

Odłączyć kabel sieciowy i wyrzucić go.

Obieg czynnika chłodniczego urządzenia jest przyjazny dla warstwy ozonowej. Aby uzyskać informacje na temat prawidłowego wyrzucania urządzenia, skontaktować się z władzami miasta.

Nie wolno uszkodzić jednostki chłodzącej urządzenia znajdującej się w pobliżu wymiennika ciepła.

Zawsze należy utrzymywać urządzenie w czystości.

Nie zakrywaj urządzenia.

DANE TECHNICZNE

	MDK11	MDK13
Maks. obszar działania	50 m ²	60m ²
Przepływ powietrza	77 m ³ /h	90m ³ /h
Osuszanie w temp. 30° C i 80% wilgotności względnej.	10l/ 24 h	12 L/ 24 H
Moc w temp. 20° C i 70% wilgotności względnej.	210 W	200 W
Pojemność zbiornika	1,8 l l	1,8 liters
Czynnik chłodniczy	R290 (55g)	R290 (60g)
Napięcie	230 V	230V
Częstotliwość	50Hz	50Hz
Prąd	0,95 A	0,9A
Kod IP	IP22	IP22
Poziom hałasu w decybelach	290x190x478	290x190x478

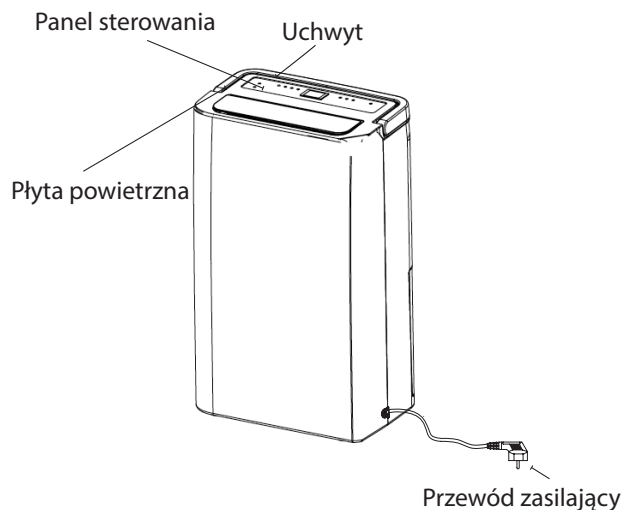

*Mogą wystąpić zmiany i udoskonalenia techniczne. Wszystkie wartości są podane w przybliżeniu i mogą się różnić w zależności od warunków zewnętrznych, takich jak temperatura, wentylacja i wilgotność.

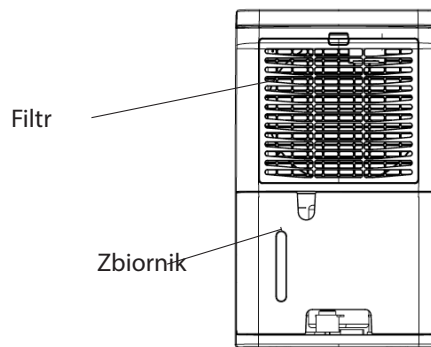

PROBLEM	PRZYCZYNA	ROZWIĄZANIE
Osuszacz nie działa	Zasilanie nie jest podłączone	<ul style="list-style-type: none"> - Sprawdzić czy osuszacz podłączony jest do źródła prądu i sprawdzić bezpieczniki. - Sprawdzić, czy zbiornik wody jest pusty i prawidłowo umieszczony w osuszaczu.
Osuszacz nie usuwa wilgoci	<ul style="list-style-type: none"> - Pojemnik na wodę jest pełny. - Pojemnik na wodę nie został prawidłowo wymieniony. - Filtr powietrza jest zatkany. Temperatura lub względna wilgotność w pomieszczeniu, w którym urządzenie pracuje są zbyt niskie. 	<ul style="list-style-type: none"> - Wylać wodę z pojemnika. - Umieścić pojemnik na wodę we właściwej pozycji. - Wyczyścić filtr powietrza - Sprawdzić czy strumień powietrza może swobodnie przepływać przez osuszacz. Sprawdzić czy przednia kratka i filtr powietrza są czyste a osuszacz znajduje się 20-30 cm od ściany. - Sprawdzić, czy węzownice chłodzące nie są pokryte grubą warstwą lodu.
Osuszacz działa, ale niewystarczająco zmniejsza względną wilgotność.	<ul style="list-style-type: none"> - Pomieszczenie jest zbyt duże. - Istnieje zbyt wiele źródeł wilgoci. - Zbyt duża wentylacja. 	<ul style="list-style-type: none"> - Zalecamy używanie osuszacza o większej wydajności. - Zalecamy używanie osuszacza o większej wydajności. - Zmniejszyć wentylację (np. zamknąć okna i drzwi.)

Jeśli powyższe rozwiązania nie przyniosą stosownych rezultatów, należy skontaktować się z lokalnym sprzedawcą w celu przeprowadzenia kontroli i ewentualnej naprawy osuszacza.

FIRMA WOOD'S JEST WIODĄCYM NA ŚWIECIE PRODUCENTEM OSUSZACZY.

Osuszacze firmy Wood's od lat wiodą prym na rynkach światowych. Osuszacze firmy Wood's przystosowane są do pracy nawet w najbardziej wymagających klimatach. Ich wydajność pozostaje na dobrym poziomie nawet przy niskich temperaturach i poziomach wilgotności. Osuszacze zapewniają bardzo dobre rezultaty w miejscach takich jak piwnice, garaże czy domki letniskowe, w których często panuje duża wilgotność powietrza. Również wspaniale radzą sobie z suszeniem prania, osuszaniem strychów, pralni i sal bilardowych. Efektywność i niskie zużycie energii. Nie niszczy ubrań.

Ilość wilgoci usuwanej przez osuszacz zależy od temperatury, poziomu wilgotności i miejsca ustawienia osuszacza. Zewnętrzne warunki pogodowe również mogą wpłynąć na wydajność osuszacza. W zimnych warunkach poziom wilgotności absolutnej obniża się i z tego powodu zmniejsza się ilość usuwanej przez osuszacz wilgoci z powietrza. (Wilgotność względna może być nadal na wysokim poziomie.) Osuszacza najlepiej używać w temperaturach od +5°C do +35°C.

Osuszacze firmy Wood's są bezpieczne w obsłudze i zaprojektowane z myślą o ciągłym użytkowaniu przez wiele lat.

NADMIERNA WILGOĆ POWIETRZA - ZAGROŻENIE

Do kondensacji dochodzi, kiedy para wodna wchodzi w kontakt z zimną powierzchnią, np. okna lub ściany. Prowadzi to do jej ochłodzenia, kondensacji i powstania kropeł wody. Następnie w miejscach o wysokiej wilgotności powietrza może dochodzić do powstania pleśni i zagrzybienia, które z kolei prowadzi do uszkodzenia lokalu mieszkaniowego i jego mebli. Środowisko to może nawet wywoływać choroby u mieszkańców. Roztocza i pająki również dobrze się rozwijają w wilgotnym środowisku. Osuszacz o wysokiej wydajności zapewnia dobrą, zdrową wilgotność powietrza. W celu

zapewnienia najwyższej wydajności drzwi i okna osuszanych pomieszczeń powinny być zamknięte. Osuszacz usuwa nieprzyjemne zapachy, przyjaźnie osusza drewno i usuwa wilgoć z odzieży i sprzętu sportowego.

Osuszacza można używać w piwnicach, umywalniach, garażach, przestrzeniach podpodłogowych, karawanach, domkach letniskowych i na łodziach. Jeśli osuszacz umieszczony zostanie w zimniejszym środowisku, należy zapoznać się ze Wskazówkami znajdującymi się na zakończeniu instrukcji obsługi.

UMIEJSCOWIENIE OSUSZACZA

Osuszacze firmy Wood's można łatwo przenieść i jedyne czego wymagają to łatwy dostęp do źródła prądu o napięciu 220/240 V. Ponadto należy pamiętać, że:

- *Osuszacza nie należy umieszczać zbyt blisko kaloryferów, innego rodzaju źródeł ciepła lub w miejscach wystawionych na bezpośrednie działanie promieni słonecznych, ponieważ obniża to jego wydajność.*
- *Pracę osuszacza ułatwia utrzymywanie w pomieszczeniu temperatury wyższej niż +5°C przy użyciu kaloryfera lub dmuchawy do ogrzewania.*
- *Osuszacz powinien zostać umieszczony przynajmniej 20-30 cm od ściany lub innych przedmiotów, w celu zapewnienia maksymalnego przepływu powietrza.*
- *Najlepiej kiedy osuszacz zostaje umieszczony na środku pokoju/ pomieszczenia.*



UWAGA: Przy używaniu osuszacza w łazience należy ustawić go w jednym stałym miejscu i nie przenosić go. Przed użyciem osuszacza w łazience należy sprawdzić i zastosować się do lokalnych przepisów dotyczących używania sprzętu elektrycznego w łazienkach.

KORZYSTANIE Z OSUSZACZA

Jeśli osuszacz transportowano w pozycji poziomej, istnieje ryzyko, że olej wyciekł z kompresora do zamkniętego układu rur. W takim przypadku należy pozostawić osuszacz w pozycji pionowej przez kilka

godzin przed jego użyciem. Bardzo ważne jest, aby olej spłynął z powrotem do kompresora, ponieważ osuszacz może ulec poważnemu uszkodzeniu.

1. *Sprawdzić, czy zbiornik wody jest prawidłowo umieszczony.*
2. *Należy podłączyć osuszacz do uziemionego źródła prądu..*
3. *Ustawić żądany poziom wilgotności za pomocą regulatora wilgotności. Patrz rozdział dotyczący kontroli wilgotności powietrza.*



UWAGA: Po wyłączeniu osuszacza muszą upłynąć 3 minuty zanim zostanie on ponownie uruchomiony, a wbudowane funkcje automatyczne zostaną w tym czasie wyłączone.

ZBIORNIK PEŁNY

Kiedy pływak osiągnie pewną wysokość, osuszacz wyłącza się, aby zapobiec wylaniu się wody ze zbiornika.

Po opróżnieniu zbiornika wody i kiedy należy wymienić go w osuszaczu.

- Wsuń zbiornik wody aż nie znajdzie się na swoim miejscu.

KONTROLA WILGOTNOŚCI

Osuszacz Wood's wyposażony jest w wbudowaną regulację wilgotności, która jest ustawiana na żądany poziom wilgotności. Sterowanie rejestruje aktualny poziom wilgotności i zapewnia automatyczne włączanie i wyłączenie osuszacza.



UWAGA: Wilgotność względna otoczenia jest najprościej mierzona za pomocą higrometru Wood's, a najbardziej odpowiedni zakres wynosi od 50% do 60%.

AUTOMATYCZNE WYŁĄCZANIE

Po zapełnieniu zbiornika wody osuszacz wyłącza się automatycznie. Lampka kontrolna z przodu osuszacza zmieni kolor na czerwony, sygnalizując, że zbiornik wodny powinien być opróżniony.

1. Należy odłączyć osuszacz od źródła prądu.
2. Opróżnić zbiornik z wody.
3. Włożyć pusty zbiornik wody z powrotem.
4. Należy podłączyć osuszacz do źródła prądu.

FILTR POWIETRZA

Filtr powietrza znajdujący się z tyłu osuszacza chroni węzownice chłodzące przed zanieczyszczeniami. Strumień powietrza musi swobodnie przepływać przez osuszacz, dlatego bardzo ważne jest utrzymywanie filtra w czystości. Filtr należy wyczyścić, kiedy zajdzie taka potrzeba.

AUTOMATYCZNE ROZMRAŻANIE

Osuszacze Wood's są wyposażone w sterownik, który zapewnia automatyczne odszranianie węzownic w razie potrzeby. Sterowanie wyłącza sprężarkę, co powoduje zatrzymanie chłodzenia węzownic. Wentylator nadal zasysa powietrze o temperaturze pokojowej przez osuszacz i w ten sposób topi lód, a woda spływa do zbiornika. Ten system odszraniania oznacza, że osuszacz pracuje w tak niskich temperaturach, jak +5°C.

WENTYLATOR

Wentylator zapewnia przepływ powietrza przez osuszacz. Wilgotne powietrze jest zasysane od tyłu i przechodzi przez węzownicę chłodzącą i parownik, aby wydostać się suche i ciepłe na górze osuszacza.

CZYSZCZENIE I KONSERWACJA

Aby utrzymać wysoki poziom wydajności, osuszacz firmy Wood's wymaga regularnego czyszczenia i wymiany filtra.

- Węzownice chłodzące najlepiej czyścić szmatką i ciepłą wodą – zachować ostrożność.
- Silnik wentylatora jest trwale nasmarowany i nie wymaga konserwacji.

GWARANCJE

Osuszacze objęte są dwuletnim okresem gwarancji. Gwarancja jest ważna tylko w przypadku otrzymania potwierdzenia odbioru.



UWAGA! Uzyskaj 3-letnią gwarancję! Zarejestruj się na warranty-woods.com. Więcej informacji znajduje się na stronie woods.se.

Zalecane warunki pracy osuszacza :

Temp. MDK11/MDK13 od +5°C do +35°C
 Wilgotność względna: od 30% do 90%
 Zalecane poziom wilgotności: ok. 50% RH (wilgotność względna)

WAŻNE! - Osuszacze firmy Wood's należy podłączać do uziemionego źródła prądu. Źródłem zasilania powinno być 220-240 V 50 Hz



UWAGA: Przed przystąpieniem do czyszczenia zawsze najpierw należy odłączyć urządzenie od źródła prądu.

WSKAZÓWKI:

Czasami warto użyć osłony przeciwmrozowej lub wentylatora nagrzewnicy, aby upewnić się, że temperatura nie spadnie poniżej +5°C.

W celu uzyskania maksymalnej wydajności osuszania w pomieszczeniu zaleca się minimalizację nawiewu powietrza z zewnątrz i z sąsiednich pomieszczeń – należy zamykać drzwi i nawiewniki.

- Umieścić na środku pomieszczenia
- Zwiększyć temperaturę w celu szybszego osuszania
(ciepłe powietrze przenosi więcej wody.)
- Użyć osłony przeciwmrozowej, jeśli temperatura spadnie poniżej +5°C
- Wyższe osuszanie jesienią/latem, ponieważ powietrze zewnętrzne jest ciepłe i wilgotne.
(Absolutna wilgotność jest zwykle wyższa.)

KIEDY OSUSZACZ WYMAGA SERWISOWANIA

Jeśli osuszacz wymaga serwisowania, należy skontaktować się z detalistą. Przy składaniu roszczenia gwarancyjnego wymagany jest dowód zakupu.

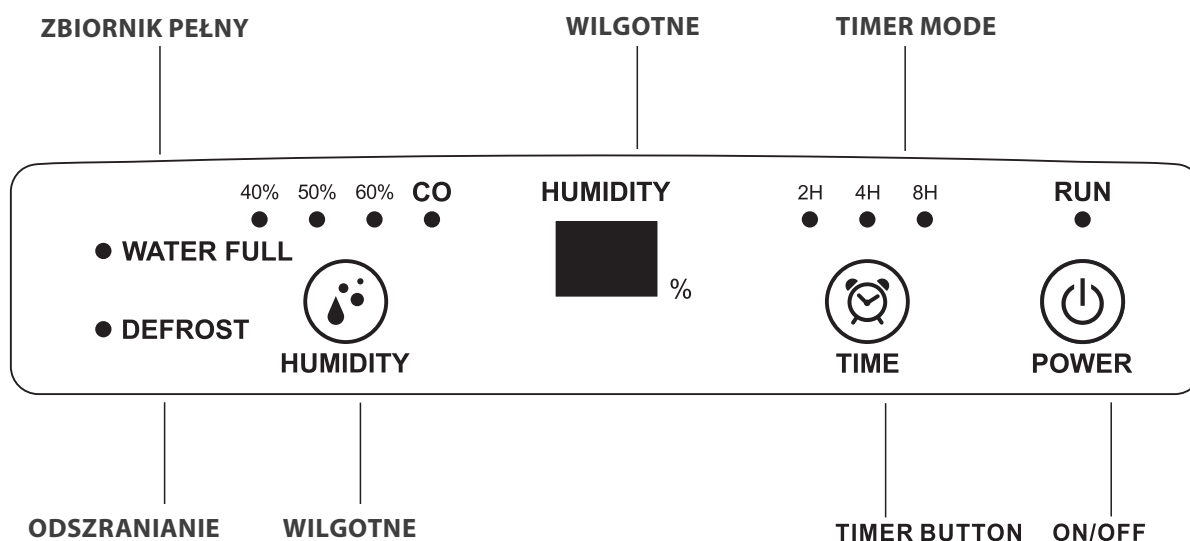

FIRMA WOOD'S JEST WIODĄCYM NA ŚWIECIE PRODUCENTEM OSUSZACZY.

DZIAŁANIE

1 Podłącz do gniazda zasilania, a następnie naciśnij przycisk "ON/OFF", aby włączyć urządzenie. Urządzenie uruchamia się automatycznie i jest w stanie stałego osuszania.

2 Naciśnij "WILGOTNE", aby ustawić pożądaną wilgotność na 40%»50%»60%»CO .

CO oznacza ciągłe osuszanie, urządzenie do osuszania bez ustawiania wilgotności, brak kontroli wilgotności

Jeśli wilgotność zmniejszy się do ustawionej wilgotności, urządzenie automatycznie się zatrzyma.

Uwaga: Gdy wilgotność osiągnie docelowe ustawienie, sprężarka i wentylator przestaną działać na godzinę. Godzinę później wentylator będzie pracował przez 3 minuty w celu zapewnienia cyrkulacji powietrza.

Jeśli wilgotność otoczenia jest wyższa niż ustawienie docelowe, urządzenie rozpocznie osuszanie.

Jeśli wilgotność otoczenia jest niższa niż ustawienie docelowe, sprężarka i wentylator zatrzymają się o jedną godzinę.

3 Naciśnij przycisk "LICZNIK", aby ustawić godziny pracy urządzeń 2h»4h»8h»Brak licznika.

4 Naciśnij przycisk "ON/OFF", aby włączyć urządzenie. "

ZBIORNIK NA WODĘ PEŁNY

Gdy zbiornik na wodę jest pełny, włączy

się alarm. -sprężarka zatrzyma się automatycznie, spowoduje to również zatrzymanie procesu osuszania. Opróżnij pojemnik na wodę i umieść go ponownie we właściwej pozycji, osuszacz będzie kontynuował osuszanie, gdy sprężarka automatycznie uruchomi się po pięciu minutach.

ODPROWADZANIE WODY

W razie potrzeby możliwe jest podłączenie opcjonalnej rury drenażowej do urządzenia w celu stałego odwodnienia. Podłącz wąż spustowy tylko do rury spustowej i upewnij się, że koniec węża jest niższy niż otwór spustowy, w przeciwnym razie woda nie wypłynie, co może spowodować zalanie.

Uwaga: Sprężarka uruchamia się po 5 minutach (patrz funkcja ochrony sprężarki)

FUNKCJA OCHRONY SPRĘŻARKI

Urządzenie jest wyposażone w funkcję ochrony sprężarki - tzn. Sprężarka ma pięć minut między uruchomieniem a wyłączeniem.

ROZMRAŻANIE

Gdy maszyna jest w środowisku niskiej temperatury podczas pracy, powierzchnia parownika może się pokryć szronem. W celu zapewnienia normalnej pracy, maszyna jest wyposażona w automatyczną funkcję rozmrażania.

ZAPAMIĘTAJ FUNKCJĘ

Urządzenie zapamięta poprzednie ustawienie po podłączeniu wtyczki zasilania.

Urządzenie będzie działać w ustawieniu domyślnym po wyłączeniu urządzenia i odłączeniu wtyczki zasilania.

AUTOMATYCZNE PONOWNE URUCHOMIENIE PO AWARII ZASILANIA

Urządzenie włączy się automatycznie i działa w ostatnim ustawieniu po przywróceniu zasilania.

KONSERWACJA I CZYSZCZENIE

Ponieważ obudowa jest wykonana z tworzywa sztucznego, nie należy umieszczać jej bezpośrednio w promieniach słonecznych. Ostrożnie wyjmij zbiornik wody.

Jeśli urządzenie nie jest używane przez dłuższy czas. Wyłącz i odłącz urządzenie, opróżnij zbiornik wody i zapakuj go po 2 dniach, następnie przechowuj w suchym i wentylowanym miejscu.

Do czyszczenia używaj wyłącznie miękkiej, czystej ściereczki. Do czyszczenia urządzenia nie należy używać benzyny, rozcieńczalników do farb lub innych chemikaliów.

Czyszczenie filtra siatkowego: Usunąć filtr w kierunku strzałki (jak pokazano na rysunkach). Do czyszczenia użyj odkurzacza lub wody, a następnie umieścić go w wentylowanym miejscu, aż wyschnie.



Material inflamabil. Acest dispozitiv conține R290/Propan un agent frigorific inflamabil. Gazul frigorific R290 respectă Directivele Europene cu privire la mediu. Acest dispozitiv conține de gaz refrigerant R290. Nu străpungeți și nu ardeți. Lucrările de întreținere și reparații care necesită asistență din partea personalului calificat trebuie efectuate sub supravegherea specialiștilor în utilizarea agenților frigorifici inflamabili.



Consultați manualul de utilizare.



Citiți manualul tehnic



Citiți manualul de utilizare.

INFORMAȚII PRIVIND SIGURANȚA



Înainte de instalarea și utilizarea dispozitivului, citiți cu atenție instrucțiunile furnizate.

Producătorul nu va fi responsabil dacă instalarea și utilizarea incorectă va cauza vătămări și daune. Mențineți întotdeauna instrucțiunile împreună cu dispozitivul pentru referință ulterioară.

Siguranța copiilor și a persoanelor vulnerabile

AVERTISMENT



Risc de vătămare sau handicap permanent.

Acest dispozitiv nu poate fi utilizat de copiii cu vârsta de 8 ani sau mai mult și persoanele cu capacități fizice, senzoriale sau mentale reduse sau cu lipsa de experiență și cunoștințe, decât dacă sunt supravegheate sau instruite cu privire la utilizarea dispozitivului într-un mod sigur și înțeleg pericolele implicate.

Nu lăsați copiii să se joace cu dispozitivul.

Copiii cu vârsta mai mică de 3 ani ar trebui să fie ținuți la distanță, cu excepția cazului în care sunt supravegheați în continuu.

Păstrați toate ambalajele departe de copii.

Curățarea și întreținerea de către utilizator nu trebuie efectuate de copii fără supraveghere.

Siguranță generală

Acest dispozitiv este destinat utilizării în scopuri casnice și cele similare, cum ar fi: – subsoluri, spații între planșeu și sol; zone cu bucătării sau spații amenajate pentru luat masa, birouri și alte medii de lucru. În spatele cuvei de apă a dezumidicatorului este amplasată plăcuța indicatoare. Păstrați zonele de refulare/ evacuare aer libere.

Nu utilizați dispozitive mecanice sau alte mijloace pentru accelerarea procesului de dezghețare, altele decât cele recomandate de producător. Echipamentul nu trebuie depozitat într-o încăpere cu surse de aprindere care funcționează în mod continuu (de exemplu:

flăcări deschise, un dispozitiv cu gaz sau un încălzitor electric care funcționează). Nu străpungeți și nu ardeți.

Atenție: agenții frigorifici nu conțin mirosuri. Nu folosiți pulverizare cu apă și aburi pentru a curăța dispozitivul. Curățați dispozitivul cu o cârpă moale umedă.

Utilizați numai detergenți neutri.

Nu folosiți produse abrazive, substanțe abrazive de curățare, solvenți sau obiecte metalice.

Dacă este deteriorat cablul de alimentare, acesta trebuie înlocuit de către producător, centrul autorizat de service sau persoane calificate în mod similar, pentru a evita pericolul.

INSTRUCȚIUNI DE SIGURANȚĂ

Instalare

AVERTISMENT



Doar o persoană calificată trebuie să instaleze acest dispozitiv.

Scoateți tot ambalajul.

Nu instalați sau nu folosiți un dispozitiv deteriorat. Dispozitivul trebuie să fie instalat, operat și depozitat într-o încăpere cu o suprafață utilă mai mare de 4m². Respectați instrucțiunile de instalare furnizate împreună cu dispozitivul.

Aveți întotdeauna grijă atunci când mutați dispozitivul, deoarece acesta este greu. Purtați întotdeauna mănuși de protecție.

Asigurați-vă că în jurul dispozitivului poate circula aerul. Așteptați cel puțin 4 ore înainte de a conecta dispozitivul la sursa de alimentare. Acest lucru permite uleiului să curgă înapoi în compresor.

Nu instalați dispozitivul în apropierea radiatoarelor sau a altor surse de căldură.

Nu instalați dispozitivul acolo unde este lumină directă a soarelui.

Dispozitivul este destinat numai pentru uz interior. Asigurați-vă că unitatea este montată pe o suprafață plană și stabilă. Dacă suprafața nu este stabilă există riscul ca unitatea să fie instabilă și să provoace vibrații excesive și să elibereze apă

Conexiune electrică

AVERTISMENT

Risc de incendiu și șoc electric. Dispozitivul trebuie să fie conectat la o priză cu împământare. Asigurați-vă că informațiile electrice de pe plăcuța indicatoare corespund caracteristicilor sursei de alimentare. În caz contrar, contactați un electrician.

Utilizați întotdeauna o priză rezistentă împotriva șocurilor instalată corect.

Nu utilizați adaptoare pentru multiple ștechere și cabluri prelungitoare.

Asigurați-vă că nu deteriorați componentele electrice (de ex. ștecher de alimentare, cablul de alimentare).

Contactați centrul autorizat de deservire sau un electrician pentru a schimba componentele electrice. Cablul de alimentare trebuie să fie sub nivelul ștecherului de alimentare. Conectați ștecherul de alimentare la priza electrică numai la sfârșitul instalării.

Asigurați-vă că există acces la ștecherul de rețea după instalare. Nu trageți cablul de alimentare pentru a deconecta dispozitivul. Trageți întotdeauna de ștecherul de alimentare.

Utilizare

AVERTISMENT

Risc de vătămare, arsuri, șocuri electrice sau incendiu.

Nu modificați caracteristicile tehnice ale acestui dispozitiv. Aveți grijă să nu provocați deteriorarea circuitului de agent frigorific.

Acesta conține propan (R290), un gaz natural cu un nivel ridicat de compatibilitate cu mediul. Acest gaz este inflamabil.

Dacă s-a deteriorat circuitul de agent frigorific, asigurați-vă că în încăperea nu sunt flăcări și surse de aprindere. Ventilați încăperea. Nu plasați produse inflamabile sau obiecte umezite cu produse inflamabile lângă dispozitiv sau pe acesta.

Eliminare

AVERTISMENT

Risc de vătămare.

Deconectați service de la rețeaua de alimentare.

Tăiați cablul de alimentare și aruncați-l.

Circuitul de agent frigorific al acestui dispozitiv este prietenos cu stratul de ozon. Contactați autoritatea locală pentru a obține informații despre modul în care să aruncați corect dispozitivul.

Nu provocați deteriorarea părții unității de răcire aflate în apropierea schimbătorului de căldură. Verificați întotdeauna dacă dispozitivul este curat. Nu acoperiți unitatea.

DATE TEHNICE

	MDK11	MDK13
Zonă max. de lucru	50 m ²	60m ²
Debitul de aer	77m ³ /h	90m ³ /h
Dezumidificare la 30°C și u.r. de 80%	10 L/ 24h	12 L/ 24 H
Putere la 30°C și u.r. de 80%	210 W	200 W
Volumul rezervorului	1,8 litri	1,8 liters
Agent frigorific	R290 (55g)	R290 (60g)
Tensiune	230 V	230V
Frecvență	50Hz	50Hz
Curent	0,95 A	0,9A
Cod de protecție internațională (IP)	IP22	IP22
Dimensiuni în mm, L x l x İ	290x190x478	290x190x478

*Pot apărea modificări și îmbunătățiri tehnice. Toate valorile sunt aproximative și pot varia în funcție de circumstanțe exterioare, cum ar fi temperatura, ventilația și umiditatea.

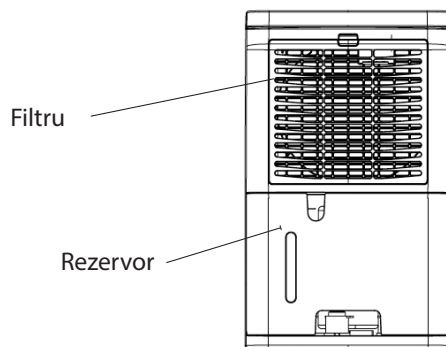
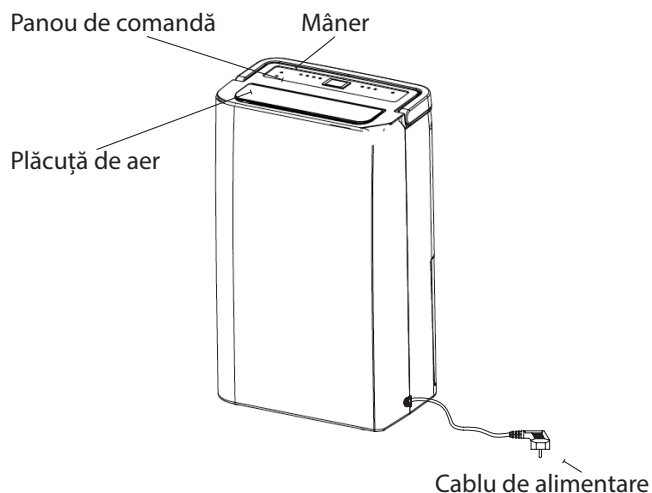

PROBLEMĂ	CAUZĂ	SOLUȚIE
Dezumidicatorul nu funcționează	Alimentarea nu este conectată	<ul style="list-style-type: none"> - Verificați dacă dezumidicatorul este conectat la electricitate și dacă siguranța nu a ars - Verificați dacă rezervorul de apă este gol și plasat corect în dezumidicator.
Nu dezumidifică	<ul style="list-style-type: none"> -Rezervorul de apă este plin. -Rezervorul de apă nu a fost poziționat corect. -Filtrul de aer este înfundat. Temperatura sau umiditatea relativă din încăperea în care dispozitivul funcționează este prea mică. 	<ul style="list-style-type: none"> - Scoateți apa din recipient. - Așezați recipientul de apă în poziția corectă. - Curățați filtrul de aer. - Verificați dacă aerul poate circula liber prin dezumidicator. Grila din față și filtrul de aer trebuie să fie curate, iar dezumidicatorul trebuie să se afle la 20-30 cm de perete - Verificați dacă pe spiralele de răcire nu s-a format o acoperire groasă de gheață.
Dezumidicatorul funcționează, dar reduce umiditatea relativă insuficient.	<ul style="list-style-type: none"> -Camera este prea mare. -Există prea multe surse de umiditate. -Există prea multă ventilație. 	<ul style="list-style-type: none"> - Vă recomandăm să utilizați un dezumidicator cu o capacitate mai mare. - Vă recomandăm să utilizați un dezumidicator cu o capacitate mai mare. - Ventilație redusă (ex. închideți ușile și ferestrele.)

Dacă nici unul dintre procedeele de mai sus nu funcționează, trebuie să contactați cel mai apropiat distribuitor pentru verificarea și reparația capitală posibilă a dezumidicatorului

WOOD'S, CELE MAI UTILIZATE DEZUMIDIFICATOARE DIN LUME

Produsele de dezumidificare Wood's sunt cunoscute ca lideri pe piață de mai mulți ani. Dezumidificatoarele lor sunt potrivite pentru utilizarea în cele mai exigente climate, unde capacitatea de dezumidificare este bună chiar și la niveluri mai scăzute de temperatură și umiditate. Acestea sunt folosite cu rezultate bune în spații care devin umede, cum ar fi pivnițe, garaje sau case de vacanță. Acestea sunt, de asemenea, excelente pentru uscarea rufelor spălate, mansardelor, încăperilor pentru sport și a spălătoriilor. Sunt eficiente și au un consum redus de energie. Nu uzează hainele.

Cantitatea de umiditate pe care o îndepărtează dezumidicatorul depinde de temperatură, umiditate și amplasare. Condițiile meteorologice externe pot, de asemenea, să afecteze performanța dezumidicatorului. Pe vreme rece, umiditatea absolută scade și astfel se reduce extragerea umidității din aer a dezumidicatorului. (Umiditatea relativă ar mai putea fi la un nivel ridicat.) Dezumidicatorul este potrivit pentru utilizare în intervalul de temperaturi de la +5°C la +35°C.

Dezumidificatoarele Wood's sunt sigure în funcționare și sunt destinate utilizării continue în decursul mai multor ani.

UMIDITATEA EXCESIVĂ A AERULUI REPREZINTĂ UN PERICOL

Condensarea are loc atunci când vaporii de apă din aer intră în contact cu o suprafață rece, cum ar fi o fereastră sau un perete rece. Când se răcesc vaporii de apă, se produce condens și se formează picături de apă. În condiții de umiditate ridicată a aerului, aerul poate deveni murdar și se poate forma mușgaiul, cauzând deteriorarea locuințelor și a mobilierului din acestea. Acest mediu poate duce chiar la îmbolnăvirea locuitorilor. Într-un mediu umed, de asemenea, se dezvoltă acarienii și păianjenii. Un dezumidicator cu performanțe ridicate creează un nivel de umiditate bun, sănătos. Pentru o mai mare eficiență, ușile și ferestrele încăperilor care sunt dezumidificate ar trebui să fie închise. Îndepărtează mirosurile, usucă lemnul și elimină umezeala din echipamentele sportive de exterior.

Un dezumidicator poate fi utilizat în pivnițe, spălătorii, garaje, spații între planșeu și sol, rulote, case de vacanță și interiorul ambarcațiunilor. Dacă dezumidicatorul este ținut în medii mai reci, ar trebui să studiați sugestiile de la sfârșitul manualului.

PLASAREA DEZUMIDIFICATORULUI

Dezumidificatoarele Wood's sunt ușor de deplasat, tot ce trebuie să aveți este o sursă de alimentare pentru 220/240V, dar aveți în vedere următoarele:

- *Dezumidicatorul nu trebuie plasat în apropierea radiatoarelor sau a altor surse de căldură sau expus la lumina directă a soarelui, deoarece se va reduce performanța acestuia.*
- *Este benefic să folosiți un radiator sau un ventilator cu de încălzire pentru a menține temperatura mai mare de +5°C.*
- *Pentru un debit maxim de aer, dezumidicatorul trebuie să se afle la cel puțin 20-30 cm de perete sau altă obstrucție.*
- *Ideal este să îl amplasați în centrul încăperii / zonei.*



NOTĂ: Când este introdus într-o zonă de duș sau de baie, dezumidicatorul trebuie fixat în poziție. Înainte de utilizare, este obligatoriu să verificați și să respectați reglementările electrice locale privind utilizarea în camerele de baie.

UTILIZAREA DEZUMIDIFICATORULUI

Dacă dezumidicatorul este transportat orizontal, este posibil ca uleiul să curgă din compresor și să pătrundă în sistemul de conducte închis. Într-un astfel de caz, lăsați dezumidicatorul să stea câteva ore înainte de a fi utilizat. Este foarte important ca uleiul să circule înapoi în compresor, altfel dezumidicatorul poate fi grav deteriorat.

1. Verificați dacă rezervorul de apă este plasat corect.
2. Conectați dezumidicatorul la o sursă de alimentare cu împământare..
3. Setați nivelul dorit de umiditate prin intermediul controlului umidității. Consultați secțiunea privind controlul umidității.



NOTĂ: Când dezumidicatorul este oprit, va dura 3 minute înainte de repornirea dezumidicatorului, funcțiile automate încorporate fiind dezactivate în această perioadă.

REZERVOR PLIN

Când plutitorul atinge o anumită înălțime, dezumidicatorul răspunde la aceasta și se oprește în mod automat pentru a preveni inundarea.

După ce ați golit rezervorul de apă și urmează să-l poziționați în dezumidicator.

- Împingeți rezervorul de apă până când ajunge în poziție.

CONTROLUL UMIDITĂȚII

Dezumidicatorul Wood's este prevăzut cu un sistem de control al umidității încorporat, care este setat la nivelul dorit de umiditate. Sistemul de control înregistrează nivelul actual de umiditate și asigură că dezumidicatorul este pornit și oprit în mod automat.



NOTĂ: Umiditatea relativă a mediului este măsurată cel mai simplu cu un higrometru Wood's, iar intervalul cel mai adecvat este cuprins între 50% și 60%.

OPRIRE ÎN MOD AUTOMAT

Când rezervorul de apă este plin, dezumidicatorul se oprește în mod automat.

Indicatorul luminos din partea frontală a dezumidicatorului va lumina roșu pentru a arăta că rezervorul de apă trebuie golit.

1. Deconectați dezumidicatorul de la sursa de alimentare.
2. Goliți rezervorul de apă.
3. Puneți la loc rezervorul de apă gol.
4. Conectați dezumidicatorul la sursa de alimentare.

FILTRU DE AER

Filtrul de aer din spatele dezumidicatorului asigură ca spiralele de răcire să fie ferite de praf. Este important ca filtrul să fie curățat astfel încât aerul să poată circula liber prin dezumidicator. De aceea, filtrul trebuie curățat atunci când este necesar.

DECONGELARE AUTOMATĂ

Dezumidificatoarele Wood's sunt echipate cu o unitate de control care asigură faptul că spiralele de răcire sunt dezghețate automat atunci când este necesar. Unitatea de control oprește compresorul, ceea ce determină oprirea răcirii spiralelor. Ventilatorul continuă să tragă aerul la temperatura camerei prin dezumidicator și astfel topește gheața, iar apa se scurge în rezervor. Acest sistem de dezghețare înseamnă că dezumidicatorul funcționează la temperaturi de până la +5°C.

VENTILATOR

Ventilatorul asigură că aerul circulă prin dezumidicator. Aerul umed este aspirat din spate și trece prin spirala de răcire și vaporizator pentru a ieși uscat și cald în partea superioară a dezumidicatorului.

CURĂȚARE ȘI ÎNTREȚINERE

Dezumidificatoarele Wood's necesită curățarea filtrului pentru a le menține capacitatea sporită de dezumidificare.

-- Spiralele de răcire sunt cel mai bine curățate cu o cârpă și apă caldă - aveți grijă

- Motorul ventilatorului este lubrifiat permanent și nu necesită întreținere.

SUGESTII:

- Uneori poate fi util să utilizați un dispozitiv de protecție împotriva înghețului sau un ventilator de încălzire pentru a vă asigura că temperatura nu scade sub +5°C.

- Pentru putere maximă de dezumidificare într-o încăpere, se recomandă să fie redusă la minimum alimentarea cu aer din exterior și din încăperile adiacente – închideți ușile și sistemul de ventilație.

- Amplasați-l în centrul încăperii

- Creșteți temperatura pentru o dezumidificare mai rapidă

(aerul cald transportă mai multă apă.)

- Folosiți protecția împotriva înghețului dacă temperatura scade sub +5 °C

- Dezumidificare mai intensivă toamna/vara, deoarece aerul exterior este cald și umed. (Umiditatea absolută este în mod normal mai mare).

CÂND DEZUMIDIFICATORUL NECESITĂ SERVICE

Dacă dezumidicatorul necesită servizare, trebuie mai întâi să contactați distribuitorul. Este necesară dovada achiziției pentru toate cererile de garanție.

GARANȚII

Garanție de 2 ani în caz de defecțiuni de fabricație. Rețineți că garanția este valabilă numai la primirea chitanței.



NOTĂ! Obțineți o garanție de 3 ani! Înregistrați-vă la warranty-woods.com. Vă rugăm să vizitați woods.se pentru a obține mai multe informații.

Limite recomandate pentru utilizare

Temp. MDK11/MDK13 de la +5°C până la +35°C

Umiditate relativă: de la 30% până la 90%

Nivel de umiditate recomandat: aprox.

UR 50%

IMPORTANT! - Dezumidificatoarele Wood's trebuie să fie conectate la o sursă de alimentare cu împământare. Sursa de alimentare ar trebui să fie de 220V-240V 50Hz



NOTĂ: Întotdeauna deconectați cablul înainte de curățare.

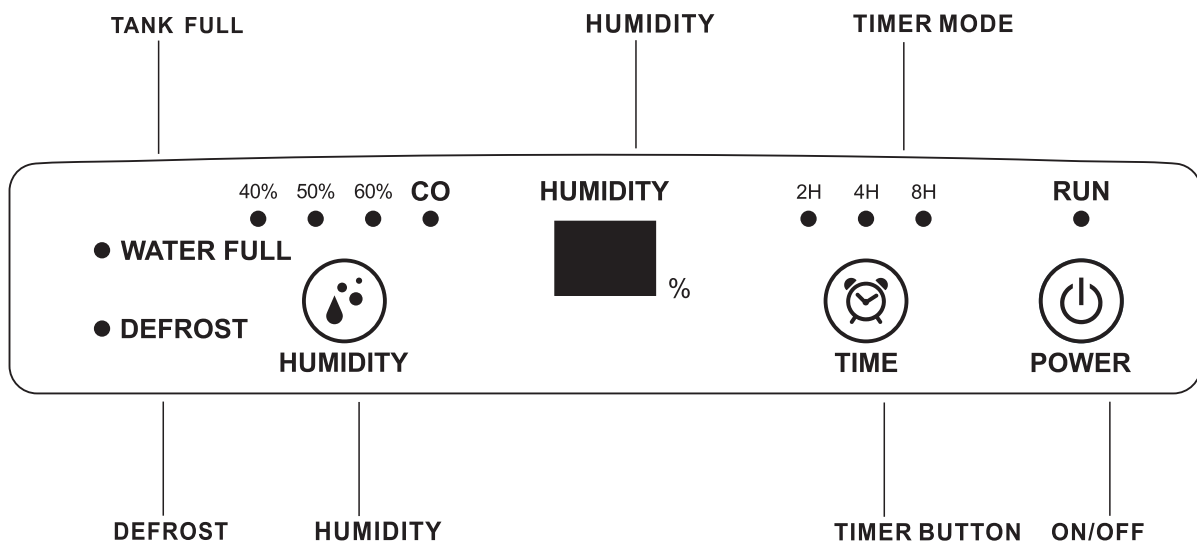

WOOD'S, CELE MAI UTILIZATE DEZUMIDIFICATOARE DIN LUME

UTILIZARE

1 Conectați cablul la priză și apoi apăsați butonul „ON/OFF” pentru a porni unitatea. Aparatul pornește automat, iar unitatea este în setarea de dezumidificare continuă.

2 Apăsați „UMIDITATE” pentru a seta umiditatea dorită 40%»50%»60%»CO . CCO indică funcționarea pe modul de dezumidificare continuă, fără influența umidității din încăpere. Dacă umiditatea este redusă până la umiditatea setată, aparatul se va opri automat. Notă: Odată ce umiditatea atinge setarea țintă, atât compresorul cât și ventilatorul se vor opri pentru o oră. O oră mai târziu, ventilatorul va funcționa 3 minute pentru circulația aerului. Dacă memorată umiditatea ambientală este mai mare decât setarea destinației, unitatea va începe să funcționeze în modul dezumidificare. Dacă umiditatea ambientală este mai mică decât setarea memorată destinației, compresorul și ventilatorul se vor opri încă o oră.

3 Apăsați „TIMER” pentru a seta orele de lucru ale unității 2h»4h»8h»Niciun timp.

4 Apăsați „butonul „ON/OFF” pentru a porni unitatea.”

RECIPIENT PLIN CU APĂ

Când recipientul de apă este plin, se va produce un semnal de alarmă.- compresorul se va opri automat; aceasta va opri și procesul de dezumidificare. Goliți recipientul de apă și așezați-l la

loc în poziția corectă, dezumidicatorul va continua dezumidificarea când compresorul pornește automat după cinci minute.

DRENAREA APEI

Dacă doriți, puteți să conectați tubul de drenaj (opțional) la dispozitiv pentru drenarea permanentă a apei. Pur și simplu conectați furtunul de drenaj la canalul de scurgere și asigurați-vă că capătul furtunului este mai jos decât orificiul de scurgere; în caz contrar, apa nu va fi drenată și se poate produce inundație.

Nota: odata ce umiditatea a atins valoarea setata, atat compresorul cat si ventilatorul se vor opri din functionare pentru o ora. Dupa o ora, ventilatorul se va porni pentru 5 minute pentru recircularea aerului. Daca umiditatea din incapere este peste valoarea setata, echipamentul va porni dezumidificarea. Daca umiditatea din incapere este sub valoarea setata, compresorul si ventilatorul se vor opri inca o ora

NOTA: COMPRESORUL VA PORNII

compresorul va porni dupa 5 minute (a se vedea functia de protectie a compresorului).

FUNCTIA DE PROTECTIE A COMPRESORULUI

Dezumidicatorul este echipat cu o functie de protectie a compresorului – compresorul va porni dupa 5 minute de la pornirea echipamentului respectiv oprirea sa.

Când aparatul este într-un mediu cu temperatură scăzută în timpul funcționării, suprafața vaporizatorului poate îngheța; pentru asigurarea funcționării normale a aparatului, aparatul este furnizat cu o funcție de dezghețare automată.

FUNCTIA DE MEMORIE

Echipamentul va memora setările facute cand este conectat la curent. Aparatul va porni automat in modul standard de setare dupa ce a fost oprit sau a fost deconectat de la sursa de curent.

PORNIREA AUTOMATA DUPA O PANA DE CURENT

Aparatul se va porni automat si va functiona dupa ultima setare odata ce pana de curent a fost remediata.

ÎNTREȚINERE ȘI CURĂȚARE

Deoarece carcasa aparatului este din plastic, nu plasați aparatul direct în lumina soarelui. Scoateți rezervorul de apă cu grijă. Dacă nu utilizați unitatea pentru o perioadă lungă de timp, vă rugăm timp. Vă rugăm să opriți și să deconectați unitatea, să goliți rezervorul de apă și să împachetați aparatul după 2 zile, apoi să îl depozitați într-un loc uscat și aerisit. Pentru curățare utilizați numai o lavetă curată, moale. Nu utilizați benzină, diluant sau alte produse chimice pentru a curăța unitatea. Curățarea filtrului: Pentru a scoate filtrul în direcția săgeții (așa cum este prezentat în figuri). Utilizați un aspirator sau apă pentru curățare, apoi așezați filtrul într-un loc ventilat pentru uscare.



Tulenarkaa materiaalia. Laite sisältää R290-propania, joka on helposti syttyvä kylmäaine. R290-kylmäaineikaasu on Euroopan ympäristödirektiivien mukaista. Laite sisältää R290-kylmäaineikaasua. Ei saa puhkaista tai polttaa. Huolto ja korjaukset, jotka edellyttävät muun pätevän henkilöstön apua, on suoritettava herkästi syttyvien kylmäaineiden käytön asiantuntijoiden valvonnassa.



Katso käyttäjän käsikirja.



Lue tekninen käsikirja



Lue käyttäjän käsikirja.

TURVALLISUUSTIEDOT

Lue mukana toimitetut ohjeet huolellisesti ennen laitteen asentamista ja käyttöä. Valmistaja ei ole vastuussa, jos virheellinen asennus ja käyttö aiheuttavat vammoja ja vahinkoja. Säilytä ohjeet aina laitteen kanssa myöhempää käyttöä varten.

Lasten ja toimintakyvyltään heikkojen ihmisten turvallisuus

VAARA

Vamman tai pysyvän vamman riski.

Vähintään 8-vuotiaat lapset sekä

henkilöt, joilla on heikentynyt fyysinen, psyykinen tai henkinen toimintakyky tai vähän kokemusta tai osaamista, voivat käyttää laitetta, jos heille on annettu ohjeet laitteen turvallisesta käytöstä ja he ymmärtävät käytön riskit.

Älä anna lasten leikkiä laitteella.

Alle 3-vuotiaat lapset on pidettävä loitolla laitteesta, ellei heitä valvota jatkuvasti.

Säilytä kaikki pakkausmateriaalit poissa lasten ulottuvilta.

Lapset eivät saa puhdistaa laitetta tai tehdä ylläpitotoimia ilman valvontaa.

Yleinen turvallisuus

Laite on tarkoitettu käytettäväksi kotitalouksissa ja vastaavissa käyttökohteissa, kuten kellareissa, ryömintätiloissa, myymälöiden henkilökunnan keittiötiloissa, toimistoissa ja muissa työympäristöissä. Arvokilpi sijaitsee kosteudenpoistajan vesisäiliön takana.

Älä peitä tuuletusaukkoja.

Älä nopeuta sulatusprosessia käyttämällä mekaanisia laitteita tai muita keinoja, paitsi valmistajan suosittelemia.

Laitetta ei saa säilyttää huoneessa, jossa on jatkuvasti toimivia sytytyslähteitä, esim. avotuli tai käynnissä oleva kaasulaite tai sähkölämmitin. Ei saa puhkaista tai polttaa.

Huomaa, että kylmäaineissa ei välttämättä ole tuoksua. Älä puhdista laitetta vesisuihkulla tai -höyryllä. Puhdista laite kostealla

pehmeällä liinalla. Käytä vain neutraaleja pesuaineita. Älä käytä hankaavia tuotteita, hankaavia puhdistus tyynejä, liuottimia tai metalliesineitä.

Jos virtajohto vahingoittuu, valmistajan, sen valtuuttaman huollon tai vastaavan pätevän henkilön on vaihdettava johto vaaran välttämiseksi.

TURVALLISUUSOHJEET

Asennus

VAARA

Laitteen saa asentaa vain pätevä henkilö.

Poista kaikki pakkausmateriaalit.

Älä asenna tai käytä vahingoittunutta laitetta. Laitteen asennus-, käyttö- ja varastointitilan pinta-alan on oltava suurempi kuin 4 m². Noudata laitteen mukana toimitettuja asennusohjeita. Ole varovainen, kun siirrät laitetta, koska se on raskas. Käytä aina suojakäsineitä.

Varmista, että ilma voi vaihtua laitteen ympärillä.

Odoti vähintään 4 tuntia, ennen kuin kytket laitteen virtalähteeseen. Odotusaikana öljy virtaa takaisin kompressoriin.

Älä asenna laitetta lämpöpattereiden tai muiden lämmönlähteiden lähelle.

Älä asenna laitetta suoraan auringonvaloon. Laite on tarkoitettu vain sisäkäyttöön. Varmista, että laite on sijoitettu vakaalle ja tasaiselle pinnalle. Jos pinta ei ole vakaa, laite saattaa olla epävaka, mikä aiheuttaa liiallista tärinää ja vesivuotoja. Sähköliitäntä

VAARA 

Tulipalon ja sähköiskun vaara.
Laitte on kytkettävä maadoitettuun pistorasiaan.

Varmista, että virtalähde vastaa arvokilven sähkötietoja. Jos ei, ota yhteyttä sähköasentajaan.

Käytä aina oikein asennettua iskunkestävää pistorasiaa.

Älä käytä monen pistorasian jakajia tai jatkojohtoja.

Varmista, ettei mikään aiheuta vaurioita sähkökomponenteille (esim. verkkovirtapistoke, verkkovirtajohto).

Ota yhteyttä valtuutettuun huoltoon tai sähköasentajaan, jos sähkökomponentteihin on tarpeen tehdä muutoksia.

Virtajohdon tulee olla alempana kuin pistoke.

Kytke verkkovirtapistoke pistorasiaan vasta asennuksen jälkeen.

Varmista, että pistokkeelle on vapaa pääsy asennuksen jälkeen.

Älä irrota virtajohtoa johdosta vetämällä. Vedä aina pistokkeesta.

Käyttö**VAARA** 

Vamman, palovamman, sähköiskun ja tulipalon vaara.

Älä muuta laitteen teknisiä määrittämiä.

Varo vahingoittamasta kylmäainepiiriä. Se sisältää propaania (R290), luonnollista kylmäainetta, jonka ympäristövaikutukset ovat vähäiset. Kaasu on helposti syttyvää.

Jos kylmäainepiiri vahingoittuu, varmista, että tilassa ei ole avotulta tai sytytyslähdeitä. Tuuleta tila. Älä laita tulenarkoja tuotteita tai helposti syttyvällä tuotteella kostutettuja esineitä laitteen lähelle tai päälle.

Hävittäminen**VAARA** 

Vamman vaara.

Irrota laite verkkovirrasta.

Katkaise virtajohto ja hävitä se.

Laitteen kylmäainepiiri ei vahingoita otsonikerrosta.

Kysy kunnan viranomaisilta ohjeet laitteen asianmukaisesta hävittämisestä.

Älä vahingoita lämmönvaihtimen lähellä olevaa jäähdytysyksikön osaa. Pidä laite aina puhtaana.

Älä peitä laitetta.

TEKNISET TIEDOT

	MDK11	MDK13
Toiminta-alue enintään	50 m ²	60m ²
ilmavirta	77 m ³ /h	90m ³ /h
Kuivauskapasiteetti 30 °C ja 80 % r.h.	10 l / 24 h	12 L / 24 H
Teho 30 °C ja 80 % r.h.	210 W	200 W
Säiliön tilavuus	1,8 litraa	1,8 liters
Kylmäaine	R290 (55g)	R290 (60g)
Jännite	230 V	230V
Taajuus	50Hz	50Hz
Virta	0,95 A	0,9A
IP-koodi	IP22	IP22
Mitat mm, P x S x K	290x190x478	290x190x478

*Oikeus teknisiin muutoksiin ja parannuksiin pidätetään.
Kaikki arvot ovat likimääräisiä ja voivat vaihdella ulkoisten olosuhteiden, kuten lämpötilan, ilmanvaihdon ja kosteuden mukaisesti.

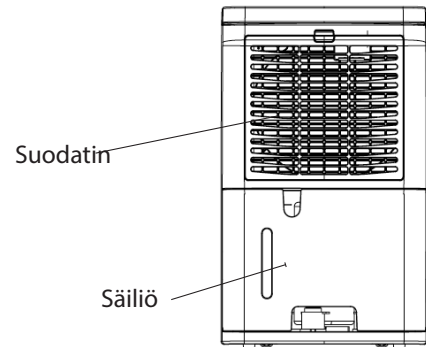
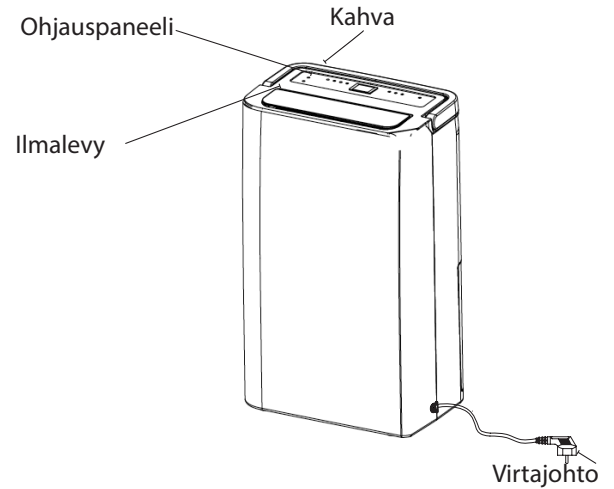

ONGELMA	SYY	RATKAISU
Kosteudenpoistaja ei käynnisty	Virta ei ole kytketty	<ul style="list-style-type: none"> - Tarkista, että kosteudenpoistaja on kytketty virtalähteeseen ja että sulake ei ole palanut. - Tarkista, että vesisäiliö on tyhjä ja oikein asetettu kosteudenpoistajaan.
Ei kuivaa	<ul style="list-style-type: none"> - Vesisäiliö on täynnä. - Vesisäiliötä ei ole vaihdettu oikein. - Ilmansuodatin on tukossa. Lämpötila tai suhteellinen kosteus huoneessa, jossa laitetta käytetään, on liian matala. 	<ul style="list-style-type: none"> - Poista vesi säiliöstä. - Aseta vesisäiliö oikeaan asentoon. - Puhdista ilmansuodatin - Tarkista, että ilma pääsee virtaamaan vapaasti kosteudenpoistajan läpi. Eturitilän ja ilmansuodattimen pitää olla puhtas ja laitteen tulee olla 20–30 cm seinästä. - Tarkista, että jäähdytysputkiin ei ole muodostunut paksua jääkerrosta.
Kosteudenpoistaja toimii, mutta ei poista riittävästi kosteutta.	<ul style="list-style-type: none"> - Tila on liian suuri. - Liian monta kosteuden lähdettä. - Ilmanvaihto on liian voimakas. 	<ul style="list-style-type: none"> - Suosittelemme, kapasiteetiltaan tehokkaamman kosteudenpoistajan käyttämistä. - Suosittelemme, kapasiteetiltaan tehokkaamman kosteudenpoistajan käyttämistä. - Vähennä ilmanvaihtoa (esim. sulje ikkunat ja ovet.)

Jos edellä esitetyt toimet eivät auta, pyydä lähintä jälleenmyyjää tarkistamaan ja mahdollisesti huoltamaan kosteudenpoistaja

WOOD'S, MAAILMAN JOHTAVA KOSTEUDENPOISTAJIEN VALMISTAJA

Wood'sin kosteudenpoistotuotteet on tunnettu markkinajohtajina jo vuosien ajan. Nämä kosteudenpoistajat sopivat käytettäväksi haastavimmissakin ilmastoissa, koska niiden kosteudenpoistokyky on hyvä jopa alhaisissa lämpötiloissa ja kostustasoissa. Niitä käytetään hyvin tuloksin kosteissa tiloissa, kuten kellareissa, autotalleissa tai kesämökeissä. Ne sopivat myös erinomaisesti vaatteiden, ullaokoiden, uima-allastilojen ja pyykinpesutilojen kuivatukseen, sillä ne ovat tehokkaita ja kuluttavat vain vähän energiaa. Ei kuluta vaatteita.

Koneen poistaman kosteuden määrä riippuu lämpötilasta, kosteustasosta ja koneen sijainnista. Myös ulkoiset sääolosuhteet saattavat vaikuttaa kosteudenpoistajan toimintaan. Kylmällä säällä absoluuttinen kosteus vähenee ja kosteudenpoistajan ilmasta poistaman kosteuden määrä vähenee vastaavasti. (Suhteellinen kosteus saattaa silti olla korkealla tasolla.) Kosteudenpoistaja sopii käytettäväksi lämpötila-alueella +5 °C ... +35 °C.

Wood'sin kosteudenpoistajia voidaan käyttää turvallisesti ja jatkuvasti useiden vuosien ajan.

LIIALLINEN ILMAN KOSTEUS MUODOSTAA VAARAN

Tiivistymistä tapahtuu, kun ilmassa oleva vesihöyry joutuu kosketuksiin kylmän pinnan, kuten kylmän ikkunan tai seinän, kanssa. Kun vesihöyry jäähtyy, tapahtuu tiivistyminen ja muodostuu vesipisaroita. Kun ilmankosteus on korkea, ilmasta voi tulla ummehtunutta ja voi muodostua hometta, mikä aiheuttaa vahinkoa talolle ja kalusteille. Tällainen ympäristö voi jopa sairastuttaa asukkaita. Lisäksi punkit ja hämähäkit viihtyvät kosteassa ympäristössä. Tehokas kosteudenpoistaja pitää kosteustason hyvällä ja terveellisellä tasolla. Paras hyöty saadaan, kun kuivattavan tilan ovet ja ikkunat pidetään kiinni. Poistaa hajuja, kuivattaa puuta ja poistaa kosteutta urheilu- ja ulkoiluvälineistä.

Kosteudenpoistajaa voidaan käyttää kellareissa, pesuhuoneissa, autotalleissa, ryömintätiloissa, matkailuvaunuissa, kesämökeissä ja veneissä. Jos kosteudenpoistajaa pidetään viileämmässä tilassa, kannattaa lukea vinkit käyttöohjeen lopussa.

KOSTEUDENPOISTAJAN SIOJITTAMINEN

Wood'sin kosteudenpoistajaa on helppo siirtää. Tarvitset vain 220/240V:n virtalähteet. Muista kuitenkin seuraavat seikat:

- *Kosteudenpoistajaa ei saa sijoittaa lämpöpatterin tai muun lämmönlähteen lähelle tai altistaa suoralle auringonvalolle, koska se vähentää suorituskykyä.*
- *On hyödyllistä pitää lämpötila yli +5 °C:ssa lämpöpatterilla tai lämpöpuhaltimella.*
- *Kosteudenpoistajan on oltava vähintään 20–30 cm:n päässä seinästä tai muusta esteestä mahdollisimman hyvän ilmavirtauksen saamiseksi.*
- *Ihanteellinen paikka on keskellä huonetta/aluetta.*



HUOMAA: Jos kosteudenpoistaja sijoitetaan suihku- tai kylpytilaan, se on kiinnitettävä paikalleen. Ennen käyttöä on tarkistettava paikalliset kosteiden tilojen sähkömääräykset ja noudatettava niitä.

KOSTEUDENPOISTAJAN KÄYTTÖ

Jos kosteudenpoistajaa kuljetetaan vaakasuorassa, öljy voi valua pois kompressorista suljettuun putkistoon. Tässä tapauksessa kosteudenpoistajan on annettava seistä pystyssä muutaman tunnin ennen käyttöä. On erittäin tärkeää, että öljy valuu takaisin kompressoriin, muuten laitteeseen voi tulla vakava vika.

1. Tarkasta, että vesisäiliö on oikein paikallaan.
2. Liitä kosteudenpoistaja maadoitettuun virtalähteeseen.
3. Aseta haluttu kosteustaso kosteussäätimellä. Katso kosteuden säätöä koskeva kappale.



UOMAA: Kun kosteudenpoistaja laitetaan pois päältä, se voidaan käynnistää uudelleen kolmen minuutin kuluttua. Tänä aikana sisäänrakennetut automaattiset toiminnot deaktivoituvat.

SÄILIÖ TÄYNNÄ

Kun uimuri saavuttaa tietyn korkeuden, kosteudenpoistaja reagoi siihen ja sammuu automaattisesti, jotta säiliö ei tulvi yli.

Kun vesisäiliö on tyhjenetty ja haluat asettaa sen takaisin kosteudenpoistajaan, toimi seuraavasti:

- Työnnä vesisäiliötä laitteen sisään, kunnes se on paikallaan.

KOSTEUDEN SÄÄTÖ

Wood'sin kosteudenpoistajassa on sisäänrakennettu kosteudensäädin, joka asetetaan halutulle kosteustasolle. Säädin rekisteröi nykyisen kosteustason ja varmistaa, että ilmankuivaaja kytkeytyy päälle ja pois päältä automaattisesti.



HUOMAA: Ympäristön suhteellinen kosteus on yksinkertaisinta mitata Wood'sin kosteussmittarilla, ja sopivin alue on 50–60 %.

AUTOMAATTINEN SAMMUTUS

Kun vesisäiliö on täynnä, kosteudenpoistaja sammuu automaattisesti.

Kosteudenpoistajan etuosassa oleva merkkivalo vaihtuu punaiseksi osoittamaan, että vesisäiliö on tyhjennettävä.

1. Irrota kosteudenpoistaja virtalähteestä.
2. Tyhjennä vesisäiliö.
3. Laita tyhjä vesisäiliö takaisin.
4. Liitä kosteudenpoistaja virtalähteeseen.

ILMANSUODATIN

Kosteudenpoistajan takaosassa oleva ilmansuodatin varmistaa, että

jäähdytysputkiin ei kerry pölyä. Suodatin on tärkeää pitää puhtaana, jotta ilma pääsee virtaamaan vapaasti kosteudenpoistajan läpi. Suodatin on siksi vaihdettava tarvittaessa.

AUTOMAATTINEN SULATUS

Wood'sin kosteudenpoistajissa on säätölaite, joka varmistaa, että jäähdytysputket sulatetaan automaattisesti tarvittaessa. Säätölaite sammuttaa kompressorin, jolloin putkiston jäähdytys pysähtyy. Tuuletin ottaa edelleen huoneenlämpöistä ilmaa kosteudenpoistajaan, jolloin jää sulaa ja vesi valuu säiliöön. Sulatusjärjestelmän ansiosta kosteudenpoistaja toimii jopa niin viileässä kuin +5 °C.

TUULETIN

Puhallin varmistaa, että ilma virtaa kosteudenpoistajan läpi. Kosteaa ilmaa imetään sisään laitteen takaosasta, josta se kulkee jäähdytysputkiston ja haihduttimen kautta ulos kuivana ja lämpimänä kosteudenpoistajan yläosasta.

PUHDISTUS JA KUNNOSSAPITO

Wood'sin kosteudenpoistajien paras kosteudenpoistokapasiteetti edellyttää, että suodatinta puhdistetaan.

- Jäähdytysputket on paras puhdistaa liinalla ja lämpimällä vedellä – varovaisuutta noudattaen
- Puhaltimen moottori on pysyvästi voideltu eikä vaadi ylläpitoa.

VINKKEJÄ:

- Joskus saattaa olla hyödyllistä käyttää pakkasuojaa tai lämpötuuletinta varmistamaan, että lämpötila ei putoa alle +5 °C:n.
- Paras kuivaustehon saavutetaan, kun ilman tulo tilaan ulkopuolelta ja vierekkäisistä huoneista on minimoitu – sulje ovet ja tuuletusluukut.
- Aseta laite keskelle huonetta
- Lämpötilan nostaminen nopeuttaa kuivumista
(lämmin ilma kuljettaa enemmän vettä.)
- Käytä pakkasuojaa, jos lämpötila alittaa +5 °C
- Kosteudenpoisto on tehokkaampaa syksyllä/kesällä, koska ulkoilma on lämmin ja kostea. (Absoluuttinen kosteus on normaalisti suurempi.)

KUN KOSTEUDENPOISTAJA VAATII HUOLTOA

Jos kosteudenpoistaja on huollettava, ota ensin yhteyttä jälleenmyyjään. Kaikki takuuvaatimukset edellyttävät ostotodistusta.

TAKUU

Kahden (2) vuoden valmistusvirheitä koskeva takuu. Huomaa, että takuu edellyttää kuittien säilyttämistä.

TÄRKEÄÄ! - Wood'sin kosteudenpoistajat on kytkettävä maadoitettuun virtalähteeseen. Virtalähteen on oltava 220V-240V 50Hz



HUOM!: Hanki 3 vuoden takuu! Rekisteröidy osoitteessa warranty-woods.com. Katso lisätietoja osoitteesta woods.se.



HUOMAA: Irrota johto aina ennen puhdistusta.

Suosittelavat käyttöolosuhteet

Lämpötila MDK 11/MDK13 5 C ..+35 C
Suhteellinen kosteus: 30–90 %
Suositeltava kosteustaso: noin 50 % RH

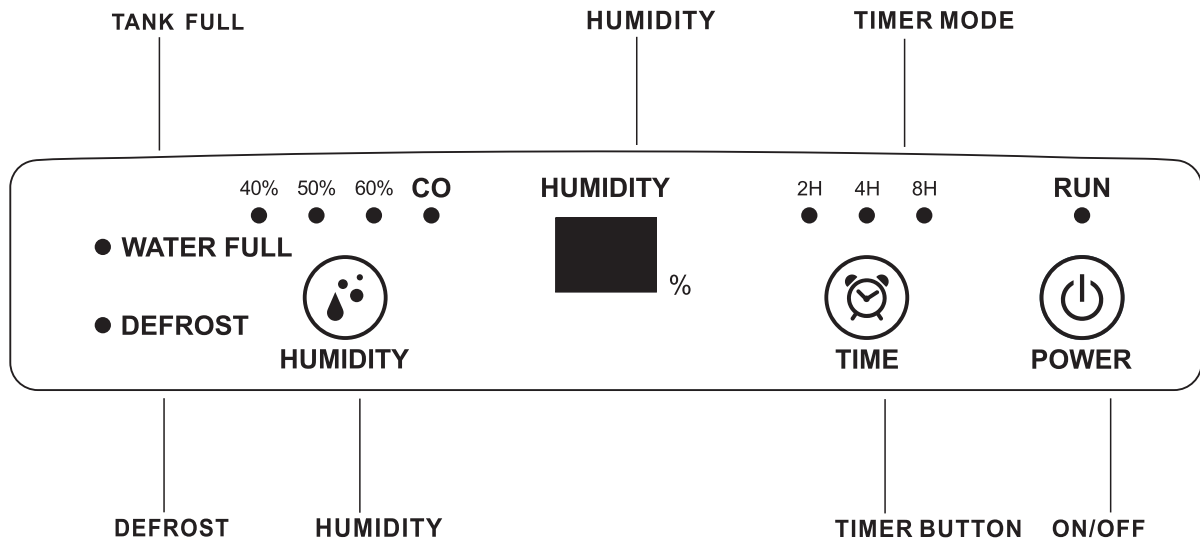

WOOD'S, MAAILMAN JOHTAVA KOSTEUDENPOISTAJIEN VALMISTAJA

TOIMINTA

1 Kytke virtajohto pistorasiaan ja laita laite päälle ON/OFF-painikkeesta. Kone käynnistyy automaattisesti ja laite on kosteudenpoistotilassa.

2 Valitse kosteustaso painamalla HUMIDITY-painiketta 40%»50%»60%»CO. CO on jatkuva kuivaus, kuivauslaite ilman kosteusasetusta, ei kosteuden ohjausta.

Kun kosteus laskee asetettuun arvoon, kone pysähtyy automaattisesti.

Huomautus: Kun kosteus saavuttaa tavoiteasetuksen, sekä kompressorin toiminnan lakkaavat toimimasta tunnin ajan. Tunnin kuluttua puhallin toimii 3 minuuttia ilmankiertoa varten. Jos ympäristön kosteus on suurempi kuin tavoiteasetus, yksikkö alkaa kuivua.

Jos ympäristön kosteus on pienempi kuin tavoiteasetus, kompressorin ja tuuletin pysäyttävät toisen tunnin.

3 Aseta yksikö toimintatuntien määrä kohdasta TIMER 2h»4h»8h»No timer.

4 Kytke laite päälle painamalla ON/OFF-painiketta.

VESISÄILIÖ TÄYNNÄ

Kun vesisäiliö on täynnä, laite hälyttää.

Kompressorin pysähtyy automaattisesti, ja samalla myös kosteudenpoistoprosessi keskeytyy.

Tyhjennä vesisäiliö ja laita se takaisin

oikeaan asentoon. Kosteudenpoistaja jatkaa kosteudenpoistoa, kun kompressorin käynnistyy automaattisesti viiden minuutin kuluttua.

VEDEN POISTOPUTKI

Laitteeseen on mahdollista kytkeä tyhjennysletku (valinnainen) jatkuvaa tyhjentämistä varten. Kytke poistoletku pistorasiaan ja varmista, että letkun pää on matalampi kuin poistoaukko. Muutoin vesi ei valu ja voi valua.

Huomautus: Kompressorin käynnistyy 5 minuutin kuluttua (katso kompressorin suojaustoiminto)

KOMPRESSORIN SUOJAUSTOIMINTO LAITE ON VARUSTETTU kompressorin suojaustoiminnolla, toisin sanoen kompressorilla on viisi minuuttia aikaa käynnistyksen aloittamisen ja sammumisen välillä.

SULATUS

Kun kone on käytössä viileässä ympäristössä, haihduttimen pinta voi jäättyä. Normaalin toiminnan takaamiseksi laitteessa on automaattinen sulatus toiminto.

MUISTA TOIMINTO

Yksikkö tallentaa edellisen asetuksen, kun virtajohto on kytketty.

Laite toimii oletusasetuksena, kun laite on

sammutettu ja pistoke on irrotettu.

AUTOMAATTINEN UUELLEENKÄYNNISTYS VIRRAN KATKEAMISEN JÄLKEEN

Laite kytkeytyy automaattisesti päälle ja toimii viimeisimmässä asetuksessa virran palautuksen jälkeen.

HUOLTO JA PUHDISTUS

Koska kotelo on valmistettu muovista, laitetta ei saa asettaa suoraan auringonvaloon.

Ota vesisäiliö varovasti irti.

Jos laitetta ei käytetä pitkään aikaan:

Kytke virta pois ja ota johto pois pistorasiasta, tyhjennä vesisäiliö ja pakkaa laite kahden päivän kuluttua.

Säilytä kuivassa ja ilmastoidussa paikassa.

Käytä puhdistamiseen pehmeää ja puhdasta liinaa. Älä käytä bensiiniä, tinneriä tai muita kemikaaleja laitteen puhdistamiseen.

Suodatinverkon puhdistaminen: Irrota suodatin nuolen suuntaan (kuten kuvassa). Puhdista pölynimurilla tai vedellä ja anna kuivua ilmassa paikassa.



Degioji medžiaga. Šiame prietaise yra degaus šaltnešio R290 / propano.

R290 šaltnešio dujos atitinka Europos aplinkos apsaugos direktyvas. Šiame prietaise yra R290 šaltnešio dujų. Prietaiso negalima badyti ar deginti. Priežiūra ir remontas, kuriems atlikti reikia kitų kvalifikuotų darbuotojų, turi būti atliekami prižiūrint degių šaltnešių naudojimo specialistams.



Žr. operatoriaus vadovą.



Žr. techninį vadovą



Žr. operatoriaus vadovą.

SAUGOS INFORMACIJA

Prieš įrengdami ir naudodami prietaisą, atidžiai perskaitykite pateiktus nurodymus.

Gamintojas neatsako už sužalojimus ir pažeidimus, atsiradusius neteisingai naudojant prietaisą. Instrukciją visada laikykite prie prietaiso, kad prireikus galėtumėte pasiskaityti.

Vaikų ir pažeidžiamų žmonių sauga

ĮSPĖJIMAS

Susižalojimo arba nuolatinio neįgalumo pavojus.

Šį prietaisą gali naudoti vaikai nuo 8 metų ir asmenys, turintys psichinę, jutiminę ar fizinę negalią, arba neturintys pakankamai patirties ar žinių, jei juos prižiūri arba išmoko saugiai naudotis prietaisu kitas asmuo ir jei jie supranta su prietaiso naudojimu susijusius pavojus.

Neleiskite vaikams žaisti su prietaisu.

Jaunesni kaip 3 metų vaikai turėtų būti laikomi atokiau, nebent jie būtų nuolat prižiūrimi.

Visas pakuotes laikykite atokiau nuo vaikų.

Prietaiso valymo ir priežiūros darbų vaikai be priežiūros atlikti negali.

Bendroji sauga

Šis prietaisas yra skirtas naudoti namų ūkyje ir panašiose vietose, pavyzdžiui, rūsiuose, ankštose erdvėse, parduotuvių, biurų ir kitų įstaigų darbuotojų virtuvių zonose. Duomenų plokštelė yra už sausintuvo vandens bakelio. Negalima uždengti ventiliacijos angų.

Nenaudokite mechaninių įtaisų ar kitų priemonių atitirpinimo procesui pagreitinti, išskyrus gamintojo rekomenduotus. Prietaiso negalima laikyti patalpoje, kurioje yra nuolat veikiančių degimo šaltinių (pvz., atvira liepsna, veikiantis dujinis prietaisas arba elektrinis šildytuvai). Prietaiso negalima badyti ar deginti.

Turėkite omenyje, kad šaltnešis gali neturėti kvapo. Prietaisui

valyti nenaudokite vandens srovės ir garų. Prietaisą valykite minkšta drėgna šluoste. Naudokite tik neutralius ploviklius. Nenaudokite abrazyvinių gaminių, abrazyvinių šluosčių, tirpiklių ar metalinių daiktų. Jei maitinimo laidas yra pažeistas, jis turi būti pakeistas gamintojo, jo įgalioto techninės priežiūros centro arba kito kvalifikuoto asmens, išsvengiant galimo pavojaus.

SAUGOS NURODYMAI

Įrengimas

ĮSPĖJIMAS



Šį prietaisą gali įrengti tik kvalifikuotas asmuo.

Pašalinkite visą pakuotę.

Neįrenkite ir nenaudokite pažeisto prietaiso. Prietaisą galima įrengti, eksploatuoti ir laikyti patalpoje, kurios grindų plotas didesnis nei 4 m². Laikykites su prietaisu pateiktų įrengimo nurodymų.

Prietaisą perkelkite atsargiai, nes jis yra sunkus. Visada mūvėkite apsaugines pirštines.

Pasirūpinkite, kad aplink prietaisą oras galėtų laisvai cirkuluoti. Prieš prijungdami prietaisą prie maitinimo šaltinio, palaukite bent 4 valandas. Per šį laiką alyva subėgs atgal į kompresorių. Neįrenkite prietaiso arti radiatorių ar kitų šilumos šaltinių. Neįrenkite prietaiso tiesioginių saulės spindulių apšviečiame vietoje. Šis prietaisas skirtas naudoti tik patalpose. Užtikrinkite, kad įrenginys būtų pastatytas ant stabilaus ir lygaus paviršiaus. Jei

paviršius nėra stabilus, yra rizika, kad įrenginys bus nestabilus, atsiras pernelyg didelė vibracija ir bus išleistas vanduo. Elektros maitinimo prijungimas

ĮSPĖJIMAS

Gaisro ir elektros smūgio rizika. Prietaisas turi būti prijungtas prie įžeminto maitinimo lizdo. Įsitikinkite, kad duomenų plokštelėje esanti elektros maitinimo informacija atitinka maitinimo šaltinio duomenis. Jei taip nėra, kreipkitės į elektriką. Visada naudokite tinkamai įrengtą smūgiams atsparų lizdą. Nenaudokite šakotuvų ir ilgintuvų. Pasirūpinkite, kad nebūtų pažeisti elektros komponentai (pvz., kištukas, maitinimo kabelis). Kreipkitės į įgaliotąjį techninės priežiūros centrą arba elektriką, kad pakeistų elektros komponentus. Maitinimo kabelis turi būti žemiau kištuko lygio. Kištuką į maitinimo lizdą įjunkite tik įrengimo pabaigoje. Pasirūpinkite, kad įrengus prietaisą kištukas būtų lengvai pasiekiamas. Norėdami išjungti prietaisą, netraukite maitinimo kabelio. Visada traukite tik kištuką.

Naudoti

ĮSPĖJIMAS

Sužeidimų, nudegimų, elektros smūgio ar gaisro pavojus. Nekeiskite šio prietaiso specifikacijos.

Būkite atsargūs, kad nepažeistumėte šaltnešio kontūro. Jame yra propano (R290), aplinkoje lengvai pasklindančių gamtinių dujų. Šios dujos yra degios.

Jei pažeidžiamas šaltnešio kontūras, pasirūpinkite, kad patalpoje nebūtų liepsnos ir uždegimo šaltinių.

Vėdinkite patalpą.

Nedėkite degiųjų gaminių ar daiktų, persisunkusių degiaisiais gaminiais, šalia arba ant prietaiso.

Šalinimas

ĮSPĖJIMAS

Pavojus susižeisti.

Atjunkite prietaisą nuo maitinimo tinklo.

Nupjaukite maitinimo laidą ir išmeskite.

Šio prietaiso šaltnešio kontūras nekenkia ozonui. Informacijos apie tai, kaip tinkamai išmesti prietaisą, teiraukitės savivaldybėje.

Nepažeiskite aušinimo įrenginio dalies, esančios šalia šilumokaičio.

Visada prižiūrėkite, kad prietaisas būtų švarus. Neapdenkite prietaiso.

TECHNINIAI DUOMENYS

	MDK11	MDK13
Maksimalus patalpų plotas	50 m ²	60m ²
Oro srauto	77 m ³ /val.	90m ³ /h
Našumas esant 30 °C ir 80 % drėgmės lygiui	10 l/24 val.	12 L/ 24 H
Energijos suvartojimas esant 30 °C ir 80 % drėgmės lygiui	210W	200 W
Bakelio talpa	1,8 l	1,8 liters
Šaltnešis	R290 (55g)	R290 (60g)
Įtampa	220 V	230V
Dažnis	50 Hz	50Hz
Srovė	0,95 A	0,9A
IP kodas	IP22	IP22
Matmenys mm, I x P x A	290x190x478	290x190x478

* Gali būti techninių pakeitimų ir patobulinimų. Visos vertės yra apytikrės ir gali skirtis dėl išorinių aplinkybių, pavyzdžiui, temperatūros, vėdinimo ir drėgmės.

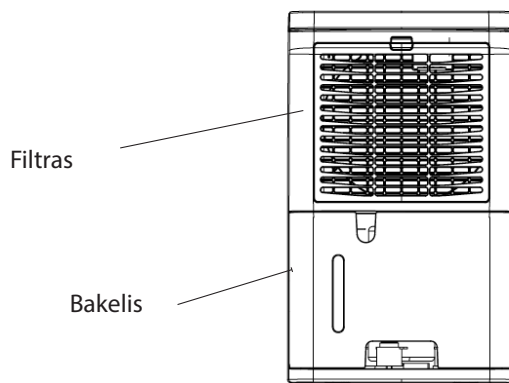
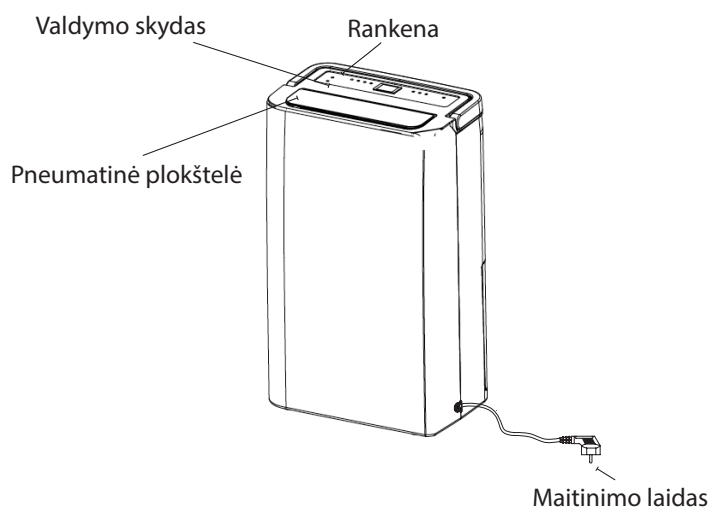

Problema	Priežastis	Sprendimas
Sausintuvas neveikia	Neprijungtas maitinimas	<ul style="list-style-type: none"> Patikrinkite, ar oro sausintuvas įjungtas į elektros lizdą ir ar saugikliai nėra perdegti. Patikrinkite, ar vandens rezervuaras yra tuščias ir teisingai įstatytas į sausintuvą.
Nerenka drėgmės	<ul style="list-style-type: none"> Vandens talpykla pilna. Vandens talpykla buvo pakeista netinkamai. Užsikimšęs oro filtras. Patalpoje, kurioje veikia prietaisas, per žema temperatūra arba santykinis drėgnis. 	<ul style="list-style-type: none"> Pašalinkite vandenį iš talpyklos. Įdėkite vandens talpyklą į tinkamą padėtį. Išvalykite oro filtrą. Patikrinkite, ar oro srautas gali lengvai cirkuliuoti sausintuve. Priekinės grotelės ir galinis oro filtras turi stovėti mažiausiai 20–30 cm atstumu nuo sienos ar kitų daiktų. Patikrinkite, ar ant šaldymo radiatoriaus nesusiformavo storas ledas.
Sausintuvas veikia, tačiau nepakankamai sumažina santykinį drėgnį.	<ul style="list-style-type: none"> Kambarys yra per didelis. Yra per daug drėgmės šaltinių. Per didelė ventiliacija. 	<ul style="list-style-type: none"> Rekomenduojame naudoti didesnės galios sausintuvą. Rekomenduojame naudoti didesnės galios sausintuvą. Sumažinkite ventiliaciją (pvz., uždarykite langus ir duris).

Jeigu iškilusi problema nėra aprašyta, kreipkitės į pardavėją arba į kvalifikuotos techninės priežiūros atstovą.

„WOOD’S“, PASAULYJE PIRMAUJANTYS ORO SAUSINTUVAI

Bendrovės „Wood’s“ oro sausintuvai yra pripažinti rinkos lyderiai jau daugelį metų. Šie oro sausintuvai yra skirti naudoti netgi ypač reiklomis sąlygomis, o drėgmės surinkimo našumas būna didelis net esant žemai temperatūrai patalpoje. „Wood’s“ oro sausintuvai pasiekia gerus rezultatus naudojant drėgnose patalpose, tokiose kaip rūšys, garažas arba vasarnamiai. Šie oro sausintuvai yra puikūs pagalbininkai džiovinant skalbinius, palėpes, baseinus ir skalbyklas. Jie efektyvūs ir vartoja mažai elektros energijos. Negadina drabužių.

Drėgmės kiekis, kurį oro sausintuvai ištraukia iš patalpos oro, priklauso nuo patalpos temperatūros, esamo drėgmės lygio ir pastatymo vietos. Išorinės oro sąlygos taip pat gali paveikti oro sausintuvo darbo kokybę. Esant šaltam orui, absoliutus drėgnis nukrenta, dėl ko ir oro sausintuvo ištraukiamas vandens kiekis iš oro sumažėja. (Santykinis drėgnis vis dar gali būti aukšto lygio.) Oro sausintuvai yra skirtas naudoti patalpose, kuriose temperatūra yra nuo +5 iki +35 °C.

„Wood’s“ oro sausintuvai veikia saugiai ir skirti naudoti pastoviai daugybe metų.

PER DIDELĖS DRĖGMĖS PAVOJAI

Vandens garai sklandydami ore ir susidūrę su šaltu paviršiumi, pavyzdžiui, šaltu langu arba siena, virsta kondensatu. Kai vandens garai atvėsta, atsiranda kondensatas ir susiformuoja vandens lašai. Esant aukštam patalpos drėgmės lygiui, oras gali tapti purvinas ir gali atsirasti pelėšiai, kurie kenkia namams ir baldams. Tokia aplinka gali net sukelti ligų. Erkės ir vorai taip pat klesti drėgnoje aplinkoje. Didelio našumo sausintuvai užtikrina gerą, sveiką drėgmės lygį. Siekiant didžiausio efektyvumo, sausintuvų durys ir langai turėtų būti laikomi uždaryti. Oro sausintuvai panaikina nemalonų drėgmės kvapą, sausina medieną, džiovina sušlapusius rūbus.

Oro sausintuvai gali būti naudojami rūsyje, prausykloje, garaže, pusrūsyje, namelyje ant ratų, vasarnamyje ar laive. Jeigu prietaisas naudojamas vėsioje aplinkoje, perskaitykite patarimus, pateiktus toliau instrukcijoje.

ORO SAUSINTUVO PASTATYMAS

„Wood’s“ oro sausintuvai yra lengvai transportuojami patalpoje. Viskas, ko jums reikia, tai 220/240 V elektros lizdo, tačiau atsiminkite:

- Oro sausintuvai negali būti pastatyti šalia radiatoriaus ar kito šildymo prietaiso, kadangi tai gali sumažinti jo našumą.
- Šildykite patalpą, kad jos temperatūra pasiektų 5°C.
- Oro sausintuvai turi stovėti ne mažiau nei 20-30 cm nuo sienos ar kitų daiktų tam, kad oro srautas būtų maksimalus.
- Idealu, jeigu oro sausintuvą pastatysite viduryje kambario / patalpos.



PASTABA. Jeigu oro sausintuvą naudojate duše arba vonios kambaryje, prietaisas turi būti pritvirtintas vietoje. Privaloma patikrinti ir naudoti prietaisą pagal vonios kambario elektrinės įrangos naudojimo reikalavimus.

NAUDOJIMASIS ORO SAUSINTUVU

Jeigu oro sausintuvą transportuojate horizontaliai, kompresoriaus tepalas gali ištekti į uždarytą vamzdžių sistemą. Tokiu atveju pastatykite oro sausintuvą ir palaikykite nustatę jį teisingą padėtį keletą valandų ir tik tada junkite prietaisą. Labai svarbu, kad tepalas sutektų atgal į kompresorių, kitu atveju oro sausintuvai gali būti stipriai pažeistas.

1. Patikrinkite, ar tinkamai įdėtas vandens rezervuaras.
2. Įjunkite oro sausintuvą į įžemintą elektros lizdą.
3. Valdikliu nustatykite pageidaujamą drėgmės lygį. Žr. skyrių apie drėgmės valdiklį.



PASTABA. Išjungus sausintuvą, jį vėl bus galima įjungti po 3 min., tuo metu jo automatinės funkcijos neveiks.

TALPYKLA PILNA

Kai plūdė pasiekia tam tikrą lygį, oro sausintuvai reaguoja ir išsijungia savaime, kad apsisaugotų nuo vandens išsiliejimo iš talpyklos.

Ištuštinę vandens rezervuarą, įstatykite jį atgal į oro sausintuvą atlikdami šiuos veiksmus:

- Stumkite vandens rezervuarą, kol jis atsidsurs vietoje.

DRĖGNIO KONTROLĖ

„Wood’s“ sausintuve yra integruotas drėgmės valdiklis, kuriuo nustatomas pageidaujamas drėgmės lygis. Valdiklis registruoja esamą drėgmės lygį ir užtikrina, kad sausintuvai būtų įjungiami ir išjungiami automatiškai.



PASTABA. Aplinkos santykinis drėgnis paprasčiausiai matuojamas „Wood’s“ higrometru, tinkamiausias intervalas yra nuo 50 % iki 60 %.

SAVAIMINIS IŠSIJUNGIMAS

Kai vandens rezervuaras prisipildo, sausintuvai išsijungia savaime. Ant sausintuvo priekinės dalies esantis indikatorius užsidegs raudona spalva – tai reiškia, kad vandens rezervuarą reikia ištuštinti.

1. Ištraukite oro sausintuvo elektros kištuką iš lizdo.
2. Išpilkite bakelyje esantį vandenį.
3. Įdėkite tuščią vandens rezervuarą atgal į vietą.
4. Įjunkite oro sausintuvą į elektros lizdą.

ORO FILTRAS

Oro sausintuvo nugarinėje pusėje esantis oro filtras apsaugo kondensatoriaus radiatorių nuo apdulkėjimo. Svarbu, kad filtras visuomet būtų švarus ir kad oro srautas prietaise galėtų laisvai judėti. Filtras prireikus turi būti išvalomas.

SAVAIMINIS ATITIRPINIMAS

„Wood’s“ sausintuvuose yra valdiklis, kuris užtikrina, kad aušinimo ritės, kai reikia, būtų atitirpinamos savaime. Valdiklis išjungia kompresorių, dėl to ritės nustoja vėsti. Ventilatorius toliau traukia kambario temperatūros orą per sausintuvą ir taip tirpdo ledą, o vanduo nuteka į rezervuarą. Tokia atitirpinimo sistema reiškia, kad sausintuvas veikia ir esant žemai, + 5 °C temperatūrai.

VENTILIATORIUS

Ventilatorius užtikrina, kad per sausintuvą eitų oras. Drėgnas oras įtraukiamas per galinę dalį, praeina per aušinimo ritę ir garintuvą ir išeina sausas ir šiltas per sausintuvo viršų. Valymas ir priežiūra Reikia valyti „Wood’s“ sausintuvų filtras, siekiant išlaikyti jų didelį našumą ir efektyvumą.

-- Šaldymo radiatorių geriausia valyti šiltame vandenyje pamirkyta šluoste. Valyti reikia atsargiai.

- Ventilatoriaus variklis yra suteptas visam laikui ir nereikalauja priežiūros.

PATARIMAI:

- Kartais gali būti naudinga naudoti apsaugą nuo užšalimo arba šildytuvą su ventilatoriumi, kad būtų užtikrinta, jog temperatūra nenukris žemiau + 5 °C.
- Jei reikalinga maksimali sausinimo galia, rekomenduojama sumažinti oro tiekimą iš išorės ir iš gretimų patalpų, todėl uždarykite duris ir išjunkite ventilatorių.
- Padėkite prietaisą kambario centre
- Padidinkite temperatūrą, kad oras būtų greičiau sausinamas (šiltame ore gali būti daugiau vandens).
- Naudokite apsaugą nuo užšalimo, jei temperatūra nukrenta žemiau +5 °C.
- Orą reikia labiau sausinti rudenį / vasarą, nes oras lauke būna drėgnas ir šiltas. (Absoliutusias drėgnis paprastai yra didesnis).

SVARBU! – „Wood’s“ oro sausintuvai privalo būti jungiami į žemintą elektros lizdą. Maitinimo šaltinis turi būti 220 V–240 V 50 Hz

ORO SAUSINTUVO TECHNINĖ PRIEŽIŪRA

Jeigu reikia taisyti oro sausintuvą, pirmiausia kreipkitės į pardavėją. Pirkimo dokumentai yra privalomi siekiant gauti garantiją.

GARANTIJOS

2 metų garantija dėl gamybos defektų. Atkreipkite dėmesį, kad garantija galioja tik turint pirkimo kvitą.



PASTABA! Gaukite prietaisui 3 metų garantiją. Registruokitės interneto adresu warranty-woods.com. Daugiau informacijos pateikiama tinklapyje woods.se.



PASTABA. Prieš valydami oro sausintuvą visuomet ištraukite elektros kištuką iš lizdo.

Rekomenduojamos sąlygos

tinkamam oro sausintuvo veikimui:
Temp. MDK11/MDK13 nuo +5 °C iki + 35 °C

Santykinis drėgnis: nuo 30 % iki 90 %

Rekomenduojamas

drėgnio lygis: maždaug 50 % sant. drėgn.

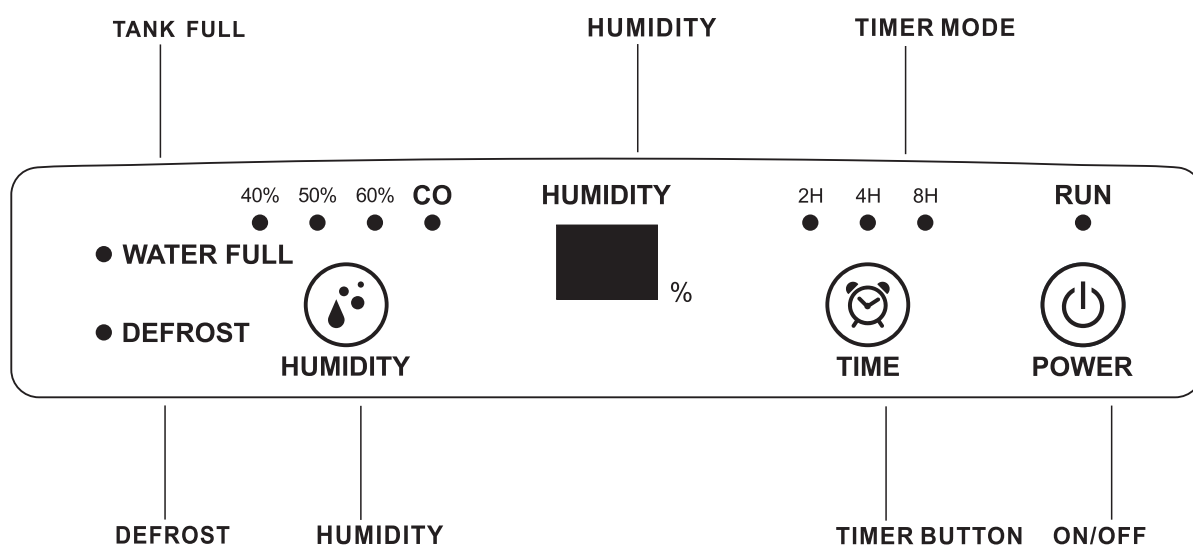

„WOOD’S“, PASAULYJE PIRMAUJANTYS ORO SAUSINTUVAI

VEIKIMAS

1 Įjunkite į maitinimo lizdą ir paspauskite mygtuką „ON/OFF“ (Įjungti / išjungti), kad įjungtumėte prietaisą. Sausintuvas paleidžiamas automatiškai, ir prietaisas yra pastovios sausinimo būsenos.

2 Paspauskite „HUMIDITY“ (Drėgnis), kad nustatytumėte pageidaujamą drėgnį: „40%»50%»60%»CO (nesustojantis režimas).“

CO yra skirtas nuolatiniam sausinimui, sausinimo įrangai be drėgnio nustatymo, drėgnis nekontroliuojamas

Jei drėgnis sumažėja iki nustatyto drėgnio, įrenginys automatiškai sustoja.

Pastaba: Kai aplinkos drėgmės lygis pasieks nustatytą ribą, kompresorius ir ventiliatorius nustos veikti valandai laiko. Po valandos, ventiliatorius įsijungs ir suksis 3 minutes.

Jeigu aplinkos drėgmės lygis aukštesnis nei nustatytas, prietaisas ims sausinti.

Jeigu aplinkos drėgmės lygis žemesnis nei nustatytas, kompresorius ir ventiliatorius neveiks dar 1 valandą.

3 Paspauskite „TIMER“ (Laikmatis), kad nustatytumėte darbo valandas tokiais vienetais: 2 val.»4 val.»8 val.»„No timer“ (Be laikmačio).

4 Norėdami įjungti įrenginį paspauskite mygtuką „ON/OFF“ (Įjungti / išjungti).

PRIPILDYTA VANDENS

Kai vandens talpykla pilna, bus įjungtas

pavojaus signalas. Kompresorius automatiškai sustos, tai taip pat bus sustabdytas sausinimo procesas. Ištuštinkite vandens talpyklą ir įstatykite ją į tinkamą padėtį, sausintuvas toliau sausins, kai kompresorius bus automatiškai paleistas po penki minučių.

VANDENS NUTEKĖJIMAS

Jei pageidaujama, prie prietaiso galima prijungti nutekėjimo vamzdelį (pasirinktinai), kad būtų užtikrintas nuolatinis vandens nutekėjimas. Tiesiog prijunkite nutekėjimo žarnelę prie nutekėjimo snapelio ir užtikrinkite, kad žarnelės galas būtų žemiau nei išleidimo anga, kitaip vanduo neištekės ir gali susidaryti vandens sankaupa.

Pastaba: Kompresorius ims veikti po 5 minučių. (Žr. Kompresoriaus apsaugos funkcija)

ATMINTIES FUNKCIJA

Prietaisas atsimins senesnius nustatymus, kai prietaisas įjungiamas į elektros tinklą. Prietaisas veiks pagal standartinius nustatymus kai prietaisas buvo išjungtas ir atjungtas nuo elektros tinklo.

Automatinis paleidimas nutrūkus elektros tiekimui

Atsinaujinus elektros tiekimui, prietaisas automatiškai įsijungs ir tęs darbą pagal paskutinius nustatymus.

ATŠILDYMAS

Kai įrenginys veikia esant žemai aplinkos temperatūrai, garintuvo paviršius gali užšalti; siekiant užtikrinti normalų įrenginio veikimą, jis turi automatinio atšildymo funkciją.

PRIEŽIŪRA IR VALYMAS

Kadangi įrenginio korpusas pagamintas iš plastiko, nedėkite jo tokiose vietose, kur krinta tiesioginiai saulės spinduliai.

Atsargiai nuimkite vandens talpyklą. Jei įrenginys nenaudojamas ilgą laiką. Išjunkite ir atjunkite įrenginį, ištuštinkite vandens talpyklą ir supakuokite jį po 2 dienų, po to laikykite jį sausoje ir vėdinamoje vietoje.

Visiems valymo darbams naudokite tik minkštą švarią šluostę. Nenaudokite benzino, dažų skiediklio ar kitų cheminių medžiagų įrenginiui valyti.

Tinklelio filtro valymas: Filtras išimamas rodyklės kryptimi (kaip parodyta paveikslėliuose). Valymui naudokite dulkių siurbį arba vandenį, tada padėkite jį vėdinamoje vietoje, kol jis bus sausas.



Viegli uzliesmojošs materiāls. Šī iekārta satur R290/propānu — viegli uzliesmojošu aukstumaģentu. Gāzveida aukstumaģents R290 atbilst Eiropas direktīvām vides jomā. Šī iekārta satur aptuveni aukstumaģenta R290. Necaurduriet un nededziniet. Apkopes un remonta darbi, kuros nepieciešama kvalificēta personāla palīdzība, ir jāveic viegli uzliesmojošu aukstumaģentu lietošanā apmācītu speciālistu uzraudzībā.



Skatiet operatora rokasgrāmatu.



Izlasiet tehnisko rokasgrāmatu



Izlasiet operatora rokasgrāmatu.

INFORMĀCIJA PAR DROŠĪBU



Pirms ierīces uzstādīšanas un lietošanas uzmanīgi izlasiet komplektācijā ietvertu instrukciju. Ražotājs neuzņemas atbildību par nepar4eizas uzstādīšanas un lietošanas izraisītiem savainojumiem un bojājumiem. Vienmēr glabājiet instrukciju ierīces tuvumā turpmākai uziņai.

Bērnu un neaizsargātu personu drošība

BRĪDINĀJUMS



Savainojumu vai neatgriezeniskas invaliditātes risks.

Šo ierīci drīkst lietot bērni no 8 gadu vecuma un personas ar fiziskiem, maņu orgānu vai garīgiem traucējumiem, kā arī personas, kam nav nepieciešamās pieredzes un zināšanu, ja viņi ir saņēmuši praktisko apmācību vai norādījumus par ierīces lietošanu drošā veidā un saprot ar to saistītos apdraudējumus. Neļaujiet bērniem rotaļāties ar ierīci.

Bērni līdz 3 gadu vecumam nedrīkst tuvoties ierīcei, ja vien viņi netiek nepārtraukti uzraudzīti. Sargājiet visu iepakojumu no bērniem. Bērni nedrīkst bez uzraudzības veikt tīrīšanu un lietotāja apkopi.

Vispārējā drošība

Šī ierīce ir paredzēta lietošanai mājāsaimniecībās telpās un līdzīgās vietās, piemēram, pagrabos, bēniņos, kā arī veikalos, biroju un citu darbavietu darbinieku virtuves zonās. Nominālo tehnisko datu plāksnīte atrodas aiz gaisa sausinātāja ūdens tvertnes. Nodrošiniet, lai ventilācijas atveres nebūtu nosprostotas.

Atkausēšanas procesa paātrināšanai neizmantojiet mehāniskas ierīces vai citus līdzekļus, ko nav ieteicis ražotājs. Ierīci nedrīkst glabāt telpā, kur nepārtraukti darbojas uzliesmošanas avoti (piemēram, atklātas liesmas, aizdegta gāzes ierīces vai ieslēgts elektriskais sildītājs). Necaurduriet un nededziniet.

Ņemiet vērā, ka aukstumaģentiem var nebūt smaržas. Ierīces tīrīšanai

neizmantojiet ūdens smidzinātāju un tvaiku. Tīriet ierīci ar mitru mīkstu drānu. Izmantojiet tikai neitrālus mazgāšanas līdzekļus. Neizmantojiet abrazīvus produktus, abrazīvus tīrīšanas spilventiņus, šķīdinātājus vai metāla priekšmetus. Ja ir bojāts strāvas padeves vads, ražotājam, tā pilnvarotam apkopes centram vai līdzīgām kvalificētām personām tas ir jānomaina, lai novērstu apdraudējumu.

DROŠĪBAS NORĀDĪJUMI

Uzstādīšana

BRĪDINĀJUMS



Šo ierīci drīkst uzstādīt tikai kvalificēta persona.

Noņemiet visu iepakojumu.

Neuzstādiet un nelietojiet bojātu ierīci. Ierīce ir jāuzstāda, jālieto un jāglabā telpā, kur uz grīdas ir vismaz 4 m² brīvas vietas. Izpildiet ierīces komplektācijā ietvertajā uzstādīšanas instrukcijā sniegtos norādījumus.

Pārvietojot ierīci, vienmēr rīkojieties piesardzīgi, jo ierīce ir smaga. Vienmēr lietojiet aizsargcimdus.

Nodrošiniet, lai ap ierīci varētu cirkulēt gaiss.

Pirms ierīces pievienošanas strāvas avotam uzgaidiet vismaz 4 stundas. Tā ir jārikojas, lai eļļa varētu ieplūst atpakaļ kompresorā. Neuzstādiet ierīci radiatoru vai citu karstuma avotu tuvumā. Neuzstādiet ierīci tiešā saules gaismā. Šī ierīce ir paredzēta tikai lietošanai telpās. Ierīce ir jānovieto uz stabilas un līdzenas virsmas. Ja virsma nav stabila, arī ierīce

varbūt nestabila, var pārmērīgi vibrēt, kā arī no tās var izklūt ūdens.

Pievienošana strāvas avotam

BRĪDINĀJUMS

Ugunsgrēka un elektriskās strāvas trieciena risks.

Ierīce ir jāpievieno iezemētai kontaktligzdai.

Pārlicinieties, vai nominālo tehnisko datu plāksnītē norādītie elektrības dati atbilst strāvas avota parametriem. Ja tā nav, sazinieties ar elektriķi.

Vienmēr izmantojiet pareizi uzstādītu triecienizturīgu kontaktligzdu.

Neizmantojiet vairāku ligzdu adapterus un pagarinātājus.

Uzmanieties, lai nesabojātu elektriskās sastāvdaļas (piemēram, strāvas padeves kontaktdakšu un kabeli).

Ja ir jānomaina elektriskās sastāvdaļas, sazinieties ar pilnvaroto apkopes centru vai elektriķi.

Strāvas padeves kabelim ir jāatrodas zemāk par strāvas padeves kontaktdakšu.

Pievienojiet strāvas padeves kontaktdakšu elektrotīkla kontaktligzdai tikai uzstādīšanas beigās.

Pēc uzstādīšanas pārlicinieties, vai var piekļūt strāvas padeves kontaktdakšai.

Nevelciet strāvas padeves kabeli, lai atvienotu ierīci. Vienmēr velciet strāvas padeves kontaktdakšu.

Lietošana

BRĪDINĀJUMS

Savainojumu, apdegumu, elektriskās strāvas trieciena vai ugunsgrēka risks.

Nemainiet šīs ierīces tehniskos datus.

Uzmanieties, lai nesabojātu aukstumaģenta kontūru. Tas satur propānu (R290), kas ir dabasgāze ar augsta līmeņa saderību ar vidi. Šī gāze ir viegli uzliesmojoša.

Aukstumaģenta kontūra bojājumu gadījumā nodrošiniet, lai telpā nebūtu liesmu un uzliesmošanas avotu. Izvēdiniet telpu.

Nenovietojiet uz ierīces vai tās tuvumā viegli uzliesmojošus produktus vai ar šādiem produktiem samitrinātus priekšmetus.

Likvidēšana

BRĪDINĀJUMS

Savainojumu risks.

Atvienojiet ierīci no strāvas avota. Nogrieziet strāvas padeves vadu un izmetiet to.

Šīs ierīces aukstumaģenta kontūrs nav kaitīgs ozonam. Sazinieties ar pašvaldības iestādi, lai uzzinātu, kā pareizi likvidēt ierīci.

Nesabojājiēt siltummaiņa tuvumā esošo dzesēšanas bloka daļu.

Vienmēr uzturiet ierīci tīru.

Nenosedziet ierīci.

TEHNISKIE DATI

	MDK11	MDK13
Maksimālā telpu platība	50 m ²	60m ²
Gaisa plūsma	77m ³ /h	90m ³ /h
Sausināšanas veiktspēja 30 °C temperatūrā ar 80% relatīvo mitrumu	10 l/24 h	12 L / 24 H
Jauda 20 °C temperatūrā ar 70% relatīvo mitrumu	210 W	200 W
Tvertnes tilpums	1,8 litri	1,8 liters
Aukstumaģents	R290 (55g)	R290 (60g)
Spriegums	220 V	230V
Frekvence	50 Hz	50Hz
Strāvas stiprums	0,95 A	0,9A
IP kods	IP22	IP22
Izmēri (mm), G x Dz x A	290x190x478	290x190x478

*Var tikt veiktas tehniskas izmaiņas un uzlabojumi. Visas vērtības ir aptuvenas un var atšķirties ārēju apstākļu, piemēram, temperatūras, ventilācijas un mitruma, dēļ.

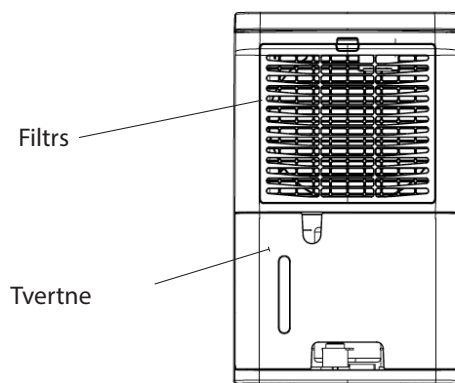
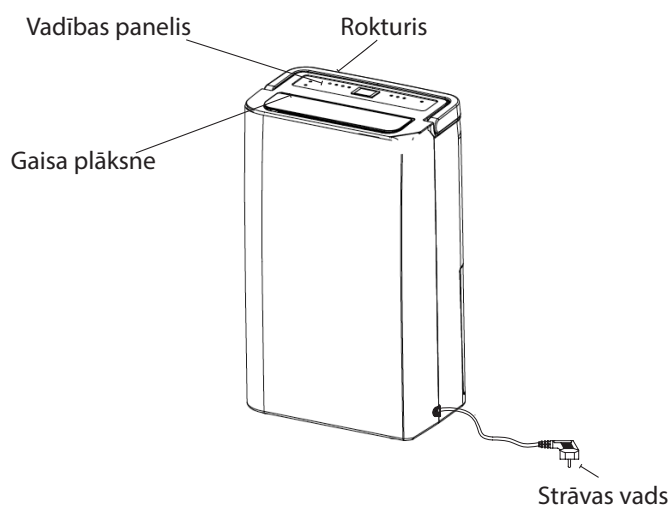

PROBLĒMA	CĒLONIS	RISINĀJUMS
Gaisa sausinātājs nedarbojas	Nav pievienota strāvas padeve	<ul style="list-style-type: none"> - Pārbaudiet, vai gaisa sausinātājs pievienots pie elektrolīdzdas un vai nav pārdeguši drošinātāji. - Pārbaudiet, vai ūdens tvertne ir tukša un pareizi ievietota gaisa sausinātājā.
Nesavāc mitrumu	<ul style="list-style-type: none"> - Ūdens tvertne ir pilna. - Ūdens tvertne nav pareizi nomaiņita. - Gaisa filtrs ir nosprostots. Telpā, kurā darbojas ierīce, ir pārāk zema temperatūra vai relatīvais mitrums. 	<ul style="list-style-type: none"> - Iztukšojiet ūdeni no tvertnes. - Novietojiet ūdens tvertni pareizā pozīcijā. - Tiriet gaisa filtru - Pārbaudiet, vai gaisa plūsma var viegli cirkulēt caur sausinātāju. Priekšējam režģim un aizmugures gaisa filtram jāatrodas vismaz 20–30 cm attālumā no sienas vai citiem priekšmetiem. - Pārbaudiet, vai uz dzesēšanas radiatora neveidojas biezs ledus.
Gaisa sausinātājs darbojas, taču nepietiekami samazina relatīvo mitrumu.	<ul style="list-style-type: none"> - Telpa ir pārāk liela. - Pārāk daudz mitruma avotu. - Pārmērīga ventilācija. 	<ul style="list-style-type: none"> - Mēs iesakām izmantot gaisa sausinātāju ar lielāku jaudu. - Mēs iesakām izmantot gaisa sausinātāju ar lielāku jaudu. - Nodrošiniet mazāku ventilāciju (piemēram, aizveriet logus un durvis).

Ja problēma nav aprakstīta, vērsieties pie pārdevēja vai kvalificētā servisā pārbaudes veikšanai.

WOOD'S – GAISA SAUSINĀTĀJU LĪDERIS PASAULĒ

Kompānijas Wood's gaisa sausinātāji ir atzīti tirgus līderi jau daudzus gadus. Wood's gaisa sausinātāji ir piemēroti lietošanai visprasīgākajās vidēs, kur sausināšanas veikspēja ir pat laba pie zemām temperatūrām un mitruma līmeņa. Tie nodrošina labus rezultātus telpās, kas paliek mitras, piemēram, pagrabos, garāžās un vasarnīcās. Tie ir arī lieliski piemēroti mazgāšanas telpu, bēniņu, peldbaseinu telpu un veļas mazgātavu sausināšanai. Tie ir efektīvi un patērē maz enerģijas. Tie neizraisa drēbju nonēsāšanos.

Mitruma daudzums, ko savāc gaisa sausinātājs ir atkarīgs no temperatūras, mitruma līmeņa un novietojuma. Ekstrēmi laika apstākļi arī var ietekmēt gaisa sausinātāja veikspēju. Aukstā laikā pazeminās absolūtais mitrums, tāpēc gaisa sausinātājs savāc mazāk mitruma no gaisa. (Relatīvais mitrums joprojām var būt augsts.) Gaisa sausinātājs ir piemērots lietošanai temperatūras diapazonā no +5 °C līdz +35 °C.

Wood's gaisa sausinātāji ir droši darbībā un paredzēti nepārtrauktai darbībai daudzu gadu garumā.

PĀRMĒRĪGA MITRUMA BĪSTAMĪBA

Gaisā esošajiem ūdens tvaikiem saskaroties ar aukstu virsmu, piemēram, aukstu logu vai sienu, notiek kondensācija. Kad ūdens tvaiki atdziest, notiek kondensācija un izveidojas ūdens piles. Augsta gaisa mitruma dēļ gaisā var būt jūtama pelējuma smaka un var veidoties pelējums, kas bojā ēkas un mēbeles. Šāda vide var izraisīt pat iedzīvotāju saslīmšanu. Turklāt mitrā vidē labprāt dzīvo ērces un zirnekļi. Augstas veikspējas gaisa sausinātājs rada labu, veselīgu mitruma līmeni. Lai nodrošinātu augstāko efektivitāti, ir jābūt aizvērtiem sausināmo telpu logiem un durvīm. Sausinātājs likvidē smakas, žāvē malku un likvidē mitrumu no sporta formām, kā arī āra apģērbiem.

Gaisa sausinātāju var izmantot pagrabos, veļas mazgāšanas telpās, garāžās, puspagrabos, treileros, vasarnīcās un pat laivās. Ja gaisa sausinātāju vēlaties lietot vēsākā vidē, jums ir jāiepazīstas ar ieteikumiem lietošanas pamācības beigās.

GAISA SAUSINĀTĀJA NOVIETOJUMS

Wood's gaisa sausinātājus ir ļoti viegli pārvietot, jums ir nepieciešama tikai elektrības ligzda 220/240V, bet jāņem vērā tālāk minētais.

- *Gaisa sausinātāju nevajadzētu novietot blakus radiatoriem vai citiem siltuma avotiem vai novietot tiešos saules staros, jo tas ietekmēs tā veikspēju.*
- *Ir svarīgi izmantot radiatoru vai ventilatoru ar sildelementu, lai nodrošinātu temperatūru virs +5°C.*
- *Gaisa sausinātājs jānovieto vismaz 20–30 cm attālumā no sienas vai citiem objektiem, lai panāktu maksimālu gaisa plūsmu.*
- *Ideālā variantā to novieto istabas/ telpas centrā.*



PIEZĪME. Kad izmantojat gaisa sausinātāju dušas telpā vai vannas istabā, tas ir jāfiksē vienā vietā. Pirms lietošanas ir obligāti jāizlasa vietējie noteikumi par elektroierīcēm vannas istabā, un šie noteikumi ir jāievēro.

GAISA SAUSINĀTĀJA LIETOŠANA

Ja gaisa sausinātājs ir transportēts horizontālā stāvoklī, eļļa var būt iztecējusi no kompresora slēgtajā cauruļu sistēmā. Tādos gadījumos, ļaujiet sausinātājam stāvēt vertikāli pāris stundas pirms to lietot. Ir ļoti svarīgi, lai eļļa satecētu atpakaļ kompresorā, citādi gaisa sausinātājs var tikt nopietni bojāts.

1. *Pārbaudiet, vai ūdens tvertne ir pareizi novietota.*
2. *Pievienojiet gaisa sausinātāju iezemētām strāvas avotam..*
3. *Iestatiet vajadzīgo mitruma līmeni, izmantojot mitruma regulatoru. Skatiet sadaļu par mitruma regulatoru.*



PIEZĪME. Ja gaisa sausinātājs ir izslēgts, paiet 3 minūtes, līdz tas restartējas, un šajā laikā ir deaktivizētas iebūvētās automātiskās funkcijas.

PILNA TVERTNE

Kad pludiņš sasniedz noteiktu augstumu, gaisa sausinātājs uz to reaģē, automātiski atslēdzoties, lai novērstu tvertnes pārplūšanu.

Kad ūdens tvertne ir iztukšota un gatava ievietošanai atpakaļ sausinātājā, rīkojieties, kā aprakstīts tālāk.

- *Virziet ūdens tvertni uz iekšu, līdz tā ir pareizi novietota.*

MITRUMA REGULATORS

Wood's gaisa sausinātājs ir aprīkots ar iebūvētu mitruma regulatoru, ar kuru var iestatīt vajadzīgo mitruma līmeni. Regulators reģistrē pašreizējo mitruma līmeni un nodrošina gaisa sausinātāja automātisku ieslēgšanu un izslēgšanu.



PIEZĪME. Apkārtējās vides relatīvo mitrumu visvieglāk var izmērīt, izmantojot Wood's higrometru, un vispiemērotākais diapazons ir no 50% līdz 60%.

AUTOMĀTISKĀ IZSLĒGŠANĀS

Kad ūdens tvertne ir pilna, gaisa sausinātājs automātiski izslēdzas. Gaisa sausinātāja priekšpusē esošais gaismas indikators iedegas sarkanā krāsā, norādot, ka ir jāiztukšo ūdens tvertne.

1. *Atvienojiet gaisa sausinātāju no elektrības avota.*
2. *Iztukšojiet ūdens tvertni.*
3. *Uzstādiet atpakaļ tukšo ūdens tvertni.*
4. *Pievienojiet gaisa sausinātāju pie elektrilīzdas.*

GAISA FILTRS

Gaisa sausinātāja aizmugurē esošais gaisa filtrs nodrošina dzesēšanas spoļu aizsardzību pret putekļiem. Ir svarīgi, lai filtrs būtu tīrs un gaiss varētu brīvi plūst caur gaisa sausinātāju. Tāpēc filtrs ir jātīra pēc vajadzības.

AUTOMĀTISKĀ ATSALDĒŠANA

Wood's gaisa sausinātājs ar aprīkots ar regulatoru, kas nodrošina dzesēšanas spoļu automātisku atsaldēšanu, kad tas ir nepieciešams. Regulators izslēdz kompresoru, tādējādi apturot spoļu dzesēšanu. Ventilators turpina virzīt istabas temperatūras gaisu caur gaisa sausinātāju, tādējādi kausējot ledu, un ūdens ietek tvertnē. Šī atkausēšanas sistēma nodrošina, ka gaisa sausinātājs darbojas temperatūrā no +5 °C.

VENTILATORS

Ventilators nodrošina gaisa plūsmu caur gaisa sausinātāju. Mitrāis gaiss tiek iesūkts gaisa sausinātāja aizmugurē, plūst caur dzesēšanas spoli un iztvaicētāju un izplūst sausinātāja augšpusē sauss un silts.

TĪRĪŠANA UN APKOPE

Lai uzturētu Wood's gaisa sausinātāja lielo sausināšanas veikspēju, ir nepieciešama filtra tīrīšana.

- Dzesēšanas spoles vislabāk var notīrīt, izmantojot lupatu un siltu ūdeni. Dariet to uzmanīgi.
- Ventilatora motors tiek pastāvīgi eļļots, un tam nav nepieciešama nekāda apkope.

TĀLĀK IR SNIEGTI PADOMI.

- Dažreiz var būt noderīgi izmantot pretsasalšanas pārsegu vai sildītāju ar ventilatoru, lai nepieļautu temperatūras pazemināšanos zem +5 °C.
- Lai nodrošinātu augstāko sausināšanas veikspēju telpā, ir ieteicams samazināt gaisa ieplūšanu no ārpuses un blakus esošajām telpām, aizverot durvis un noslēdzot ventilācijas atveres.
- Novietojiet istabas vidū.
- Paaugstiniet temperatūru, lai paātrinātu sausināšanu.
(Silts gaiss satur vairāk ūdens.)
- Lietojiet pretsasalšanas pārsegu, ja temperatūra ir zemāka par +5 °C.
- Rudenī/vasarā sausināšanas veikspēja ir augstāka, jo āra gaiss ir silts un mitrs.
(Parasti ir augstāks absolūtais mitrums.)

RĪCĪBA GADĪJUMĀ, JA IR JĀVEIC GAISA SAUSINĀTĀJA APKOPE

Ja gaisa sausinātājam ir nepieciešama apkope, jums vispirms jāsaazinās ar pārdevēju. Pirkuma čeks ir nepieciešams jebkādam garantijas prasībām.

GARANTIJA

2 gadu garantija, ka neradīsies ražošanas defekti. Ņemiet vērā, ka garantija ir derīga tikai tad, ja tiek uzrādīts pirkuma čeks.



PIEZĪME. Saņemiet 3 gadu garantiju! Reģistrējieties vietnē warranty-woods.com. Lai iegūtu papildinformāciju, apmeklējiet vietni woods.se.

Ieteicamie diapazoni iekārtas sekmīgai lietošanai

Temp. MDK11/MDK13 no +5 °C līdz +35 °C
 Relatīvais mitrums: no 30% līdz 90%
 Ieteicamais mitruma līmenis: aptuveni 50%
 relatīvais mitrums

SVARĪGI! - Wood's gaisa sausinātāji ir jāpievieno iezemētam strāvas avotam. Strāvas avotam ir jānodrošina no 220 V līdz 240 V un 50 Hz strāvas padeve.



PIEZĪME. Vienmēr atvienojiet iekārtu no elektrotīkla, pirms veicat tīrīšanu.

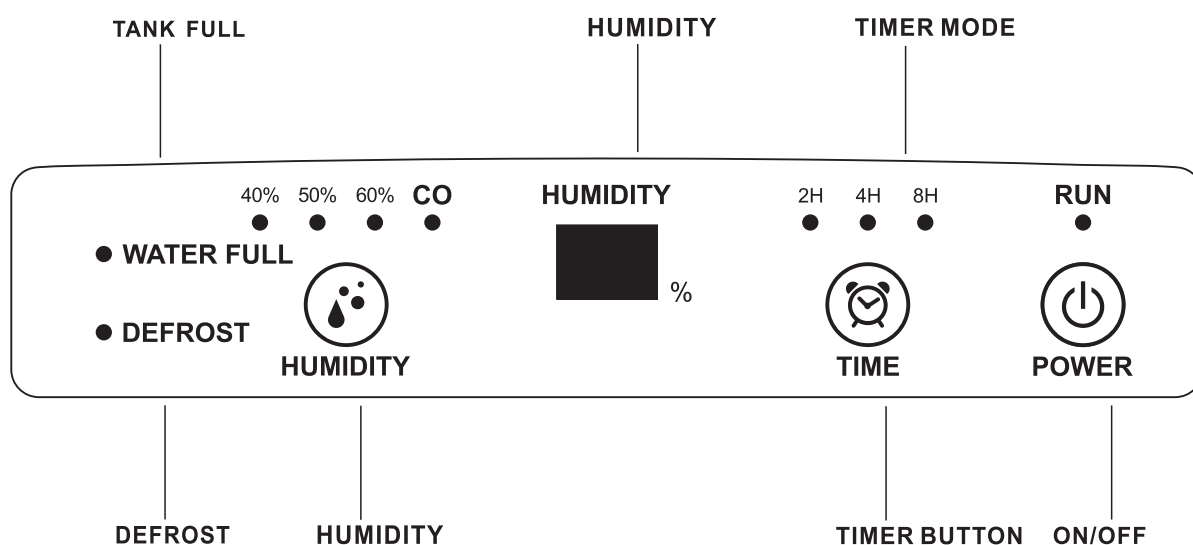

WOOD'S — GAISA SAUSINĀTĀJU LĪDERIS PASAULĒ

DARBĪBA

1. Lai ieslēgtu ierīci, pievienojiet to strāvas kontaktligzdai un nospiediet pogu "ON/OFF" (Ieslēgt/izslēgt). Ierīce automātiski ieslēdzas un pāriet pastāvīgas sausināšanas režīmā.
2. Nospiediet pogu "HUMIDITY" (Mitrums), lai noregulētu vēlamo mitruma līmeni: 40%»50%»60%»CO. Iestatījums CO apzīmē pastāvīgu sausināšanu bez mitruma iestatījuma. Kad mitrums samazinās līdz iestatītajam līmenim, ierīce automātiski pārtrauc darbību. Piezīme: Tiklīdz mitrums sasniedz mērķa iestatījumu, gan kompresors, gan ventilators apstāsies uz vienu stundu. Pēc stundu ventilators sak darboties 3 minūtes gaisa cirkulācijai. Ja apkārtējā gaisa mitrums ir lielāks par iestatījumu, iekarta sāks sausināt. Ja apkārtējā gaisa mitrums ir zemāks par iestatījumu, kompresors un ventilators apstāsies vēl uz vienu stundu.
3. Nospiediet pogu "TIMER" (Taimeris), lai iestatītu ierīces darbības laiku stundās: 2h»4h»8h»No timer (Bez taimera).
4. Nospiediet pogu "ON/OFF" (Ieslēgt/izslēgt), lai izslēgtu ierīci.

PILNA ŪDENS TVERTNE

Kad ūdens tvertne ir pilna, rodas trauksmes signāls. Kompresors automātiski apstājas, tādējādi tiek

apturēts arī sausināšanas process. Iztukšojiet ūdens tvertni un uzstādiet to atpakaļ pareizā pozīcijā. Pēc piecām minūtēm kompresors automātiski atsāk darbību, un sausinātājs turpina sausināšanu.

ŪDENS NOTECINĀŠANA

Ja vēlaties, iekārtai var pievienot papildu kanalizācijas cauruli, lai nodrošinātu pastāvīgu kanalizāciju. Vienkārši pievienojiet kanalizācijas šļūteni pie notekas izplūdes atveres. Pārļiecinieties, ka šļūtenes gals atrodas zem kanalizācijas atveres, pretējā gadījumā ūdens nevar izplūst un ierīce var pārpildīties. Piezīme Kompresors sāk darboties pēc 5 minūtēm. (Sk. Kompresora aizsardzības funkciju) Atkausēšana

KOMPRESORA AIZSARDZĪBAS FUNKCIJA

Ierīce ir aprīkota ar kompresora aizsardzības funkciju, kompresoram ir piecu minūšu periods starp darbības sākšanu un izslēgšanu.

Ja darbības laikā ierīce atrodas vietā, kur temperatūra ir zema, iztvaicētāja virsma var nosarmot. Lai nodrošinātu ierīces normālu darbību, ierīce ir aprīkota ar automātisku atkausēšanas funkciju.

ATMIŅAS FUNKCIJA

Ierīce atceras iepriekšējo iestatījumu, kad tā ir pievienota strāvas savienotājam.

Ierīce darbosies pēc noklusējuma iestatījumiem, kad ierīce ir izslēgta un kontaktdakša ir atvienota.

Automātiska restartēšana pēc strāvas padeves pārtraukuma Ierīce automātiski ieslēdzas un darbosies pēdējā stāvoklī pēc enerģijas atjaunošanas.

APKOPE UN TĪRĪŠANA

Ierīces korpuss ir izgatavots no plastmasas, tādēļ nenovietojiet to tiešā saules gaismā. Ūdens tvertni atvienojiet uzmanīgi. Ja ierīci paredzēts ilgstoši nelietot, rīkojieties, kā aprakstīts tālāk. Izslēdziet ierīci, atvienojiet to no kontaktligzdas, iztukšojiet ūdens tvertni un pēc 2 dienām ievietojiet iepakojumā. Pēc tam uzglabājiet to sausā un vēdinātā vietā. Visu veidu tīrīšanai izmantojiet tikai mīkstu, tīru drāniņu. Ierīces tīrīšanai neizmantojiet benzīnu, krāsas šķīdinātāju vai citus ķīmiskus līdzekļus. Sietfiltra tīrīšana Noņemot filtru, ievērojiet ar bultiņu norādīto virzienu (kā norādīts attēlos). Tīriet ar putekļsūcēju vai ūdeni; pēc tam atstājiet nožūt vēdinātā vietā.



Tuleohtlik materjal. Antud seade sisaldab R290 propaani, tuleohtlikku külmaainet. Külmaaine R290 vastab Euroopa keskkonnaalastele direktiividele. See seade sisaldab külmaainet R290. Ärge torgake läbi ega põletage. Muude kvalifitseeritud töötajate abi eeldav hooldus ja remont tuleb läbi viia tuleohtlike külmaainete spetsialistide järelevalve all.



Vt kasutusjuhendit.



Vt tehnilist juhendit



Vt kasutusjuhendit.

OHUTUSALANE TEAVE

Enne seadme paigaldamist ja kasutamist lugege komplektis olev juhend hoolikalt läbi. Tootja ei ole vastutav, kui vale paigaldus ja kasutus toob kaasa kehavigastusi ning kahjusid. Hoidke kasutusjuhend tulevikus kasutamiseks alati seadme juures.

Laste ja haavatavate isikute ohutus

HOIATUS

Kehavigastuste või püsiva tervisekahjustuse oht. Antud seadet võivad kasutada 8-aastased ja vanemad lapsed ning väiksemate füüsiliste,

sensoorsete või vaimsete võimetega isikud või vastavate kogemusteta ja teadmisteta isikud, kui nad teevad seda järelevalve all või neile on õpetatud seadme ohutut kasutamist ning nad mõistavad seonduvaid ohtusid. Ärge laske lastel seadmega mängida.

Alla 3-aastased lapsed tuleb hoida seadmest eemal, välja arvatud pideva järelevalve puhul. Hoidke kõiki pakendusdetalle lastele kättesaamatult. Lapsed ei tohi ilma järelevalveta seadet puhastada ja hooldada.

Üldine ohutus

Antud seade on mõeldud kasutamiseks majapidamistes ja sellistes kohtades nagu keldrid, vundamendivahed, töötajate kööginurgad poodides, kontorites ning muudes töökohtades. Andmeplaat paikneb õhukuivati veepaagi taga. Vältige ventilatsiooniavade blokeerimist.

Ärge kasutage sulatuse kiirendamiseks mehaanilisi võtteid või muid meetodeid, mis pole tootja poolt soovitatud. Seadet ei tohi hoiustada ruumis, kus on pidevalt töötavad tuleallikad (nt lahtine tuli, töötav gaasiseade või töötav elektriline küttekeha). Ärge torgake läbi ega põletage. Võtke arvesse, et külmutusagensid võivad olla lõhnutud. Ärge piserdage seadet puhastamiseks veega ega kasutage auru. Puhastage seadet niiske lapiga.

Kasutage ainult neutraalseid pesuvahendeid. Ärge kasutage abrasiivseid tooteid, abrasiivseid puhastuslappe, lahusteid ega metallesemeid.

Kui elektritoitejuhe on kahjustatud, peab selle ohu vältimiseks vahetama tootja, tootja volitatud teeninduskeskus või sarnase kvalifikatsiooniga isikud.

OHUTUSALASED JUHISED

Paigaldus

HOIATUS

Antud seadet võib paigaldada ainult kvalifitseeritud isik. Eemaldage kõik pakendusdetailid. Ärge paigaldage ega kasutage kahjustatud seadet. Seade tuleb paigaldada ja seda kasutada ning hoiustada ruumis, mille pindala on suurem kui 4 m². Järgige seadmega komplektis olevat paigaldusjuhendit. Olge seadme liigutamisel alati ettevaatlik, kuna see on raske. Kandke alati kaitsekindaid.

Kindlustage, et õhk pääseks seadme ümber liikuma. Oodake enne seadme elektritoitega ühendamist vähemalt 4 tundi. See võimaldab õlil tagasi kompressorisse voolata. Ärge paigaldage seadet radiaatorite või muude küttekehade lähedusse. Ärge paigaldage seadet otsese päikesevalguse kätte. See seade on mõeldud ainult siseruumides kasutamiseks. Veenduge, et seade on asetatud stabiilsele ja tasasele pinnale. Kui pind ei ole stabiilne, on

oht seadme ebastabiilsuse tekkeks, mis põhjustab liigset vibratsiooni ja vee eraldumist.

Elektriühendus

HOIATUS

Tulekahju ja elektrilöögi oht. Seade tuleb ühendada maandusega pistikupesaga. Kindlustage, et elektritoide vastaks andmeplaadil toodud elektriandmetele. Kui mitte, võtke ühendust elektrikuga. Kasutage alati õigesti paigaldatud elektrilöögikindlat pistikupesaga. Ärge kasutage jaoturadaptereid ja pikendusjuhtmeid. Kindlustage, et te ei kahjustaks elektrilisi komponente (nt elektritoitepistik, elektritoitekaabel). Elektriliste komponentede vahetamiseks võtke ühendust volitatud teeninduskeskuse või elektrikuga. Elektritoitejuhe peab jääma elektritoitepistikust madalamale. Ühendage elektritoitepistik pistikupesaga alles paigalduse lõpus. Kindlustage, et pärast paigaldamist oleks võimalik elektritoitepistikule ligi pääseda. Ärge tõmmake seadme voluvõrgust lahti ühendamiseks elektritoitekaablist. Tõmmake alati elektritoitepistikust.

Kasutus

HOIATUS

Kehavigastuste, põletuste, elektrilöögi või tulekahju oht. Ärge muutke seadme tehnilisi omadusi.

Olge ettevaatlik, et mitte kahjustada külmutusagensi torustikku. See sisaldab propaani (R290), looduslikku gaasi, millele rakenduvad ranged keskkonnanõuded. See gaas on kergestisüttiv.

Kui külmutusagensi torustik saab vigastada, kindlustage, et ruumis ei oleks lahtist tuld ega süüteallikaid. Õhutage ruumi. Ärge pange seadme lähedale ega selle peale kergestisüttivaid tooteid ega esemeid, mis on kergestisüttivate vedelikega koos.

Kasutuselt kõrvaldamine

HOIATUS

Kehavigastuste oht. Ühendage seade voluvõrgust lahti. Eemaldage elektritoitekaabel ja kõrvaldage see kasutuselt. Antud seadme külmutusagensisüsteem on osoonisõbralik. Võtke ühendust vastava kohaliku asutusega, et saada teavet selle kohta, kuidas seade nõuetekohaselt kasutuselt kõrvaldada. Ärge kahjustage jahutusseadme osa, mis paikneb soojusvaheti lähedal. Veenduge alati, et seadet hoitaks puhtana. Ärge katke seadet kinni.

TEHNILISED ANDMED

	MDK11	MDK13
Ruumi max pindala	50 m ²	60m ²
Õhuvoolu	77 m ³ /h	90m ³ /h
Tootlikkus 30 °C ja 80% suhtelise õhuniiskuse juures	10 l / 24 h	12 L / 24 H
Võimsus temperatuuril 30 °C ja 80% suhtelise õhuniiskuse juures	210 W	200 W
Paagi maht	1,8 liitrit	1,8 liters
Külmaaine	R290 (55g)	R290 (60g)
Pinge	220 V	230V
Sagedus	50 Hz	50Hz
Voolutugevus	0,95 A	0,9A
IP-kood	IP22	IP22
Mootmed (mm), P x L x K	290x190x478	290x190x478

* Tootja võib teha tehnilisi muudatusi ja täiustusi. Kõik väärtused on ligikaudsed ning võivad varieeruda olenevalt välistest teguritest, nagu temperatuur, tuuletõmme ja niiskus.

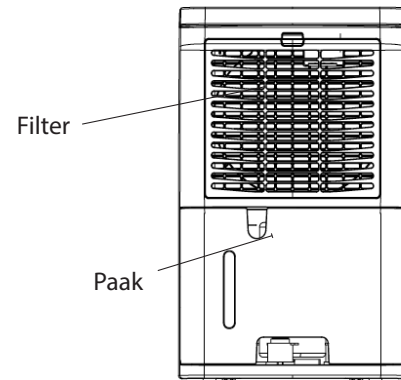
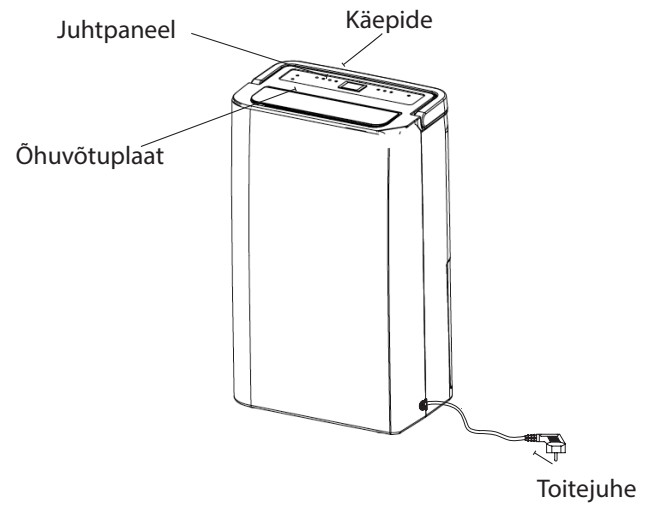

Probleem	PÕHJUS	Lahendus
Õhukuivati ei tööta	Toide pole ühendatud	<ul style="list-style-type: none"> – Kontrollige, et õhukuivati oleks ühendatud elektrivõrku ja kaitsmed ei oleks läbi põlenud. – Kontrollige, kas veepaak on tühi ja õigesti kuivatisse asetatud.
Seade ei kogu niiskust	<ul style="list-style-type: none"> – Veepaak on täis. – Veepaak ei ole õigesti tagasi asetatud. – Õhufilter on ummistunud. Temperatuur või suhteline õhuniiskus ruumis, kus seade töötab, on liiga madal. 	<ul style="list-style-type: none"> – Eemaldage paagist vesi. – Paigaldage veepaak õigesti asendisse. – Puhastage õhufilter. – Kontrollige, kas õhuvool saab hõlpsalt läbi kuivati ringelda. Esivõre ja tagumine õhufilter peavad olema puhtad ja õhukuivati peab asetsema vähemalt 20–30 cm kaugusel seinast. – Kontrollige, et jahutusradiaatorile ei oleks tekkinud paksu jääkihti.
Seade töötab, kuid vähendab suhtelist õhuniiskust ebapiisavalt.	<ul style="list-style-type: none"> – Ruum on liiga suur. – Niiskusallikaid on liiga palju. – Liiga tugev tuuletõmme. 	<ul style="list-style-type: none"> – Soovitame kasutada suurema võimsusega õhukuivatit. – Soovitame kasutada suurema võimsusega õhukuivatit. – Vähendage tuuletõmmet (nt sulgege aknad ja ukсед.)

Kui ükski ülaltoodud lahendus ei toimi, võtke ühendust lähima edasimüüjaga, et leppida kokku õhukuivati kontrollimine ja võimalik remont.

MAAILMA JUHTIVAD ÕHUKUIVATID WOOD'S

Ettevõtte Wood's õhukuiivad on juba palju aastaid tunnustatud turuliidrid. Need õhukuiivad sobivad kasutamiseks ka kõige karmimates tingimustes, kus nende niiskuskogumise jõudlus on suur isegi madala temperatuuriga ruumis. Need toimivad tõhusalt niisketes ruumides, näiteks keldris, garaažis või suvilas. Vähesel energiakuluga efektiivselt töötavad õhukuiivad on suurepärased abivahendid pesu, pööningute, ujulade ja pesuruumide kuivatamiseks. Need on tõhusad ja madala energiatarbega. Riided peavad õhukuiivati kasutamise korral kauem vastu.

Niiskuse kogus, mille õhukuiivati ruumi õhust kokku kogub, sõltub ruumi temperatuurist, niiskustasemest ja seadme asukohast. Ka välised ilmastikutingimused võivad õhukuiivati töö kvaliteeti mõjutada. Külma ilmaga absoluutne õhuniiskus langeb, mistõttu väheneb ka õhukuiivati poolt õhust kogutava vee hulk. (Suhteline õhuniiskus võib olla endiselt kõrge.) Õhukuiivati sobib kasutamiseks ruumides temperatuuril +5 kuni +35 °C.

Wood'si õhukuiivad töötavad ohutult. Need on ette nähtud pikaajaseks püsivaks kasutuseks.

LIIGNIISKUSE OHT

Kui õhus leiduv veeaur puutub kokku külma pinnaga, nagu külm aken või sein, muutub see kondensaadiks. Kui veeaur jahtub, tekib kondensaad ja moodustuvad veetilgad. Kui õhus on palju niiskust, muutub õhk röskeks ja võib tekkida hallitus, mis kahjustab hooneid ja mööblit. Selline keskkond võib põhjustada isegi elanikele terviseprobleeme. Niiskes keskkonnas levivad hästi ka lestad ja ämblikud. Suure jõudlusega õhukuiivati loob hea ja tervisliku niiskustaseme. Parima tõhususe saavutamiseks tuleks hoida kuivatatava ruumi ukseid ja aknad suletuna. Õhukuiivati kõrvaldab ebameeldiva niiskuselõhna, kuivatab puitu ja märjaks saanud spordirõivaid ning varustust.

Õhukuiivati võib kasutada keldrites, pesuruumides, garaažides, poolkeldrites, vagunelamutes, suvilates ja laevades. Kui kasutate seadet jahedas keskkonnas, lugege läbi juhendis järgnevalt toodud soovitusel.

ÕHUKUIIVATI PAIGUTUS

Wood'si õhukuiivati on lihtne ruumis ümber paigutada. Teil on vaja vaid 220/240 V elektrikipesa, ent pidage silmas järgmist.

- Õhukuiivati ei tohi asetada radiaatori ega muu kütteseadme kõrvale, sest see võib seadme tööjõudlust vähendada.
- Kütke ruumi nii, et selle temperatuur oleks vähemalt +5 °C.
- Et õhuvool oleks maksimaalne, peab õhukuiivati asetsema vähemalt 20–30 cm kaugusel seinast ja muudest takistustest.
- Õhukuiivati ideaalne asukoht on keset tuba/ruumi.



TÄHELEPANU! Kui kasutate õhukuiivati duširuumis või vannitoas, peab seade olema paigale kinnitatud. Seadet tuleb kontrollida ja kasutada vannitoa elektrilaste nõuete järgi.

ÕHUKUIIVATI KASUTAMINE

Õhukuiivati horisontaalselt transportimisel võib õli voolata kompressorist välja, suletud torustikku. Sellisel juhul tuleb lasta õhukuiivatil enne kasutamist mõne tunni seista. On väga oluline, et õli voolaks tagasi kompressorisse, vastasel juhul võib õhukuiivati saada tõsiselt kahjustada.

1. Kontrollige, kas veepaak on õigesti paigaldatud.
2. Ühendage õhukuiivati maandatud elektritoiteallikasse.
3. Valige niiskuse juhtseadist kasutades soovitud niiskustase. Vt niiskuse juhtseadist puudutatavat osa.



TÄHELEPANU! Pärast õhukuiivati väljalülitamist kulub õhukuiivati taaskäivitamiseks 3 minutit. Selle aja jooksul on sisseehitatud automaatsed funktsioonid välja lülitatud.

PAAK ON TÄIS

Kui ujuk jõuab teatud tasemele, reageerib õhukuiivati sellele ja lülitub automaatselt välja, et vältida vee paagist välja voolamist.

Kui olete veepaagi tühjendanud ja paigaldate selle õhukuiivatisse tagasi:

- Lükake veepaak sisse, kuni see on paigas.

NIISKUSE JUHTSEADIS

Ettevõtte Wood's õhukuiivatitel on sisse ehitatud niiskuse juhtseadis, mis seatakse soovitud niiskustasemele. Juhtseadis registreerib hetke niiskustaseme ning tagab õhukuiivati automaatse sisse- ja väljalülitamise.



TÄHELEPANU! Keskkonna suhtelise õhuniiskuse taset saab mõõta ettevõtte Wood's hügromeetriga ja mugavaim niiskustase jääb vahemikku 50% kuni 60%.

AUTOMAATNE VÄLJALÜLITUS

Kui veepaak saab täis, lülitub õhukuiivati automaatselt välja. Õhukuiivati esiosas süttib punane märgutuli, mis annab märku, millal peab veepaaki tühjendama.

1. Eemaldage õhukuiivati elektrikapistik toitepesast.
2. Valage vesi paagist välja.
3. Asetage tühi veepaak tagasi.
4. Ühendage õhukuiivati elektritoiteallikaga.

ÕHUFILTER

Õhukuivati tagaosas olev õhufilter kaitseb jahutusradiaatorit tolmu eest. Tähtis on, et filter oleks alati puhas ja õhuvool saaks vabalt läbi seadme liikuda. Vajaduse korral tuleb filter puhastada.

AUTOMAATSULATUS

Ettevõtte Wood's õhukuivatisse on sisse ehitatud juhtseade, mis sulatab vajaduse korral automaatselt jahutusradiaatori. Juhtseade lülitab kompressori välja, mistõttu radiaatori jahutus lülitub välja. Ventilator jätkab toatemperatuuril õhu suunamist läbi kuivati ja võimaldab jääl ära sulada, vesi aga voolab paaki. Sulatussüsteem võimaldab õhukuivatil töötada isegi +5 °C juures.

VENTILAATOR

Ventilaator paneb õhu läbi kuivati ringlema. Niiske õhk tõmmatakse seadme tagaosa kaudu sisse, kust see jõuab jahutusradiaatori ja aurustini ning seejärel puhutakse kuiv ja soe õhk õhukuivati ülaosa kaudu välja. Ettevõtte .

HOOLDUS JA PUHASTUS

Wood'si õhukuivati suure kuivatusjõudluse säilimiseks tuleb filtrit puhastada.

- Jahutusradiaatorit on kõige parem puhastada sooja vee ja lapiga – olge ettevaatlik.
- Ventilatorimootor on püsivõimega ja hooldusvaba.



TÄHELEPANU! Enne õhukuivati puhastamist tõmmake alati elektripistik toitepesast välja.

NÄPUNÄITEID

- Et ruumi temperatuur ei langeks alla +5 °C, kasutage ruumis soojendit.
- Maksimaalse kuivatustootlikkuse saavutamiseks soovitame vähendada õuet ja külgnevatest ruumidest tulevat õhuvoolu – sulgege toas ukсед ja ventilaatorid.
- Asetage seade keset tuba.
- Tõstke kiiremaks kuivatamiseks temperatuuri (soojem õhk mahutab rohkem veeauru).
- Kasutage jäätumisvastast vahendit, kui temperatuur langeb alla +5 °C.
- Kuivatustootlikkus on suurem sügisel/suvel, sest välisõhk on soe ja niiske. (Absoluutne õhuniiskus on tavaliselt kõrgem.)

KUI ÕHUKUIVATI VAJAB REMONTI

Kui õhukuivatit on vaja remontida, pöörduge esmalt müüja poole. Garantii kehtib vaid ostu tõendavate dokumentide esitamise korral.

GARANTII

2-aastane tootmisdefektide garantii. Võtke arvesse, et garantii kehtib ainult ostutšeki olemasolul.



TÄHELEPANU! Saate õhukuivatile 3-aastase garantii! Registreeruge aadressil warranty-woods.com. Rohkem teavet leiab veebisaidilt www.woods.se.

Soovituslikud tingimused kasutamiseks

Temp. MDK11/MDK13 +5 °C kuni +35 °C
Suhtelise õhuniiskuse tase: 30% kuni 90%
Soovitatav niiskustase: u 50% suhteline õhuniiskus

OLULINE! Wood'si õhukuivatid tuleb ühendada maandusega toiteallikaga. Elektritoiteallikas peab olema 220–240 V, 50 Hz

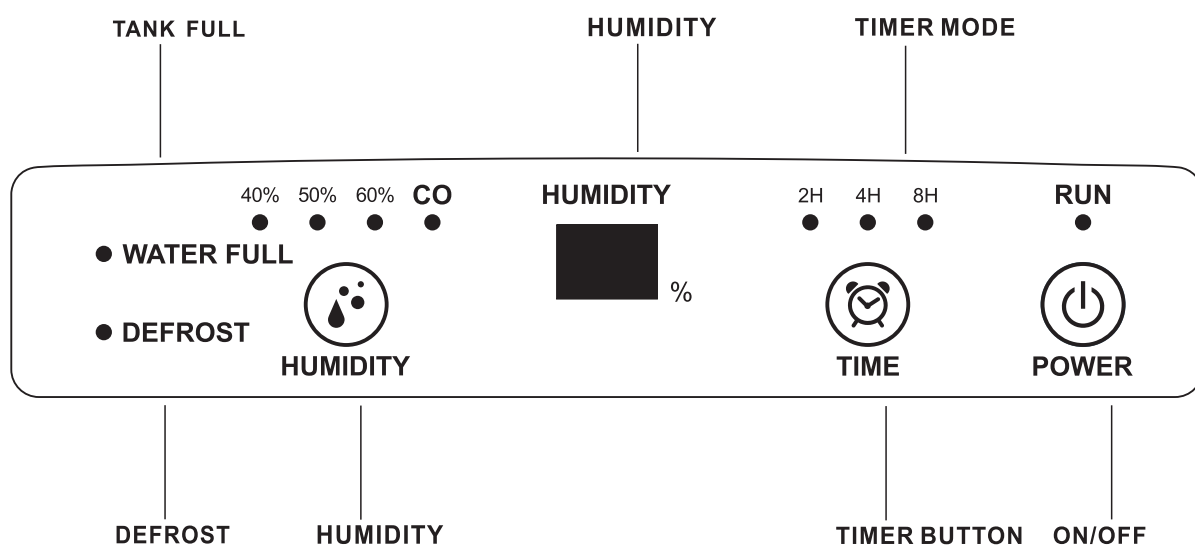

MAAILMA JUHTIVAD ÕHUKUIVATID WOOD'S

TOIMING

1 Ühendage pistik pistikupessa ja seejärel vajutage seadme sisselülitamiseks „ON OFF“ („Sisse/välja“) nuppu. Seade käivitub automaatselt ja on pideva õhukuivatamise režiimis.

2 Vajutage nuppu „HUMID“ („Niiske“), et määrata soovitud õhuniiskuse tase 40%»50%»60%»CO.

CO tähistab pidevat õhukuivatamist, ilma niiskustaseme seadeta õhukuivatit, niiskustaseme muutmisevõimaluse puudumist.

Kui niiskus väheneb seadud niiskustasemeni, seiskub seade automaatselt. Pane tähele: kui niiskusprotsent jõuab soovitud tasemeni lõpetavad nii kompressor kui ka ventilaator tunniks ajaks töötamise. Tunni aja pärast alustab ventilaator tööd 3 minutiks, et tekitada õhuvoog. Kui ümbritsev niiskustase on kõrgem, kui soovitud niiskusprotsent, alustab seade niiskuse kogumist. Kui niiskustase on madalam lõpetab ventilaator töö jälle tunniks ajaks.

3 Vajutage nuppu „TIMER“ („Taimer“), et määrata seadme tööaeg 2 h»4h»8h»Taimer puudub.

4 Seadme väljalülitamiseks vajutage „ON OFF“ nuppu.

WATER FULL („VEEPAAK TÄIS“)

Kui veepaak on täis, kõlab häiresignaali. Kompressor seiskub automaatselt, see peatab ka õhukuivatamise protsessi.

Tühjendage veepaak ja asetage see tagasi õiges asendis; õhukuivatit jätkab õhu kuivatamist, kui kompressor automaatselt kolme minuti pärast käivitub.

VEE ÄRAVOOL

Soovi korral on võimalik seadme külge ühendada valikuline äravoolutoru, et tagada pidev vee äravool. Ühendage äravooluvoolik äravoolukanaliga ja veenduge, et vooliku ots on madalamal kui äravooluava, vastasel juhul ei voola vesi välja ja võib tekkida üleujutus.

Märkus. Kompressor käivitub 5 minuti pärast. (Vt kompressori kaitsefunktsiooni) sulatamine

KOMPRESSORI KAISEFUNKTSIOON

Seade on varustatud kompressori kaitsefunktsiooniga, mis tähendab, et kompressoril on 5 minutine ooteaeg seadme sisse- ja välja lülitamisel.

Kui seade on töötamise ajal madala temperatuuriga keskkonnas, võib aurusti pind külmuda; seadme normaalse töö tagamiseks on seade varustatud automaatse sulatamisfunktsiooniga.

SEADME MÄLU

Õhukuivatit võtab aluseks eelmised seadistused, kui seade on ühendatud elektrisüsteemiga.

Kui õhukuivatit on välja lülitatud ja ei ole ühendatud elektrisüsteemiga, töötab seade vaikeseadistuste järgi.

AUTOMAATNE RESTART PEALE ELEKTRIKATKESTUST.

Peale elektrikatkestust lülitud seade automaatselt sisse ja jätkab tööd eelmiste seadistuste järgi.

HOOLDUS JA PUHASTAMINE

Kuna seadme korpus on valmistatud plastikust, ärge asetage seda otsese päikesevalguse kätte.

Eemaldage veepaak ettevaatlikult.

Kui seadet pikka aega ei kasutata: lülitage seade välja ja võtke seinakontaktist välja, tühjendage veepaak ja pakkige seade 2 päeva pärast, seejärel hoidke seda kuivas ja hea õhuringlusega kohas. Puhastamiseks kasutage ainult pehmet puhast lappi. Ärge kasutage seadme puhastamiseks bensiini, värvilahustit ega muid kemikaale.

Võrkfiltri puhastamine: eemaldage filter noolega näidatud suunas (nagu joonistel näidatud). Puhastamiseks kasutage tolmuimejat või vett, seejärel asetage seade hea õhuringlusega kohta, kuni see on kuiv.

GB

This marking indicates that this product should not be disposed with other household wastes throughout the EU. To prevent possible harm to the environment or human health from uncontrolled waste disposal, recycle it responsibly to promote the sustainable reuse of material resources. To return your us device, please use the return and collection systems or contact the retailer where the product was purchased. They can take this product for environmental safe recycling.

NO

Denne merkingen indikerer at dette produktet ikke skal fjernes sammen med annet husholdningsavfall i hele EU. For å unngå mulig skader på miljøet og helse som følge av ukontrollert avfallshåndtering skal apparatet resirkulere på ansvarlig måte for å fremme bærekraftig gjenbruk av ressursene. For å returnere apparatet kan du bruke retur- og innsamlingsystemet eller ta kontakt med forhandleren der produktet ble kjøpt. De kan resirkulere dette produktet på miljøvennlig måte.

DA

Denne mærkning viser, at produktet ikke må bortskaffes sammen med almindeligt husholdningsaffald i EU. For at undgå eventuelle miljø- eller sundhedsmæssige skader på grund af ukontrolleret bortskaffelse af affald skal produktet genvindes på forsvarlig vis. Dermed fremmes bæredygtig genbrug af materielle ressourcer. For at returnere apparatet til os skal du bruge returnerings- og innsamlingsystemerne eller kontakte den forhandler, hvor produktet blev købt. Forhandleren kan sørge for, at produktet genvindes på miljømæssigt forsvarlig vis.

DE

Laut EU-Richtlinie 2002/96/EG darf dieses Gerät nicht mit normalem Siedlungsabfall entsorgt werden. Das Symbol der durchgestrichenen Abfalltonne am Produkt bzw. in der Bedienungsanleitung weist darauf hin, dass das Produkt getrennt vom normalen Abfall zu entsorgen ist, um zu einer geringeren Umweltbelastung durch Chemikalien wie Kältemittel usw. beizutragen. Es dient auch dem Recycling aller wiederverwendbaren Teile. Wenden Sie sich als Verbraucher an Ihren Händler oder örtliche Behörden (Kommunalverwaltung, Bürgermeister usw.), um Einzelheiten zu Entsorgung/Recycling Ihres Altgerätes zu erhalten.

FR

Ce marquage indique que ce produit ne doit pas être éliminé avec d'autres déchets ménagers dans l'UE. Afin d'éviter qu'une mise au rebut incontrôlée des déchets ne nuise à l'environnement ou à la santé humaine, recyclez l'appareil de manière responsable afin de promouvoir la réutilisation durable des ressources matérielles. Pour retourner votre appareil, veuillez utiliser les systèmes de retour et de collecte ou contacter le détaillant chez lequel le produit a été acheté. Il peut reprendre ce produit pour un recyclage environnemental sûr.

ES

Este marcado indica que este producto no se debe eliminar con otros desechos domésticos en toda la UE. Para evitar posibles daños al medio ambiente o a la salud de las personas a raíz de la eliminación incontrolada de desechos, recíclalo de una manera responsable para fomentar la reutilización sostenible de los recursos materiales. Para devolvernos su dispositivo, utilice los sistemas de devolución y recogida o póngase en contacto con el minorista donde compró el producto. Pueden llevarse este producto y reciclarlo de manera que sea seguro para el medio ambiente.

NL

Deze markering geeft aan dat dit product in de EU niet met andere huishoudelijke afvalstoffen mag worden verwijderd. Om eventuele schade aan het milieu of gezondheid door ongecontroleerde afvalverwijdering te vermijden, moet u het verantwoord recyclen om het duurzame hergebruik van grondstoffen te stimuleren. Als een consument, bij het afdanken van dit product, kunt u contact opnemen met uw handelaar of uw plaatselijke autoriteiten (plaatselijk bestuur, burgemeester enz.) om details te verkrijgen over het recycleren van dit product. Zij kunnen dit product accepteren voor milieuvriendelijk recyclen.

PL

Oznakowanie to wskazuje, że produkt nie powinien być wyrzucany z innymi odpadami komunalnymi na terenie UE. W celu zapobieżenia ewentualnym szkodom dla środowiska lub zdrowia ludzkiego przez niekontrolowaną utylizacją odpadów, urządzenie należy poddać recyklingowi w sposób odpowiedzialny, aby umożliwić ponowne wykorzystanie materiałów. Aby zwrócić urządzenie, należy postępować zgodnie z systemem zwrotu i odbioru lub skontaktować się ze sprzedawcą, u którego zakupiono produkt. Może on przyjąć ten produkt, aby poddać go bezpiecznemu recyklingowi.

RO

Acest marcaj indică faptul că acest produs nu trebuie eliminat cu alte deșeuri menajere în întreaga UE. Pentru a preveni eventualele prejudicii aduse mediului sau sănătății umane din cauza eliminării necontrolate a deșeurilor, reciclați aparatul în mod responsabil pentru a promova reutilizarea durabilă a resurselor materiale. Pentru a ne returna dispozitivul dvs., vă rugăm să utilizați sistemele de colectare și returnare sau să contactați distribuitorul de la care a fost achiziționat produsul. Acesta poate prelua acest produs în vederea reciclării în condiții de siguranță a mediului.

FI

Merkinnän mukaisesti tuotetta ei saa hävittää talousjätteen mukana EU:n alueella. Kierrätä tuote vastuullisesti ja edistä materiaalien kestävää käyttöä. Samalla ehkäiset valvomattoman jätteiden hävittämisen aiheuttamia riskejä ympäristölle ja ihmisten terveydelle. Jos haluat palauttaa laitteen, käytä palautus- ja keräysjärjestelmiä tai ota yhteyttä siihen jälleenmyyjään, jolta tuote on ostettu. He voivat kierrättää tuotteen ympäristöstävällisesti.

LT

Ši žyma rodo, kad šio gaminio nereikėtų išmesti su kitomis buitinėmis atliekomis visoje ES. Siekiant išvengti galimos nekontroliuojamo atliekų šalinimo sukeltos žalos aplinkai ar žmogaus sveikatai, jį atsakingai utilizuokite, kad būtų skatinamas tvarus pakartotinis materialų išteklių naudojimas. Jei norite įrenginį grąžinti mums, naudokitės grąžinimo ir surinkimo sistemomis arba kreipkitės į parduovą, kur buvo įsigytas gaminys. Jie gali priimti šį gaminį, kad jis būtų perdirbtas nepakenkiant aplinkai.

LV

Šis marķējums norāda, ka ES valstīs šo izstrādājumu nedrīkst izmest kopā ar sadzīves atkritumiem. Lai novērstu nekontrolētas atkritumu izmešanas izraisīto iespējamo kaitējumu videi un cilvēku veselībai, utilizējiet izstrādājumu atbildīgi, parūpējoties par materiālu pārstrādi. Nododiet ierīci pārstrādei, izmantojot vietējos atgriešanas/savākšanas pakalpojumus, vai sazinieties ar izplatītāju, pie kura iegādājāties izstrādājumu. Izplatītājs var parūpēties par ekoloģisku izstrādājuma utilizēšanu.

EE

See märgistus näitab, et seda toodet ei tohi kogu ELis visata muude olmejäätmete hulka. Et vältida kontrollimata jäätmete kõrvaldamisest tekkida võivat kahju keskkonnale või inimeste tervisele, suunake see vastutustundlikult ümbertöötlemisse, et edendada oluliste ressursside säästvat taaskasutamist. Seadme tagastamiseks meile kasutage tagastmis- ja kogumissüsteeme või võtke ühendust jaemüüjaga, kellelt toode osteti. Neil on võimalik suunata toode keskkonnohutulult taaskasutusse.

Wood's is marketed and distributed by:

Woods Production Sweden AB

Box 356

441 27, Alingsås

Sweden.

woods.se

info@woods.se

+46 317613610

Wood's[®]